



電気ケトル保証書

持込修理

取扱説明書・本体表示などの注意書きに従った使用状態で保証期間内に故障した場合には、無料修理いたします。製品と本書をご持参のうえ、お買い上げの販売店にお申しつけください。製品のある場所での出張修理や製品輸送の場合は、出張料や輸送料などの実費を申し受けます。

型名	CK-GZ08MA		修理メモ
●お名前	☎		
●お住所	〒		
●お買い上げ日	●販売店名・住所		
年月日			
保証期間			
お買い上げ日より			
本体1年	☎		

●印欄に記入のない場合は無効となりますから、必ずご確認ください。

- ご転居・ご贈答などで、お買い上げ販売店にお申しつけできない場合は、弊社のお客様ご相談窓口にお申しつけください。
- 保証期間内でも次の場合には有料修理になります。
 - (イ) 使用上の誤り、および改造や不当な修理による故障および損傷。
 - (ロ) お買い上げ後の輸送・移動・落下などによる故障および損傷。
 - (ハ) 火災・地震・水害・落雷・その他の天災地変、および公害・塩害・ガス害(硫化ガスなど)、異常電圧・指定外の使用電源(電圧・周波数)などによる故障および損傷。
 - (ニ) 一般家庭用以外(たとえば業務用の長時間使用、車輻・船舶へのとう載)に使用された場合の故障および損傷。
 - (ホ) 本書のご提示がない場合。
 - (ヘ) 本書にお買い上げ年月日・お客様名・販売店名の記入のない場合あるいは字句を書きかえられた場合。
 - (ト) 消耗品などの交換。
- 本書は日本国内においてのみ有効です。
This warranty is valid only in Japan.
- 本書は盗難・火災などの不可抗力以外で紛失された場合は、再発行いたしませんので大切に保存してください。

- お客様にご記入いただいた記載内容は、保証期間内のサービス活動およびその後の安全点検活動のために利用させていただく場合がございますので、ご了承ください。
- この保証書は、本書に明示した期間・条件のもとにおいて無料修理をお約束するものです。従ってこの保証書によって保証書を発行している者(保証責任者)、およびそれ以外の事業者に対するお客様の法律上の権利を制限するものではありませんので、保証期間経過後の修理などについてご不明の場合は、お買い上げの販売店または弊社のお客様ご相談窓口にお問い合わせください。

象印マホービン株式会社

〒530-8511 大阪市北区天満1丁目20番5号 ☎(06)6356-2451

電気ケトル

型名 **CK-GZ08MA型**

取扱説明書

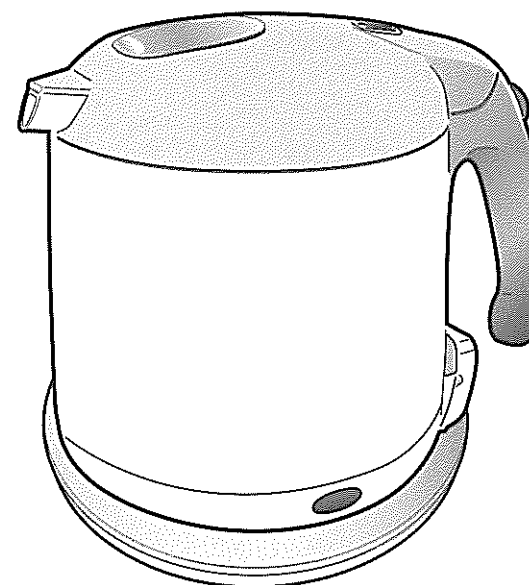

もくじ

お使いになるまえに

- 安全上のご注意 2
- 各部のなまえと扱い方 4

使い方

- 湯をわかす 6
- 湯を注ぐ 8
- 残り湯をすてる 9
- 空だき防止 9

お手入れ

- お手入れ 10
- 部品・消耗品・別売品 11
 - 内ぶたパッキンの交換 11
- クエン酸洗浄(ピカボット) 12

困ったときに

- 商品Q&A 12
- 故障かなと思ったとき 13
- アフターサービス 14
- お客様ご相談窓口 14
- 仕様 14
- 保証書 裏表紙

●この商品は湯わかし専用です。保温機能はついていません。

- このたびはお買い上げいただき、まことにありがとうございました。
- 取扱説明書をよくお読みのうえ、正しくお使いください。お読みになったあとは、大切に保存してください。

愛情点検

長年ご使用の電気ケトルの点検を!



こ
あ
り
な
ま
せ
ん
か
ら
な
い
症
状
は
な
し

- ご使用中、コード・差込みプラグが異常に熱くなる
- その他の異常や故障がある

ご
使
用
中
止

こんな症状のときは、故障や事故の防止のため、必ず販売店に点検(有料)をご相談ください。

安全上のご注意 必ずお守りください

- ここに表した注意事項は、あなたや他の人々への危害や損害を未然に防止するためのものです。
- いずれも安全に関する重要な内容ですので、必ずお守りください。

警告 取り扱いを誤った場合、死亡または重傷^{※1}を負うことが想定される内容を表します。

注意 △記号は、警告・注意を促す内容があることを告げるものです。具体的な注意内容は図の中や近くに文章や絵で表します。

注意 取り扱いを誤った場合、傷害^{※2}または物的損害^{※3}の発生が想定される内容を表します。

禁止 ⊘記号は、禁止の行為であることを告げるものです。具体的な禁止内容は図の中や近くに文章や絵で表します。

※1 重傷とは、失明・けが・やけど（高温・低温）・感電・骨折・中毒などで、後遺症が残るものおよび治療に入院・長期の通院を要するものをさします。

指示 ●記号は、行為を強制したり指示したりする内容を告げるものです。具体的な指示内容は図の中や近くに文章や絵で表します。

※2 傷害とは、治療に入院・長期の通院を要さないけがややけど・感電などをさします。

※3 物的損害とは、家屋・家財および家畜・ペットなどにかかわる拡大損害をさします。

警告

改造はしない。また修理技術者以外の人 は分解したり修理をしない 分解禁止 火災・感電・けがの原因になります。 修理はお買い上げの販売店または弊社のお客 様ご相談窓口にご相談ください。	交流100V以外では使用しない 禁止 火災・感電の原因になります。
水につけたり、水をかけたりしない 流し台など水にぬれた場所に置かない 水ぬれ禁止 ショート・感電の恐れがあります。	子供だけで使わせたり、幼児の手の届く ところで使わない 禁止 やけど・感電・けがをすることがあります。
ぬれた手で差し込みプラグを抜き差ししない ぬれ手禁止 感電やけがをすることがあります。	コードや差し込みプラグが傷んだり、コンセントの 差し込みがゆるいときは使用し ない 感電・ショート・発火の 原因になります。 コンセント 差し込み プラグ コード
蒸気口・注ぎ口に触ったり、手や顔を近づ げない 接触禁止 やけどをすることがあります。特に乳幼児には さわらせないようにご注意ください。	コードを傷つけない 禁止 無理に曲げたり、引っ張ったり、ねじったり、た ばねたり、高温部に近づけたり、重いものをの せたり、挟み込んだり、加工したりするとコード が破損し、火災・感電の原因になります。
蒸気口をふきんなどでふさがない 禁止 湯がふきこぼれ、やけどの恐れがあります。 上ぶたの変形・変色や故障の原因になります。	氷を入れて保冷用に使わない 禁止 結露が生じ、感電・故障の恐れがあります。
上ぶたを勢いよく閉めない 禁止 湯がふきこぼれ、やけどの恐れがあります。	直火（ガス台など）や電気ヒーター・ IH調理器などの上にのせない 禁止 火災の原因になります。
満水表示以上の水を入れない 禁止 湯がふきこぼれ、やけどの 恐れがあります。 MAX	水以外のものを入れたり、わかしたりしない 禁止 泡立ちが起こり、内容物がふき出してやけどの 恐れがあります。また水路が詰まったり内容物 の焦げつきや腐食の原因になります。 ●牛乳・酒・スープ・備長炭・ティーバッグ・お茶の葉 ●インスタント食品の調理 ●レトルト食品のあたためや食材をポリ袋などに 入れて加熱する調理
上ぶたを開けたまま残り湯をすてない 禁止 やけどの恐れがあります。	本体接続部・電源プレート接続部(金属部)に ピンなど金属片やごみを付着させない 禁止 感電・ショート・発火の原因になります。
本体を抱きかかえたり、傾けたり、ゆすつ たり、上ぶたを持って移動や排湯をしない 禁止 湯が流れ出て、やけどの恐れがあります。	
電気ケトルを転倒させない 禁止 湯が流れ出て、やけどの恐れがあります。	

● お買い上げの製品と本書に記載したイラストは異なることがあります。

警告

本体接続部・電源プレート 接続部(金属部)をなめさ せない 感電やけがの原因になり ます。特に乳幼児にはさわら せないようご注意ください。	差し込みプラグはコンセント の奥までしっかり差し込む 感電・ショート・発煙・発火の 原因になります。	異常・故障時には直ちに 使用を中止する 必ず実施 そのまま使用すると発煙・発火・感電・ けがに至る恐れがあります。 <異常・故障例> ●差し込みプラグ・コードが異常に熱くなる ●コードに傷がついたり、触れると通電 したりしなかったりする ●本体が変形したり、異常に熱い ●本体から煙が出たり、焦げくさいにおいが する ●本体の一部が割れたり、ゆるみやがたつき がある ●蒸気が5分以上出続ける このような場合は、すぐに差し込みプラグを抜 いて、販売店に必ず点検・修理を依頼する
内ぶたパッキンが白く変色 したら交換する 傾けたり誤って倒したとき に湯が流れ出てやけどの恐 れがあります。	差し込みプラグの刃(プラ グの先端) および刃の取 付面にほこりが付着して いる場合はよくふく 火災の原因になります。	
上ぶたは確実に閉める 倒れたときに湯が流れ出て やけどの恐れがあります。	定格15A以上のコンセ ントを単独で使う 他の器具と併用すると分岐コ ンセント部が異常発熱して発 火することがあります。	

注意

上ぶたを開けるとき、 出る蒸気に触れない やけどの原因になります。	湯わかし中は、湯を注が ない 湯が飛び散りやけどの原因に なります。	お手入れは冷めてから 行う 必ず実施 高温部に触れ、やけどの恐 れがあります。
使用中や使用後しばらく は高温部に触れない やけどの原因になります。	専用の電源プレート以外は 使用しない 電源プレートは他の機器に 転用しない また海外仕様の電気製品 に使用しない 故障・発火の恐れがあります。	差し込みプラグを抜くとき は、コードを持たずに必 ず先端の差し込みプラグ を持って抜く 必ず実施 感電やショートして発火す ることがあります。
本体を持ち運ぶときは、 上ぶた開閉つまみに触 れない 上ぶたが開いてけがややけ どをすることがあります。	熱源のそばで使用しない 禁止 火災・故障の原因になります。	コード・差し込みプラグが 破損した場合には、危険 が生じることをないように するために、製造者も しくはその代理店に交 換を行ってもらうこと 必ず実施
壁や家具の近くで使わない 蒸気または熱で壁や家具を 傷め、変色・変形の原因に なります。	使用時以外は、差し込み プラグをコンセントから抜く けがややけど・絶縁劣化によ る感電・漏電火災の原因に なります。	
不安定な場所や熱に弱い 敷物の上では使用しない 火災の原因になります。		

お願い

空だきはしない 火災・故障の原因になります。	他の電気機器に蒸気が当た る場所では使用しない 蒸気により、電気機器の火災・故 障・変色・変形の原因になります。	本体や電源プレートを引き ずって移動しない 机などに傷がつく恐れがあり ます。
落とす、ぶつけるなどの衝撃 を与えない 故障・破損の原因になります。	凍結する恐れのある場所 に放置する場合は、必ず内 容器内の水を完全にすてる 凍結による故障の原因になり ます。	湯わかし完了後、電源スイ ッチを押し続けて、沸とうを無 理に継続させない 蒸気がもれて、やけどの恐 れがあります。
キッチン用収納棚などの上 で湯わかしをする場合、蒸気 が天井部分に当たらないよ うに注意する 変色や変形の原因になります。		

各部のなまえと扱い方

●本製品は、本体と電源プレートのセパレート式になっています。

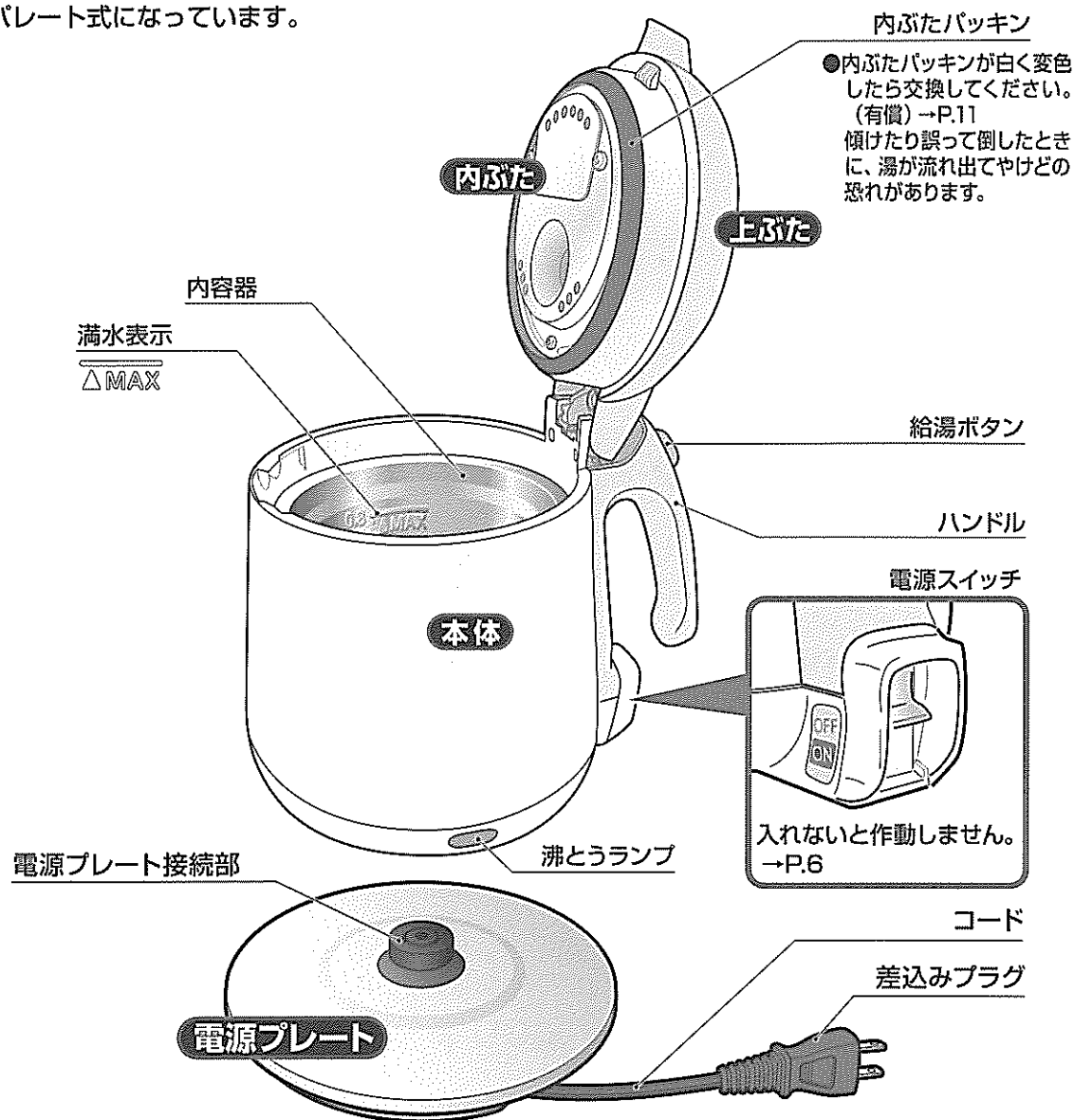

保護者の方へのお願い

この製品は、絵柄が可愛らしく小さなお子様が好きでさわると危ない恐れがあります。内容器には熱湯が入っており、小さなお子様には特に危険ですので、以下のことに十分注意してお使いください。(感電・やけど・けがの恐れがあります。)

- 小さなお子様や幼児の手の届くところで使わないでください。
- 小さなお子様に使わせないでください。
- 小さなお子様や幼児がコード・差込みプラグ・本体接続部・電源プレート接続部(金属部)をさわったりなめたりしないよう十分ご注意ください。

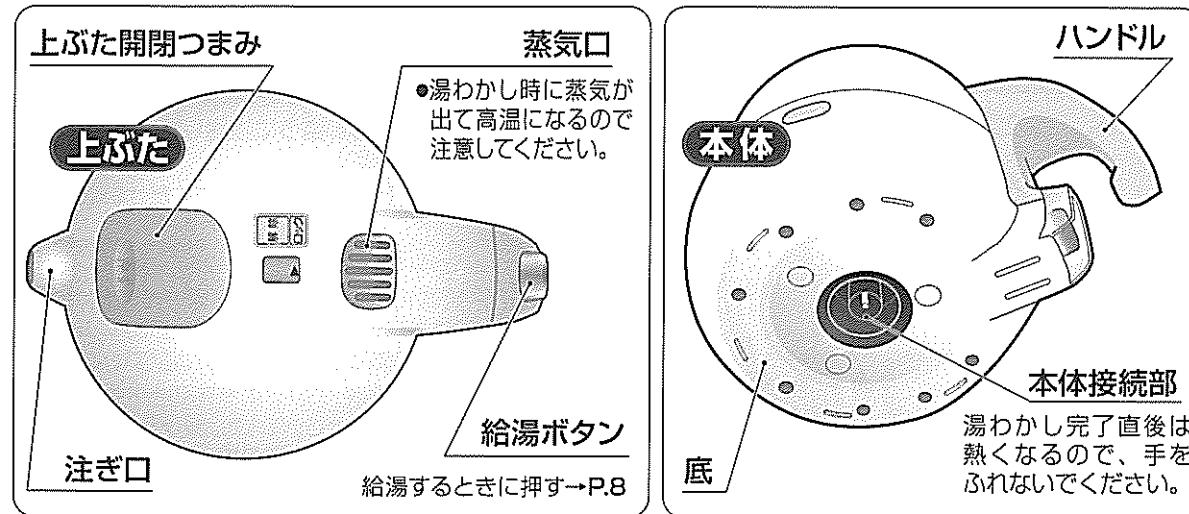

上ぶたの開け方・閉め方

開け方

- ①「上ぶた開閉つまみ」のくぼみを押す
- ②そのまま引き上げ、上ぶたを開ける

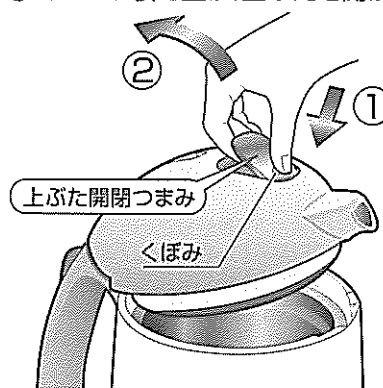

閉め方

上ぶたを「カチッ」と音がするまで確実に真下に押し込む

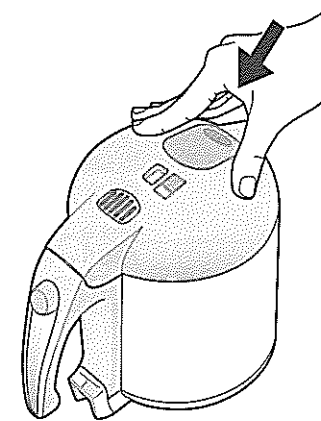

●上ぶたの片側だけを押し下したり、斜めに押し込んだりしないでください。
(上ぶたが完全に閉まりきらない恐れ)

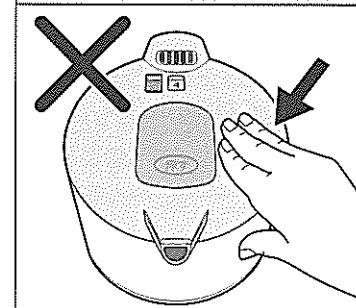

本体が倒れないよう注意してください。

コードの長さ調節方法

コードを電源プレート底部に巻きつけ(時計回り方向)長さを調節し、電源プレートの切り込み(3カ所)からきちんと合わせてコードを外に出してください。

●切り込み3カ所のどこからでもコードは出せます。

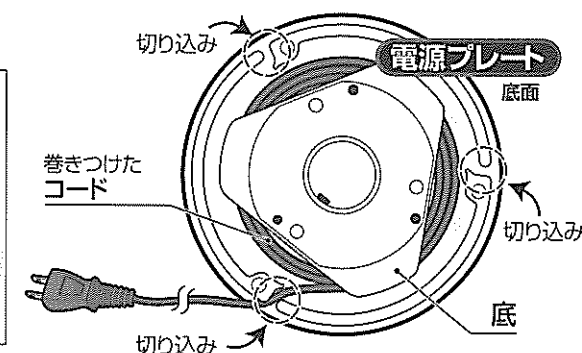
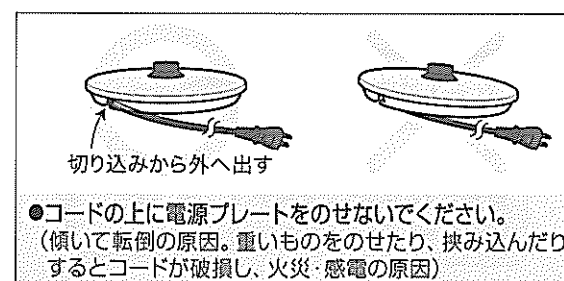

湯をわかす

初めてお使いになるときや、長期間お使いにならなかった場合は、一度湯をわかし、湯をすててからご使用ください。

1 上ぶたを開け、別の容器で水を入れる

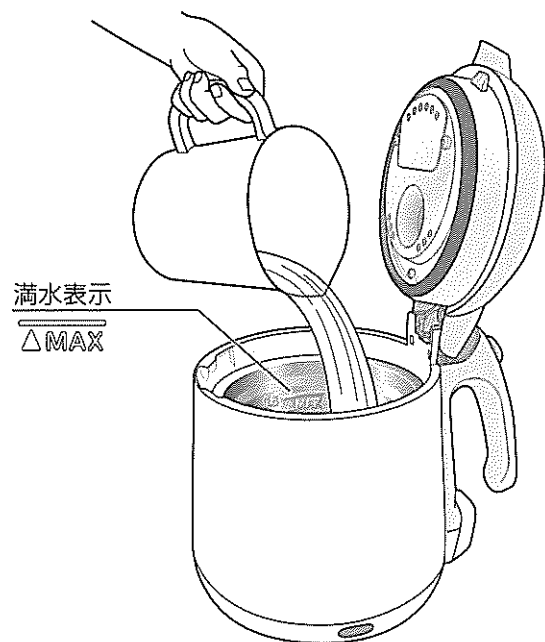

お願い

- 蛇口から水を直接入れたり、流し台に置いて底面をぬらさないでください。(本体に水が入り故障の原因)
- 本体に水がかからないように注意してください。(水が入り故障の原因)
- 「満水表示」以上、水を入れないでください。(蒸気口や注ぎ口から湯がふきこぼれる原因)
- 水以外のものは入れないでください。
- 市販の水質改質材(炭など)やミネラル添加材を入れて使用しないでください。(かけらが詰まり故障の原因)
- ふたがきちんと閉まっているのを確認してください。ふたがきちんと閉まっていなくて湯がわいても電源スイッチが切れない場合があります。
- 電源プレートの上に本体をのせたまま水を入れないでください。(電源プレートに水がかかり故障の原因)
- ミネラルウォーターの使用について
一部のミネラルウォーターを使用すると、水面に細かな浮遊物や内容器に乳白色のザラザラしたものがつく場合があります。これは水の成分(ミネラル分)であり、有害ではありません。

2 上ぶたを閉め電源プレートにのせる

専用の電源プレート以外は使用しないでください。

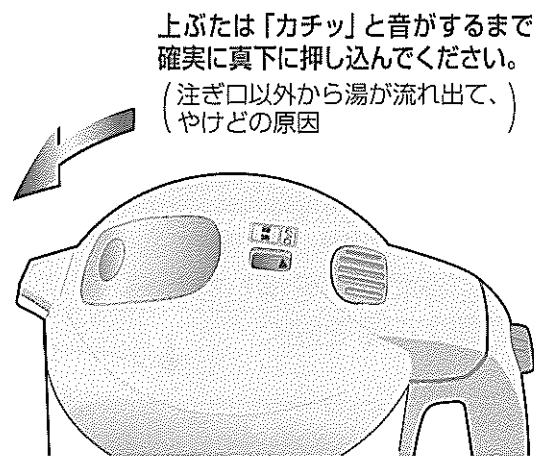

本体接続部と電源プレート接続部が合うように正しくのせてください。

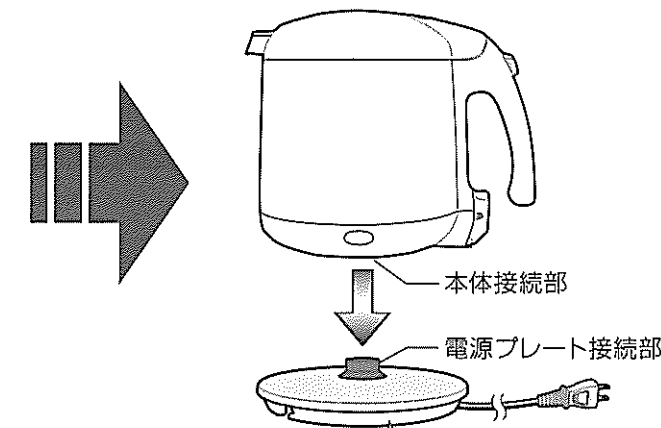

電源プレートは清潔で平らなところに置いてください。

3 差し込みプラグをコンセントに差し込み電源スイッチを入れる

- 定格15A以上のコンセントを単独で使用してください。(他の器具と併用すると分岐コンセント部が異常発熱して発火する恐れ)

電源スイッチを入れると湯わかしを開始
沸とうランプが点灯します。

お願い

- やけどの恐れがありますので、以下の内容をお守りください。
- ・蒸気口にふきんをかけない
- ・蒸気口から出る蒸気に注意する
- ・沸とうランプ点灯中は上ぶたを開けない
- ・湯わかし中は湯を注がない
- ・湯わかし中は移動させない

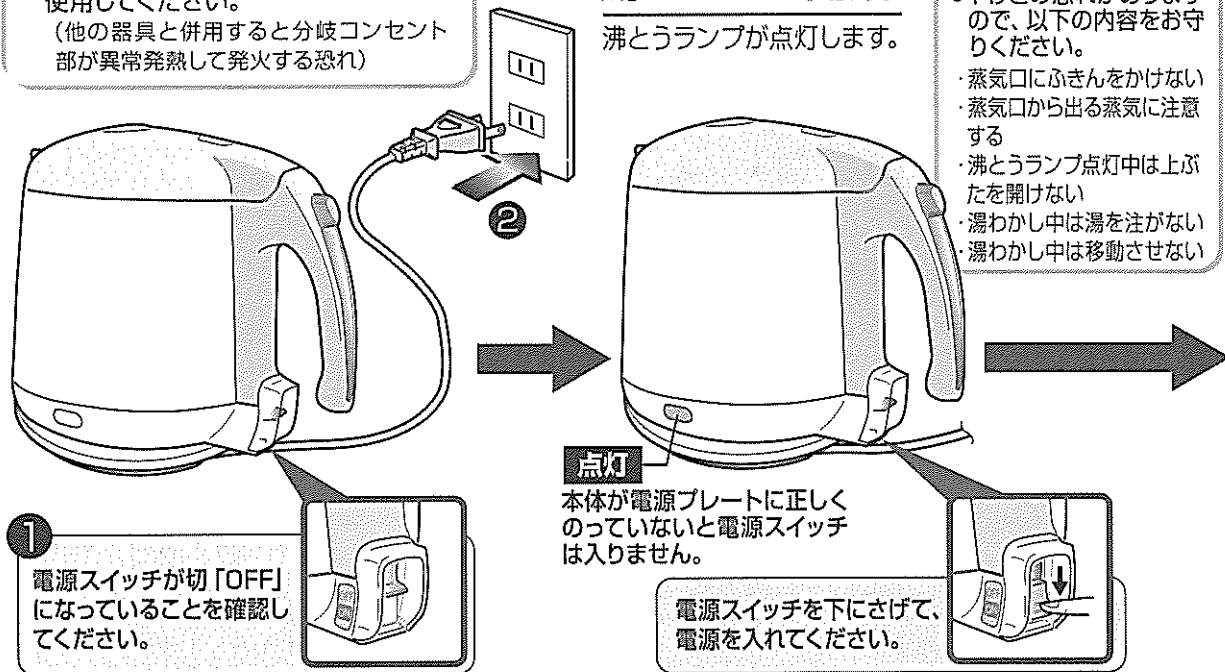

湯わかしが完了すると自動的に電源スイッチが切れる

沸とうランプが消灯します。



湯わかし時間
約4分50秒

(室温23℃、水温23℃、満水の場合)

- 湯わかしが終わるまでに電源を切る場合は、電源スイッチを指で押し上げて、切「OFF」にしてください。
- 保温機能はありません。

電源スイッチが自動的に切れます。

注意 湯わかし完了後、電源スイッチを押し続けて、沸とうを無理に継続させないでください。蒸気もれて、やけどの恐れがあります。

使いはじめはプラスチックなどのおいがすることがありますが、ご使用とともに少なくなります。

湯わかし完了直後は本体が熱くなりますので注意してください。

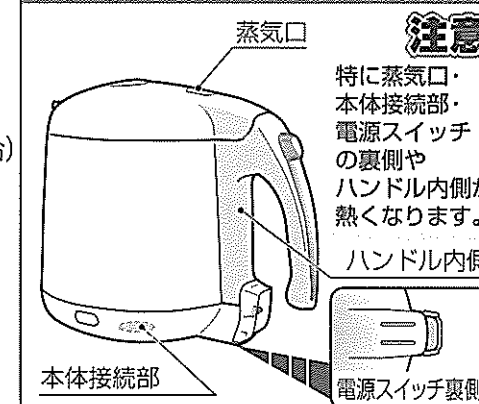

- 湯わかし完了後は、差し込みプラグをコンセントから抜いてください。特に乳幼児のいたずらに注意してください。(感電・けがの原因)

湯を注ぐ

沸とう状態がおさまってから湯を注いでください。

電源スイッチが切「OFF」になっていることを確認したあと

電源プレートから本体をはずし、
ハンドルを持ち、給湯ボタンを押しながら傾けて湯を注ぐ

- 電気ケトルは蒸気を感じて電源が切れる仕組みになっています。蒸気によって、電源スイッチのカバーがくもったり、本体の底から水滴が垂れることがありますが、故障ではありません。また、故障の原因になることもありませんので、安心してお使いください。

1 給湯ボタンを押して
ロックを解除し、

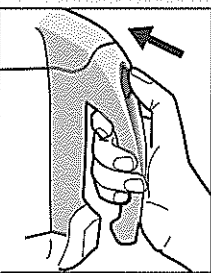
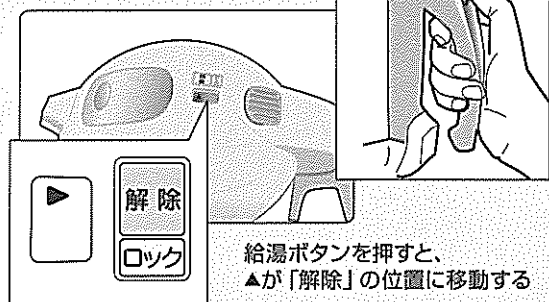

給湯ボタンを押しながら
傾けて湯を注ぐ

注意

注ぎ口から湯が出ているときに、給湯ボタンから手を離さないでください。湯が飛び散り危険です。(やけどの原因)

注ぐときは、本体底の本体接続部に手をふれないでください。(熱くなっていることがあり、やけどの恐れ)

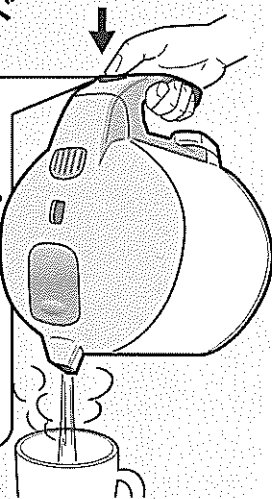

2 給湯ボタンを押したまま
本体を水平に戻す

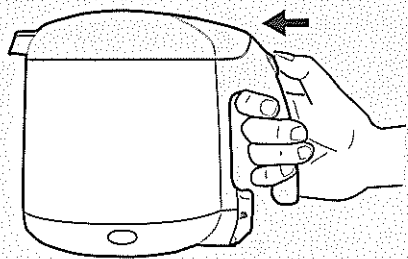

- 使用後しばらくすると、「カチンッ」と音がすることがありますが、これは熱せられたプラスチックや金属部分が冷めるときに発生する音ですので、製品に問題はありません。安心してお使いください。

3 給湯ボタンから指を離すと、
ロックします

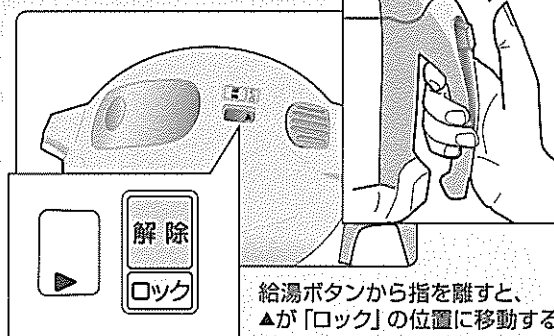

- お願い**
- 蒸気が出なくなったことを確認してから、給湯ボタンを操作してください。(やけどの原因)
 - 給湯ボタンを操作していない状態であっても、本体を傾けたり、ゆすったり、転倒させたりすると注ぎ口から湯が出ることがありますので絶対にしないでください。(やけどの原因)
 - 湯わかし直後にふたを開けないでください。(やけどの原因)
 - 一気に深く傾けて注がないでください。(やけどの原因)

残り湯をすてる

使用後は湯を残さず、内容器内を空にしてください。

電源プレートから本体をはずし、
ハンドルを持ち、給湯ボタンを押しながら傾けて残り湯をすてる

注意

注ぎ口から湯が出ているときに、給湯ボタンから手を離さないでください。湯が飛び散り危険です。(やけどの原因)

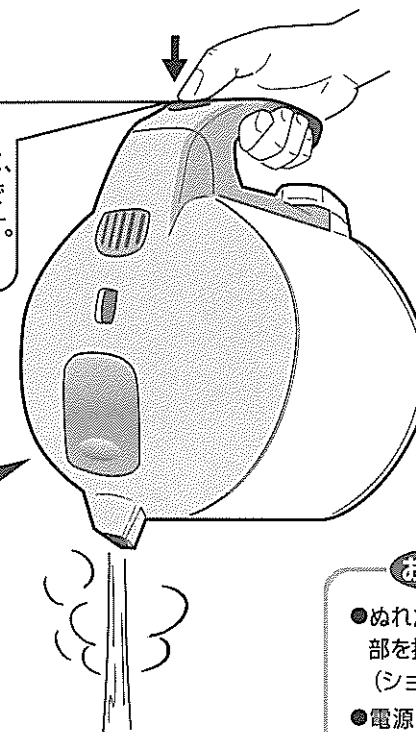

上ぶたを
閉めた状態で
残り湯をすてる

お願い

- ぬれた手で差し込みプラグ・電源プレート接続部を持たないでください。(ショート・感電の恐れ)
- 電源スイッチ・沸とうランプ・本体・本体底部に湯がかからないよう注意してください。(やけどや故障の原因)
- 注ぎ口からのしずくが手にかからないよう注意してください。(やけどの原因)
- 1日1回は残り湯をすててください。(水アカ付着の原因)

空だき防止

内容器内が空の状態では電源スイッチを入れると、過熱による事故を防ぐために、空だき防止機能がはたらい、電源が自動的に切れます。



処置

内容器が十分に冷めてから水を入れ、再び電源スイッチを入れる
(やけどの原因)

お手入れ

必ず差込みプラグを抜き、残り湯をすて、本体が冷めてから行ってください。

お願い

- 底がぬれた状態で製品を逆さまにして乾燥させないでください。(内部に水が入り、故障・さびの原因)
- シンナー・ベンジン・みがき粉・たわし類(ナイロン・金属製など)・漂白剤などを使わないでください。(内ぶた・内容器が傷つく原因)
- 食器洗い乾燥機・食器乾燥器を使用しないでください。(樹脂の変形の原因)
- 長期間使用しないときは、十分乾燥させて、ニオイがつかないようにし、ポリ袋などに入れて保管してください。

本体・上ぶた・電源プレート

よく絞った柔らかい布で汚れをふき取る

- 丸洗いは絶対にしないでください。また、本体接続部・電源プレート接続部に水をかけないでください。(内部に水が入り、故障・さびの原因)

内ぶた

ぬれた柔らかいスポンジでふき取る

内容器

定期的にクエン酸洗浄をする →P.12

このようなときに…

- 赤さび状の斑点(もらいさび)がある
- 乳白色・灰色などの変色・膜状のものが浮遊している

(使用される水質や湯わかしの回数によって汚れの状態は違ってきます。)

本体接続部・コード・電源プレート接続部

乾いた柔らかい布で汚れをふき取る



部品・消耗品・別売品

- 損傷した場合は、新しい部品と交換(有償)してください。
- お買い求めの際には製品の型名をご確認のうえ、お買い上げの販売店でお求めください。(ホームページでのご購入はP.14参照)

部品名	部品番号
内ぶたパッキン	BF296022M-00
ポット内容器洗浄用クエン酸ピカポット(30g×4包入)	CD-KB03-J

内ぶたパッキンの交換

内ぶたパッキンは消耗品です。1年を目やすにご確認ください。

新しい内ぶたパッキンは、ぬれた柔らかいスポンジでふいてから取りつけてください。

はずし方

- ① 3本のネジをゆるめる
- ② 内ぶたパッキンをはずす

お願い

- ネジは上ぶたからはずさないでください。万一はずれた場合、ネジをなくさないでください。

つけ方

- ① 内ぶた外周に、内ぶたパッキンを図の通りきっちりとはめ込む
- ② ネジを確実に締めつける

お願い

- 内ぶたをはずした場合は、正しく取りつけてください。

内ぶたパッキンが白く変色してきたら…

新しい内ぶたパッキン(有償)と交換してください。

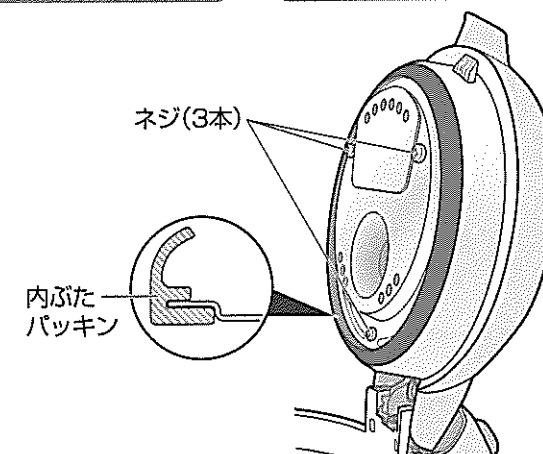

内ぶたパッキンが白く変色すると、傾けたり誤って倒したときに、上ぶたと本体のすき間から湯が流れ出てやけどの恐れがあります。

クエン酸洗浄 (ピカポット)

お願い 泡立ち・ふきこぼれ防止のため弊社のピカポット (ポット内容器洗浄用クエン酸) をお使いください。(別売品) → P.11

1 コップにクエン酸30gを入れて、ぬるま湯で溶かし、内容器に水といっしょに満水表示 (Δ MAX) まで入れる

2 上ぶたを閉め差込みプラグを接続したあと電源スイッチを入れて湯をわかし、約2時間放置する

3 湯をすてる

4 内容器および注ぎ口内部をすすぐために水だけをわかし、上ぶたを閉めた状態で湯をすてる

お願い

●水は満水表示以上入れないでください。(ふきこぼれる恐れ)

●汚れが落ちにくい場合は、繰り返しクエン酸洗浄をしてください。

●アルカリイオン水をご使用になる場合は内容器にカルシウムが付着しやすくなります。また、内容器に付着した水アカなどの汚れをそのままにしておくと、湯わかしの音が大きくなります。

商品Q&A

水以外のものを入れてもいいのですか?	故障の原因や、入れたものがふき出してやけどの恐れがあります。水以外のものは入れないでください。	▶ P.2
毎日湯はかえないといけないのですか?	水アカ付着の原因になりますので、1日1回は、残り湯をすててください。	▶ P.9
ミネラルウォーターを使用してもいいのですか?	一部のミネラルウォーターを使用すると、水面に細かな浮遊物や内容器に乳白色のザラザラしたものがつく場合があります。これは水の成分 (ミネラル分) であり、有害ではありません。	▶ P.6
アルカリイオン水を使用してもいいのですか?	アルカリイオン水をご使用になると、内容器にカルシウムが付着しやすくなります。まめにお手入れをしてください。	▶ P.12
クエン酸洗浄中に湯を飲んでしまった!!	クエン酸洗浄剤に記載されている内容に従ってください。	

故障かなと思ったとき

修理を依頼される前に、一度お調べください。

症状	原因	処置
----	----	----

本体の底から水滴が垂れる

蒸気を感じて電源が切れる仕組みになっているため、蒸気が電源スイッチのカバーをくもらせたり、本体の底から水滴となって垂れることがあります。故障ではありません。→P.8

電源スイッチのカバーがくもる

差込みプラグがはずれていませんか? ▶ 差込みプラグを差し込んでください。

通電しない

本体が電源プレートに正しくのっけていますか? ▶ 正しくのせてください。

沸とうランプがつかない

電源スイッチを「ON」にしていますか? ▶ 「ON」にしてください。

電源プレート接続部に金属片やごみが付着していませんか? ▶ 金属片やごみを取り除いてください。

注ぎ口や蒸気口から湯が自然に出る

水を満水表示以上入れていませんか? ▶ 水を満水表示以下に減らしてください。

注ぐときや、上ぶたを開閉するときに「カラカラ」という音がする

万一転倒した場合、湯の流出を防止するためのおまりの動く音です。▶ 故障ではありません。

使用後しばらくすると音がすることがある

熱せられた部品の冷める音です。▶ 故障ではありません。→P.8

湯の中で膜状のものが浮遊している

水の成分 (ミネラル分) によるもので、内容器の腐食ではありません。

クエン酸で内容器をお手入れしてください。→P.12

内容器に乳白色のザラザラしたものがつく (湯わかし中に大きな音がする)

内容器についた水アカなどの汚れをそのままにしておくと、音が大きくなります。

水アカ
お使いいただいているうちに、水の中に含まれているカルシウムなどのミネラル分が、内容器に付着してきます。これは「水アカ」と言われているもので、有害ではありません。

内容器に赤さび状や灰色の斑点がつく

水の中の鉄分やカルシウム分によるもので、内容器の腐食ではありません。

上ぶたの消耗

内ぶたパッキン

●内ぶたパッキンは消耗品ですので、1年を目やすにご確認ください。上ぶたのすき間から蒸気もれたり、白く変色してきた場合は交換してください。→P.11

樹脂部品

●上ぶたの樹脂部品は、ご使用にともない傷んでくる場合があります。食品衛生上安全な材料を使用していますが、樹脂部品が変色したりザラザラしてきた場合は、交換 (有償修理) してください。

その他

本体が熱くなる

●湯温や室温が高い場合は本体外側が約60℃になる場合がありますが異常ではありません。

コードが熱くなる

●湯わかし中は、コードが熱くなる場合がありますが異常ではありません。

