

# 空気清浄機保証書

持込修理

取扱説明書、本体表示などの注意書きに従った使用状態で保証期間内に故障した場合には、無料修理いたします。製品と本書をご持参のうえ、お買い上げの販売店にお申しつけください。製品のある場所での出張修理や製品輸送の場合は、出張料や輸送料などの実費を申し受けます。

型名	PA-SA20		修理メモ
●お名前	☎		
●ご住所 〒			
●お買い上げ日 年月日	●販売店名・住所		
保証期間	お買い上げ日より <b>本体1年</b>		

●印欄に記入のない場合は無効となりますから、必ずご確認ください。

- ご転居、ご贈答などで、お買い上げ販売店にお申しつけできない場合は、弊社のお客様ご相談窓口にお申しつけください。
- 保証期間内でも次の場合には有料修理になります。
  - (イ) 使用上の誤り、および改造や不当な修理による故障および損傷。
  - (ロ) お買い上げ後の輸送・移動・落下などによる故障および損傷。
  - (ハ) 火災、地震、水害、落雷、その他の天災地変、および公害、塩害、ガス害(硫化ガスなど)、異常電圧、指定外の使用電源(電圧、周波数)などによる故障および損傷。
  - (ニ) 一般家庭用以外(たとえば業務用の長時間使用、車輛、船舶へのとう載)に使用された場合の故障および損傷。
  - (ホ) 本書のご提示がない場合。
  - (ヘ) 本書にお買い上げ年月日、お客様名、販売店名の記入のない場合あるいは字句を書きかえられた場合。
  - (ト) 消耗部品の交換。
- 本書は日本国内においてのみ有効です。  
This warranty is valid only in Japan.
- 本書は盗難・火災などの不可抗力以外で紛失された場合は、再発行いたしませんので大切に保存してください。

この保証書は、本書に明示した期間・条件のもとにおいて無料修理をお約束するものです。従ってこの保証書によって、お客様の法律上の権利を制限するものではありませんので、保証期間経過後の修理などについてご不明の場合は、お買い上げの販売店または弊社のお客様ご相談窓口にお問い合わせください。

象印マホービン株式会社

〒530-8511 大阪市北区天満1丁目20番5号 ☎(06)6356-2391

## 愛情点検

### 長年ご使用の空気清浄機の点検を！

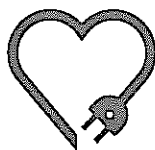

こ  
あ  
り  
な  
ま  
症  
ん  
状  
は  
か

- キーを押しても運転しない
- コードを動かすと通電したり、しなかったりする
- ファン回転中に異常な音や振動がする
- 本体が異常に熱かったり、焦げくさいニオイがする
- その他の異常や故障がある

使  
用  
中  
止

こんな症状のときは、故障や事故の防止のため、必ず販売店に点検(有料)をご相談ください。

PA-SA型 ©B

# ZOJIRUSHI

家庭用  
保証書つき

## 空気清浄機

# エアブリーズ

## 型名 PA-SA20 型

## 取扱説明書

このたびは、お買い上げいただき、まことにありがとうございました。  
この「取扱説明書」をよくお読みのうえ、正しくお使いください。お読みになったあとは、大切に保存してください。



### もくじ

安全上のご注意	2~3	故障かなと思ったとき	18
各部のなまえとほたらき	4~6	仕様	19
ご使用前に	7~9	アフターサービス	19
正しい使い方	10~11	お客様ご相談窓口	19
上手な使い方(自動運転・連続運転)	12	保証書	裏表紙
設置場所について	13		
リモコン(乾電池の入れ方)	14		
お手入れ	15		
フィルターセット、カートリッジの交換について	16~17		

340-PAS20-03011

# 安全上のご注意 必ずお守りください

- ここに表した注意事項は、あなたや他の人々への危害や損害を未然に防止するためのものです。
- いずれも安全に関する重要な内容ですので、必ずお守りください。

**警告** 取り扱いを誤った場合、死亡または重傷<sup>※1</sup>を負うことが、想定される内容を表示します。

**注意** 取り扱いを誤った場合、傷害<sup>※2</sup>または物的損害<sup>※3</sup>の発生が、想定される内容を表示します。

**注意** △記号は、警告・注意を促す内容があることを告げるものです。具体的な注意内容は図の中や近くに文章や絵で表します。

**禁止** ⊘記号は、禁止の行為であることを告げるものです。具体的な禁止内容は図の中や近くに文章や絵で表します。

**指示** ●記号は、行為を強制したり指示したりする内容を告げるものです。具体的な指示内容は図の中や近くに文章や絵で表します。

※1 重傷とは、失明、けが、やけど(高温・低温)、感電、骨折、中毒などで、後遺症が残るものおよび治療に入院・長期の通院を要するものをさします。

※2 傷害とは、治療に入院・長期の通院を要さないけがややけど、感電などをさします。

※3 物的損害とは、家屋・家財および家畜・ペットなどにかかわる拡大損害をさします。

## 警告

**分解禁止** 改造はしない。また、修理技術者以外の人は分解したり修理をしない  
火災・感電・けがの原因になります。修理はお買い上げの販売店または弊社のお客様ご相談窓口にご相談ください。

**禁止** 電源コードを傷つけない  
無理に曲げたり、引っ張ったり、ねじったり、たばねたり、高温部に近づけたり、重いものをのせたり、挟み込んだり、加工したりすると電源コードが破損し、火災・感電の原因になります。

**禁止** 電源コードや差し込みプラグが傷んでいたり、コンセントの差し込みがゆるいときは使用しない  
感電・ショート・発火の原因になります。

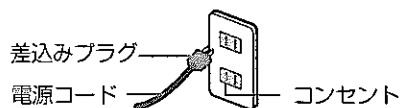

**禁止** 交流100V以外では使用しない  
火災・感電・故障の原因になります。

**必ず実施** お手入れの際は必ず差し込みプラグをコンセントから抜く。またぬれた手で抜き差ししない  
感電やけがをすることがあります。

## 注意

**接触禁止** 吸込口・吹出口やすき間に指や、ピン、針金などの異物を入れない  
感電や故障の原因になります。

**火気禁止** 可燃性のものや火のついたタバコ・線香などは吸わせない  
発火することがあります。

**禁止** ベンジン、シンナーでふいたり殺虫剤をかけない  
ひび割れ・感電・引火の恐れがあります。

**禁止** 機械油など油成分が浮遊している場所では使わない  
ひび割れや持ち運ぶとき手がすべってけがをする恐れがあります。

**必ず実施** 差し込みプラグを抜くときは、電源コードを持たずに必ず先端の差し込みプラグを持って引き抜く  
感電やショートして発火することがあります。

**プラグを抜く** 長期間ご使用にならないときは必ず差し込みプラグを抜く  
絶縁劣化による感電や漏電火災の原因になります。

**必ず実施** 燃焼器具と併用して使用する場合は、換気をする  
一酸化炭素中毒を起こすことがあります。

## お願い

■浴室など湿気の多い場所で使用しない  
感電および故障の原因になります。

■差し込みプラグのホコリなどは、定期的に取り除く

■吸込口や吹出口をカーテンやタオルなどでふさがない  
性能が悪くなります。

■空気清浄機は換気扇ではありません。ご使用中は、必ず適宜新鮮な空気との換気が必要です。

限られたスペースの「お部屋の空気(ニオイ、ホコリなど)」をきれいにする「空気清浄機」ですが、調理や暖房などで汚れたお部屋の空気と新鮮な外気を入れかえる「換気」はできません。

■室内くんじょうタイプ(発煙型)の殺虫剤を使用する場合は、運転しない

■タバコの有害物質(一酸化炭素など)は、除去できません。

■殺虫剤の使用後は、十分換気してから運転する  
機械内部に薬剤成分が蓄積し、その後運転したときに放出され、健康によくありません。

■常時発生し続けるニオイ成分(建材臭、ペット臭)はすべて除去できるわけではありません。

■製品を移動させるときは運転を停止する  
運転しながら製品を移動させると、異音や故障の原因になります。

■ラジオなどの近くで使わない  
ラジオ、テレビ、無線機、インターホンなどへの影響のないところまで離して使ってください。雑音が入る恐れがあります。

●お買い上げの製品と本書に記載されているイラストは異なる場合があります。

●P13「設置場所についてのお願い」の項もお読みください。

# 各部のなまえとはたらき

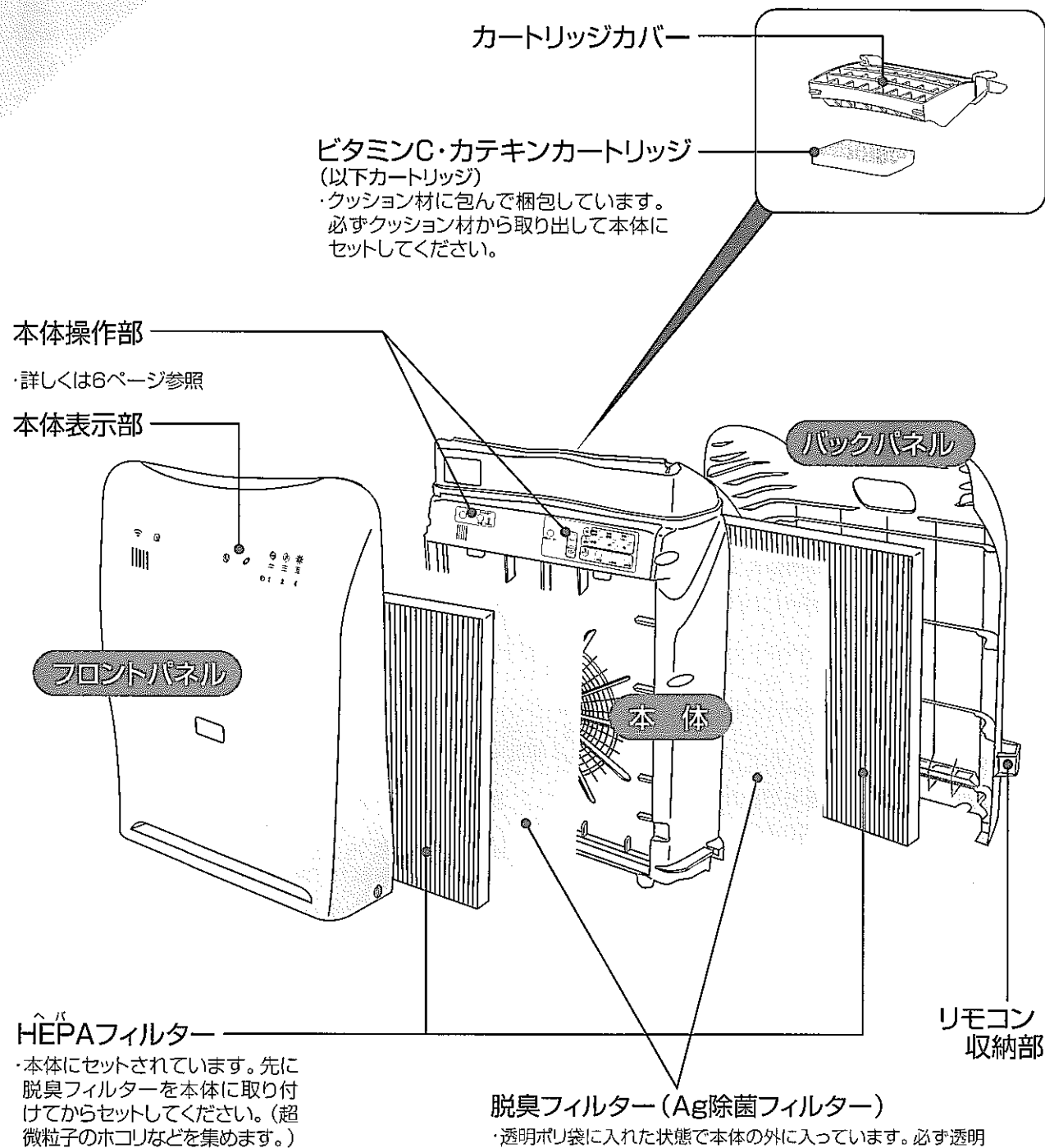

除菌効果	試験機関	日本食品分析センター
	試験方法	JIS Z2801
防カビ効果	試験機関	日本食品分析センター
	試験方法	JIS Z2911

※1 ウイルスの不活化とはウイルスの活動を抑制することをいいます。

## 側面・背面

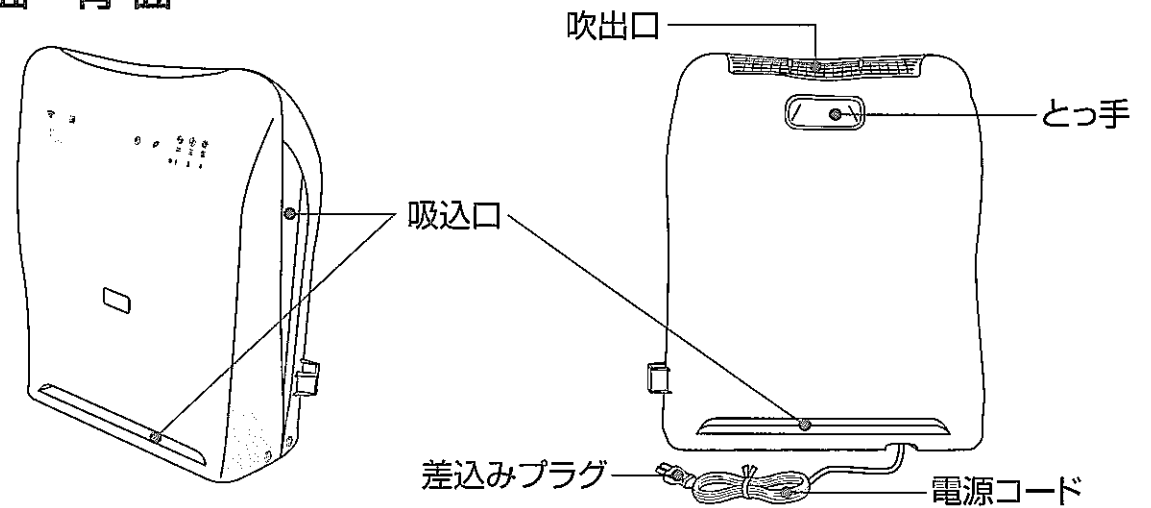

## ビタミンC・カテキンカートリッジについて

抗酸化力が高いビタミンCとカテキンを清浄された空気と一緒にお部屋の中に広げます。

## マイナスイオンを発生させたいときは…

マイナスイオンは運転中のみ発生させることができます。各モード運転中にマイナスイオンキーを押すと、マイナスイオンランプが点灯し、吹出口からマイナスイオンが発生します。再度押すとマイナスイオンランプが消灯しマイナスイオンは出なくなります。

## マイナスイオンの発生について

森林や川辺など、自然の空気に多く含まれているマイナスイオンを吹出口から発生させ、清浄された空気と一緒に部屋に広げます。

●運転音が静かなときに耳を近づけると「ジー」という小さな音が聞こえることがありますが、マイナスイオン発生器が作動しているときに発生する音で異常ではありません。(マイナスイオン発生器は、吹出口の奥に取り付けています。)

## 付属品

- リモコン(1個)
- リモコン用乾電池(単4×2個)
- HEPAフィルター(2枚、本体内に入っています。)
- 脱臭フィルター(2枚、透明ポリ袋入り、本体の外に入っています。)
- ビタミンC・カテキンカートリッジ(1個、本体の外に入っています。)

## HEPAフィルター

HEPA (High Efficiency Particulate Air)フィルターとは\*99.97%以上の高い集塵効率を得られるフィルターをいい、病院の無菌室などで使われています。

\*99.97%はフィルター単体の初期集塵効率です。

# 各部のなまえとはたらき つづき

本体表示部  
(フロントパネル)

本体操作部

## 本体表示部(フロントパネル)

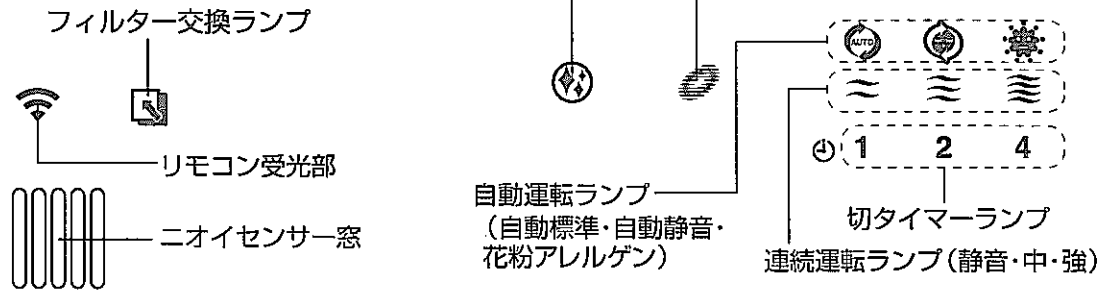

## 本体操作部

(本体での操作は、フロントパネルをはずしてください。)

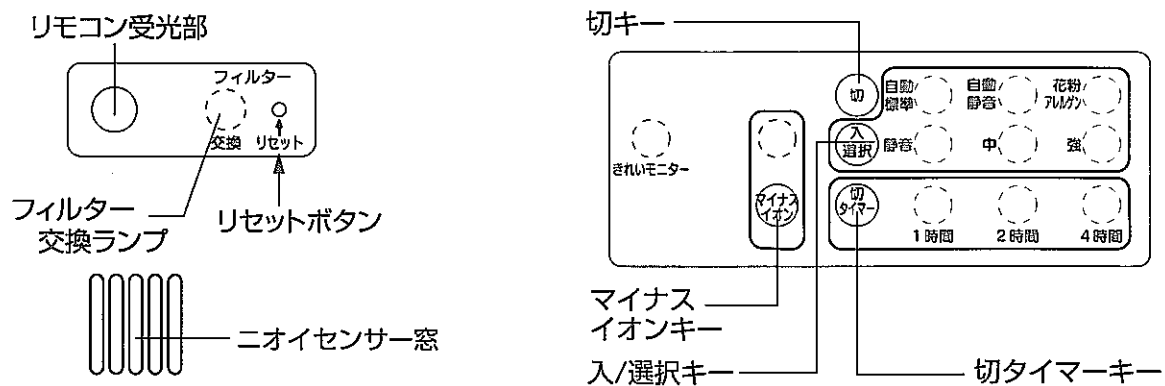

## リモコン操作表示部

- リモコンを本体正面のリモコン受光部に向けて操作します。  
(方向によっては受けつけない場合があります。)
- 操作を受けつけなくなった場合は、乾電池を交換してください。

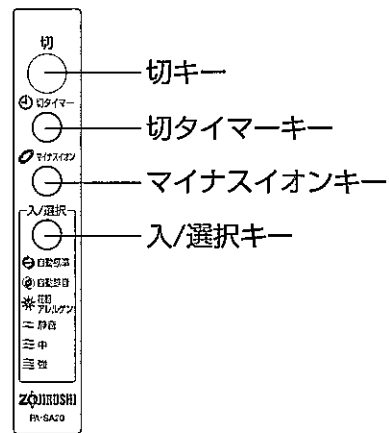

# ご使用前に

脱臭フィルター2枚は透明ポリ袋に入れた状態で本体の外に入っています。必ず透明ポリ袋から取り出して本体にセットしてください。脱臭フィルターの白および青い不織布は破らないでください。

- ポリ袋に黒い粒(活性炭)が落ちていることがありますが、問題はありません。
- 性能が低下するため、ポリ袋に入っています。

- 差込みプラグを抜いた状態で行ってください。
- 製品を立てた状態で行ってください。

## 1 フロントパネルをはずす

- ① フロントパネルの下部の左右のフックを押しながら、少し手前に引き、フックをはずす
- ② 上方に上げて、フロントパネル上部のツメ(2カ所)をはずす

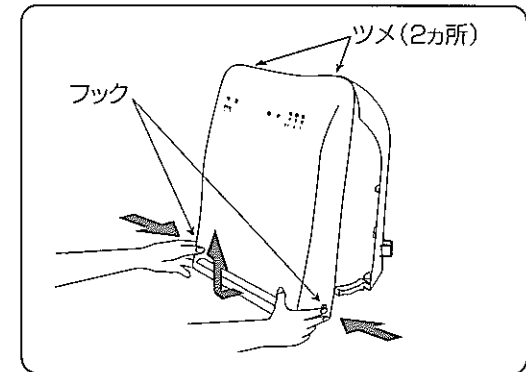

## 2 フィルターを取り付ける

- ① HEPAフィルターを本体から取り出す
- ② 付属の脱臭フィルターを透明ポリ袋から取り出し、本体に取り付ける(青い面を手前にしてください。)  
● 透明ポリ袋に入れたまま取り付けると運転時、大きな音が出ます。
- ③ HEPAフィルターを本体に取り付ける  
● 「 矢印方向 テマエ 」表示の矢印が手前を指すように取り付ける  
● 裏向けに取り付けますと性能が得られません。

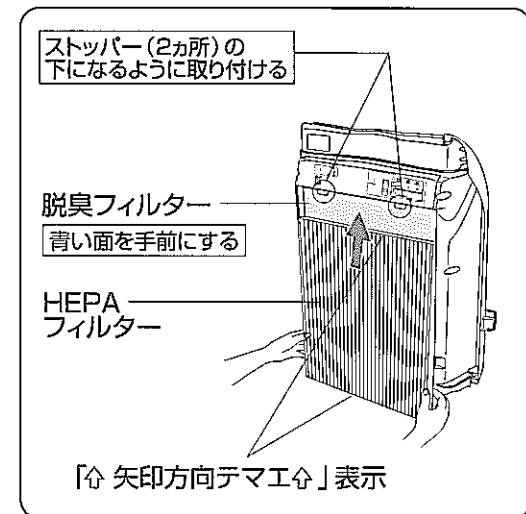

## 3 フロントパネルを取り付ける

本体上部の穴(2カ所)にフロントパネルの上部のツメ(2カ所)を引っ掛け、フロントパネルの下部をカチッと音がするまで押し付けて取り付ける

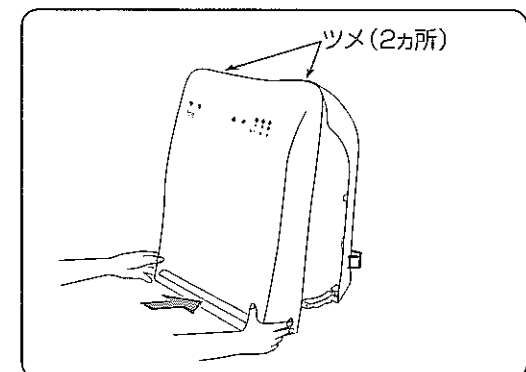

# ご使用前に つづき

## 4 バックパネルをはずす

- ①バックパネルの下部の左右のフックを押しながら、少し手前に引き、フックをはずす
- ②上方に上げて、バックパネル上部のツメ(2カ所)をはずす

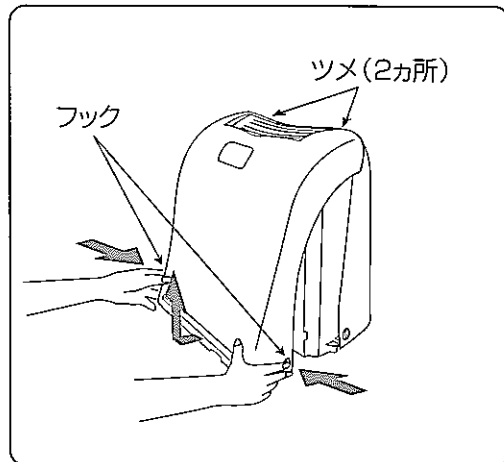

## 5 フィルターを取り付ける

- ①HEPAフィルターを本体から取り出す
- ②付属の脱臭フィルターを透明ポリ袋から取り出し、本体に取り付ける(青い面を手前にしてください。)
  - 透明ポリ袋に入れたまま取り付けると運転時、大きな音が出ます。
- ③HEPAフィルターを本体に取り付ける
  - 「 矢印方向テマエ $\square$ 」表示の矢印が手前を指すように取り付ける
  - 裏向けに取り付けますと性能が得られません。

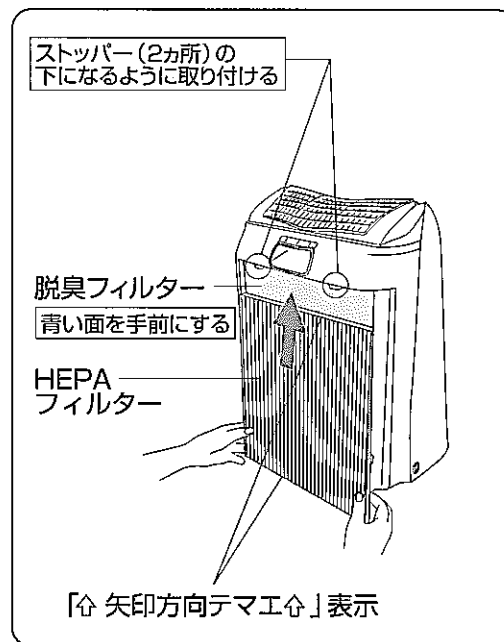

## 6 バックパネルを取り付ける

- 本体上部の穴(2カ所)にバックパネルの上部のツメ(2カ所)を引っ掛け、バックパネルの下部をカチッと音がするまで押して取り付ける
- 電源コードを挟まないよう取り付けてください。

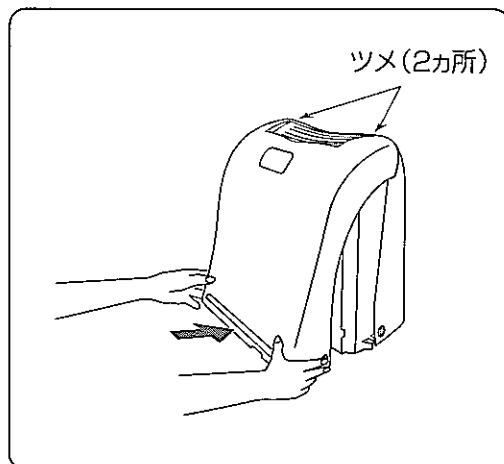

## 7 使用日記入シールを本体の見えやすい所に貼り付ける

使用日記入シールは、脱臭フィルターに同封されている「フィルターセットの取り付け方」についています。使用開始日を記入して交換の目安にしてください。



## 8 カートリッジカバーをはずす

カートリッジカバーの左右のフックを押しながら引き上げカートリッジカバーをはずす

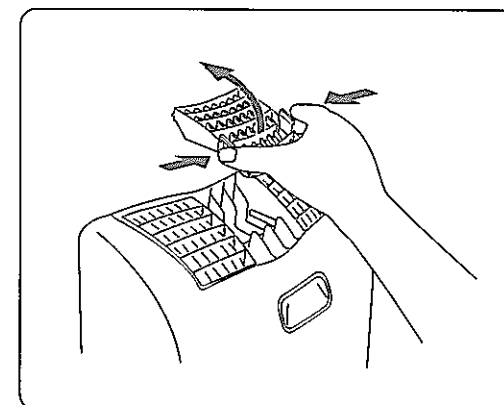

## 9 カートリッジを取り付ける

- 付属のカートリッジを本体上面の凹部にセットする
- クッション材から取り出してください。
  - カートリッジは割れやすい素材でできていますので、破損しないように注意してください。

## 10 カートリッジカバーを取り付ける

本体上部にカートリッジカバーのツメ(2カ所)を引っ掛け、カートリッジカバーの手前側をカチッと音がするまで押して取り付ける

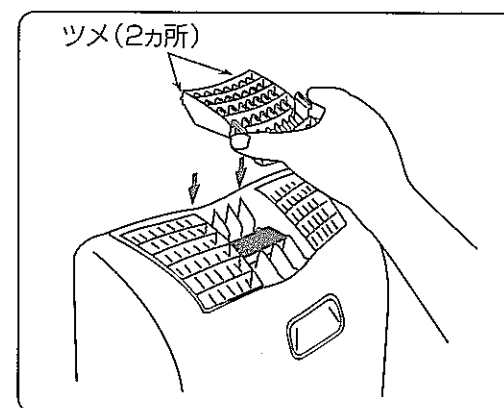

## 11 差込みプラグを差し込む

# 正しい使い方

- 差し込みプラグをコンセントに差し込みます。  
〔「切」状態(リモコン待機状態)になります。〕

## リモコンおよび本体での操作方法

(本体での操作は、フロントパネルをはずしてから行ってください。)

### 切キー



運転中に切キーを押すと運転を停止します。(ブザー音は「ピー」)

### 切タイマーキー



- 運転中に切タイマーキーを押すごとに、次のように切りかわり、設定した時間が経過すると運転を停止します。(ブザー音は「ピッ」、取り消しのみ「ピー」)

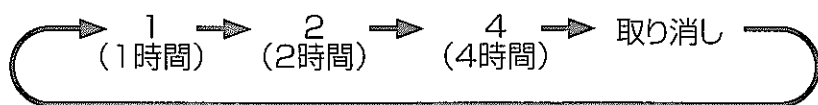

(切タイマー設定中は、切タイマーランプが点灯します。)

- 運転モードを切りかえてもタイマーは継続します。「切」状態になると取り消しになります。

### マイナスイオンキー



- 運転中にマイナスイオンキーを押すと、マイナスイオンランプが点灯し、マイナスイオンが発生します。(ブザー音は「ピッ」)  
再度押すと、マイナスイオンランプが消灯しマイナスイオンは発生しなくなります。(ブザー音は「ピー」)
- マイナスイオンは運転中(ファン動作中)のみ発生させることができます。

### 入/選択キー



- 「切」状態から入/選択キーを押すと、自動標準で運転を始めます。
- 入/選択キーを押すごとに次のように切りかわり、設定した運転モードのランプが点灯します。(ブザー音は「ピッ」、自動標準のみ「ピッピッ」)

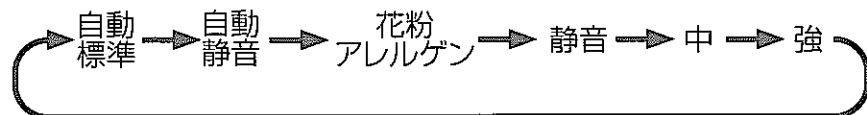

- いずれの運転モードも、運転中(ファン動作中)はビタミンC、カテキンが吹出口から出ます。

## きれいモニター



- 空気の汚れ具合に応じてきれいモニターランプの色が変化します。
- 運転開始後約60秒間はランプが黄緑や赤に点滅しますが異常ではありません。

空気の汚れ具合	ランプ表示	風量	
		自動標準	自動静音
汚れている	赤	強	静音
↑	赤	中	静音
↓	黄緑	静音	静音
きれい	黄緑	休止	休止

## センサーはこのような性質をもっています。

ニオイセンサー	感知します	感知することがあります	感知しません
	<ul style="list-style-type: none"> <li>●タバコ・線香など</li> <li>●化粧品・アルコール・スプレー類など</li> </ul>	<ul style="list-style-type: none"> <li>●湯気(水蒸気)</li> <li>●ドアの開閉による風や急激な温度変化など</li> </ul>	<ul style="list-style-type: none"> <li>●ハウスダスト(ホコリ・花粉・カビの胞子など)</li> </ul>

●ニオイセンサー部に水などをかけないでください。故障の原因になります。(15ページ参照)

## フィルター交換ランプ



- HEPAフィルター、脱臭フィルターの交換時期がくるとランプが点灯しますので交換してください。(16~17ページ参照)  
カートリッジも同時に交換してください。

## リセットボタン

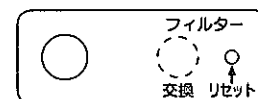

- HEPAフィルター、脱臭フィルターおよびカートリッジを交換したときに必ず押してください。(17ページ参照)

# 上手な使い方 (自動運転・連続運転)

- 用途に応じて「自動標準」「自動静音」「花粉アレルギー」の自動運転および「静音」「中」「強」の連続運転を使いわけます。

## 自動運転

ニオイセンサーがお部屋の空気の汚れ具合を感知して自動的に運転します。

自動標準



「強」「中」「静音」「休止」を自動的に選択し、すばやい空気清浄運転を行います。

自動静音



「静音」「休止」を自動的に選択し、静かな運転を行います。

花粉アレルギー



花粉症の季節や花粉の気になるときなどに、次のような運転をくり返します。

強 (17分) → 静音 (43分) → 中 (15分) → 静音 (45分)

ただし、ニオイセンサーがお部屋の空気の汚れを感知して、風量が大きくなる場合があります。

- 「花粉アレルギー」運転はファンが連続で動作します。そのため、運転を開始してから36時間操作しないと安全のため、自動的に運転を停止します。(停止のとき、「ピー、ピー、ピー」とブザーが鳴ります。)

お部屋の空気の汚れ具合に関係なく選択した風量で連続運転します。

静音



中



強



- 「静音」運転  
赤ちゃんのいるお部屋や勉強中など静かに運転したいときなどに。
- 「強」運転  
常時タバコ※1を吸われる場合やふとんの上げ下ろし時などに。
- 連続運転を開始してから36時間操作しないと安全のため、自動的に運転を停止します。(停止のとき、「ピー、ピー、ピー」とブザーが鳴ります。)

※1 タバコの有害物質(一酸化炭素など)は除去できません。

# 設置場所についてのお願い

- 脱臭フィルターは、タバコのニオイを吸着するようにしています。  
芳香剤などのニオイはフィルターの寿命を短くする原因となりますので十分な換気をしたうえで空気清浄機をご使用ください。
- 効率よくご使用いただくために、空気の循環が良く、前面や上部に障害物がない場所を選んでください。
- 壁から20cm以上離してください。  
壁の汚れが目立つようになる恐れがあります。
- 壁に取り付けての使用はしないでください。落下による事故の原因となります。
- 台所で換気扇やレンジフードのかわりに使用しないでください。  
フィルターの寿命をいちじるしく低下させたり、変形の原因になります。
- 水平で安定した場所に設置してください。設置面が水平でないと若干製品が振動することがあります。

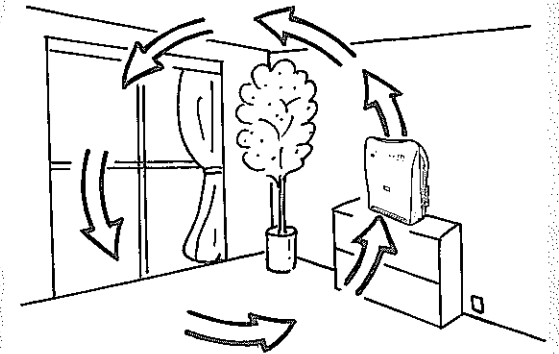

# リモコン (乾電池の入れ方)

- 1 裏ぶたを開ける**  
裏ぶたのフック部を矢印の方向に押しながらはずす

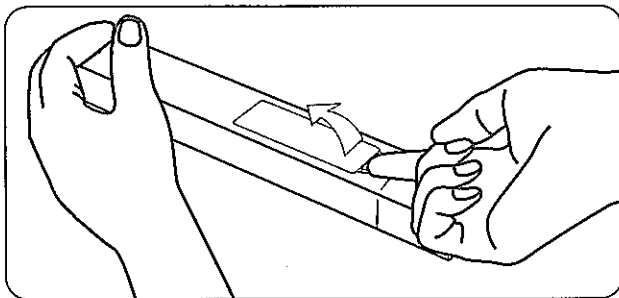

- 2 乾電池を入れる (単4形乾電池×2個)**  
乾電池のプラス⊕、マイナス⊖を間違わないように正しく入れてください。

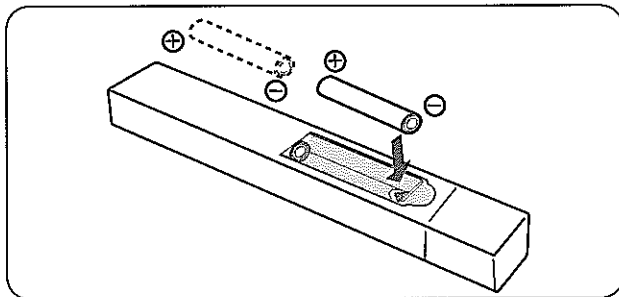

- 3 裏ぶたを「カチッ」と音がするまで差し込む**

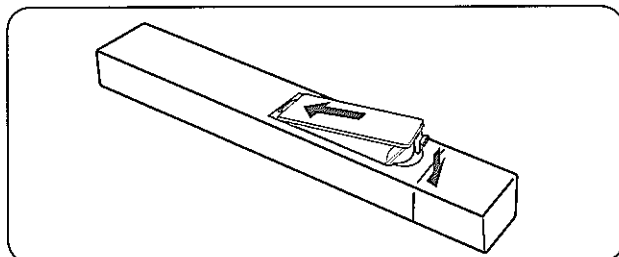

## ご注意

- 充電式(ニカド)乾電池は、寸法、形状、性能の一部が異なりますので使用しないでください。
- 新しい乾電池と古い乾電池、種類の違う乾電池を混ぜて使わないでください。(たとえばアルカリ乾電池とマンガン乾電池)
- 乾電池をショートさせたり分解したり加熱したり火に入れたりしないでください。発熱、液もれ、破裂により感電や火災の原因になります。
- インバーター照明器具や電子瞬時点灯照明器具がある部屋ではリモコンが動きにくくなる場合があります。(照明器具より遠ざけるか、向きをかえてください。)
- 直射日光の当たる場所や高温になる場所では使用しないでください。リモコンの誤動作や本体の変形・変色の原因になります。
- 長時間お使いにならないときは、乾電池を取り出してください。液もれによる故障の原因になります。
- リモコンに衝撃を与えたり、水にぬらしたりしないでください。故障や感電・変形の原因になります。
- 付属の乾電池は保管状態などにより、短時間で消耗することがあります。早めに新しい乾電池と交換してください。
- 新しい乾電池での寿命は (アルカリ乾電池でもマンガン乾電池でも) 約1年です。

# お手入れ

- お手入れの際は必ず差込みプラグを抜いてください。(けが・感電の原因)

## 本体

- 1 フロントパネル、バックパネルおよびHEPAフィルター、脱臭フィルター、カートリッジカバー、カートリッジをはずす(7~9ページ参照)
- 2 柔らかい布を水で薄めた台所用中性洗剤に浸し、軽く絞って本体をふき取り、空ぶきする
- 3 もとどおり取り付け(7~9ページ参照)

## フロントパネル・バックパネル・カートリッジカバー

- 1 フロントパネル、バックパネル、カートリッジカバーをはずす(7~9ページ参照)
- 2 吸入口および吹出口のホコリを掃除機で吸い取る
- 3 汚れのひどいときは水洗いし、乾いた柔らかい布でふき取る(十分乾かしてください。)
- 4 もとどおり取り付け(7~9ページ参照)

## カートリッジ

汚れのひどいときは掃除機で吸い取る

- カートリッジは、割れやすいので注意してください。
- カートリッジは、洗わないでください。成分が溶出し、寿命が短くなります。

## ニオイセンサー

ニオイセンサー部のセンサー窓のホコリを掃除機で吸い取る

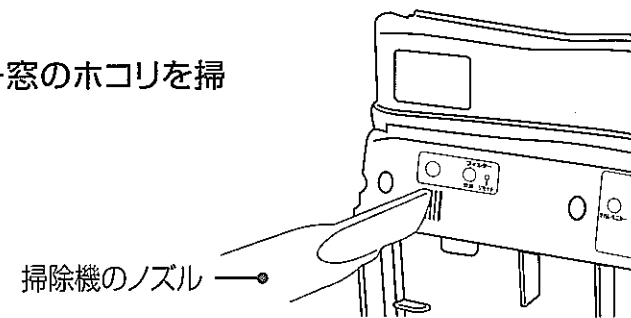

- 製品に水をかけたり丸洗いしないでください。(故障の原因)
- シンナー、ベンジン、アルコール、アルカリ洗剤、ナイロンタワシ、ブラシ、みがき粉などは使わないでください。(変質・変色・傷つきの原因)
- 化学ぞうきんをご使用の際は、その注意書きに従ってください。



# フィルターセット、カートリッジの交換について(3年に1回程度)

## 交換時期

交換時期になるとフロントパネルのフィルター交換ランプが点灯します。

### フィルターセット

**フィルター 寿命約3年** ■一般家庭で1日にタバコ5本を吸った場合(JEM1467(日本電機工業会規格)に基づく試験より算出)

- HEPAフィルターおよび脱臭フィルターの交換は使い方や設置場所により異なりますが約3年が目です。
- ニオイやホコリがとれにくくなったときや音が大きくなったときは3年以内でも早めに交換してください。
- 次のような場合は、フィルター寿命が大幅に短くなりますので、フィルター交換ランプが点灯していなくても早めに交換してください。(吹出口からきついニオイがすることがあります。)

- 暖房器具などから発生する炭化系物質(ススなど)を吸った場合
- 調理中に発生する油分を含む煙やニオイを吸った場合
- 床用クリーナーワックス、芳香剤、消臭剤などに含まれる揮発性溶剤成分を吸った場合
- 喫茶店、麻雀荘、理・美容院など店舗や事務所に設置の場合
- 長時間の連続運転をよく使用している場合

- HEPAフィルターの表面の汚れ具合をととき点検して本体内部の交換目やすシールの色と同程度まで汚れた場合は、3年以内でも早めに交換してください。

### 交換目やすシール

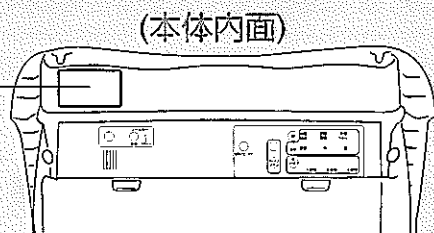
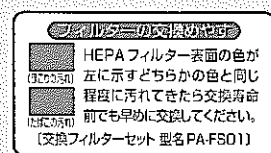

### カートリッジ

(カートリッジは割れやすい素材でできていますので、破損しないように注意してください。)

- カートリッジの交換の目安は約3年です。汚れがひどくなったときやニオイがするようになったときは、3年以内でも早めに交換してください。

- HEPAフィルター、脱臭フィルターおよびカートリッジは洗っても再使用できません。
- フィルターセットおよびカートリッジは専用のものをご使用ください。
- HEPAフィルター、脱臭フィルターおよびカートリッジは、必ず同時に交換してください。

## 交換のしかた

(7~9ページ参照)

交換後、差し込みプラグを差し込み、リセットボタンを押す(つまようじなどで押してください)。「ピッ」とブザー音がし、フィルター交換ランプは消灯します。

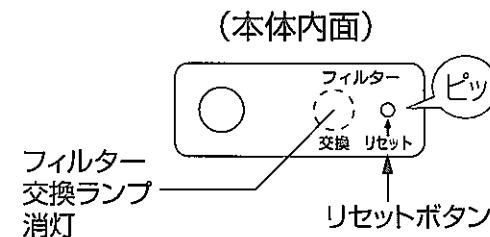

- 交換時には本体とパネルのお手入れも行ってください。(15ページ参照)

### ご注意

フロントパネル、バックパネルをはずしてもファンは回転します。差し込みプラグを差し込んだままフィルターをはずさないでください。(けがの原因)

- フィルター、カートリッジを廃棄するときは、お住まいの地域のゴミ分別方法に従ってください。

#### HEPAフィルターの材質

- ろ材：ポリプロピレン、レーヨン(フィルター部)
- 枠材：ポリエステル

#### 脱臭フィルターの材質

- 不織布：ポリエステル
- 脱臭剤：活性炭

#### カートリッジの材質

- セラミックス

## 交換部品

お買い上げの販売店で  
お求めください。

- 交換用フィルターセット  
(フィルターの寿命は約3年です。)  
型名PA-FS01型

- 交換用ビタミンC・カテキンカートリッジ  
(カートリッジの寿命は約3年です。)  
型名PA-VS01型

# 故障かなと思ったとき

修理を依頼される前に、次の点をお調べください。

症 状	原 因
運転しない	<ul style="list-style-type: none"> <li>●差込みプラグがコンセントからはずれていませんか。</li> <li>●入/選択キーを押しましたか。</li> </ul>
リモコンで作動しない	<ul style="list-style-type: none"> <li>●電池切れではありませんか。→新しい乾電池と交換する(14ページ参照)</li> <li>●乾電池のプラス⊕、マイナス⊖が逆になっていませんか。</li> <li>●リモコン受光部が汚れていませんか。</li> </ul>
風が極端に少なく音が大きい	<ul style="list-style-type: none"> <li>●脱臭フィルターを透明ポリ袋に入れたままにいませんか。</li> <li>●HEPAフィルターと脱臭フィルターの順番を逆に取り付けていませんか。</li> </ul>
ニオイがとれにくい ニオイが気になる ホコリがとれにくい 音が大きくなった	<ul style="list-style-type: none"> <li>●HEPAフィルターおよび脱臭フィルターが汚れていませんか。→新しいフィルターセットと交換する(16~17ページ参照) HEPAフィルターと脱臭フィルターおよびカートリッジは必ず同時に交換してください。</li> <li>●パネルの吸込口が汚れていませんか。→きれいに掃除する(15ページ参照)</li> <li>●脱臭フィルターをセットし忘れていませんか。</li> <li>●調理中に発生する油分を含む煙やニオイを吸った場合</li> <li>●床用クリーナーワックス、芳香剤、消臭剤などに含まれる揮発性溶剤成分を吸った場合</li> </ul>
タバコの煙などで空気が汚れても反応しない	<ul style="list-style-type: none"> <li>●タバコの煙が流れにくい場所に設置していませんか。→設置場所をかえる</li> <li>●「自動運転」以外になっていませんか。→「自動運転」にする</li> <li>●ニオイセンサー部が汚れていませんか。→きれいに掃除する(15ページ参照)</li> <li>●ニオイセンサーはホコリなどに感知しません。(11ページ参照)</li> </ul>
運転開始時にタバコを吸ってもきれいモニターが反応しない	<ul style="list-style-type: none"> <li>●運転開始時はニオイセンサーが安定するまで、約60秒間一定の風量で運転します。</li> </ul>
製品の振動が大きい	<ul style="list-style-type: none"> <li>●不安定な場所(凹凸のある場所)に置いていませんか。→底面の脚4カ所にすき間がないようにする</li> </ul>

◎いずれの場合にもあてはまらない場合には、型名とともに買い求めの販売店または、弊社のお客様ご相談窓口までお問い合わせください。

**お願い** お買い上げ後3年ぐらいたちますと電源コードの傷みやホコリのたまりが思わぬ災害の原因となることがあります。安全に長期間使用していただくため、ときどきお買い上げの販売店に点検をご依頼ください。

# 仕 様

型 名	PA-SA20			
定 格	交流100V 50/60Hz			
ファン運転	風量調節	強	中	静音
	消費電力(W)	63/69	46/46	30/28
	風量(m³/分)	5.0/4.7	3.3/3.1	1.8/1.6
適用床面積*	~20畳(約33m²)			
コードの長さ	2.0m			
外形寸法(約cm)	幅45×奥行23×高さ54.5			
質 量	約7.5kg			

●運転を停止しても、差込みプラグが差し込まれていると、約0.4Wの電力を消費します。

\*適用床面積とは日本電機工業会規格JEM1467で定められた基準。30分できれいにできる部屋の大きさを表し、空気清浄機的能力を示します。

## アフターサービス

### 1. 保証書の内容のご確認と保存のお願い

必ず「販売店印およびお買い上げ日」をご確認のうえ、お買い上げの販売店から受け取り、内容をよくお読みのうえ、大切に保存してください。

### 2. 保証期間は、お買い上げ日より1年間

### 3. 修理をお申しつけされるとき

#### 《保証期間中》

製品に保証書を添えて、お買い上げの販売店にご持参ください。保証書の記載内容に基づき修理いたします。

#### 《保証期間を経過しているとき》

修理すれば使用できる製品は、ご要望により有料修理いたします。

### 4. 補修用性能部品\*の保有期間は、製造打ち切り後6年間

\*性能部品とは、その製品の機能を維持するために必要な部品です。

### 5. 修理料金の仕組み

修理料金は、技術料、部品代、出張料などで構成されています。

「技術料」は、診断・故障箇所の修理および部品交換・調整・修理完了時の点検などの作業にかかる費用です。

「部品代」は、修理に使用した部品および補助材料代です。

「出張料」は、製品のある場所へ技術者を派遣する場合の費用です。

■お客様ご自身での修理、分解や改造は絶対に行わないでください。

## お客様ご相談窓口

修理・お取り扱い・消耗品や部品のご購入などのご相談は、まずお買い上げの販売店にお問い合わせください。

ご転居やご贈答などでお困りの場合、弊社の窓口「お客様ご相談センター」にお問い合わせください。

所在地、電話番号などは変更になることがありますので、あらかじめご了承ください。

### ホームページのご案内

消耗品・部品のご購入専用ページ  
http://www.zojirushi-fresco.com/

## お客様ご相談センター

 **0570-011874**  
ナビダイヤル 市内通話料金でご利用いただけます

受付時間 9:00~17:00 月曜日~金曜日(祝日、弊社休業日を除く)

●携帯電話・PHSでのお問い合わせ Tel (06)6356-2451

●ファクシミリでのお問い合わせ Fax (06)6356-6143

製品の「型名・お問い合わせ内容」と、お客様の「お名前・ご住所・電話番号・Fax番号」をご記入のうえ、お問い合わせください。