



家庭用

# ほうきクリーナー

パワフルぞうさん

コードレスタイプ

## 取扱説明書

型名 **BL-WG20 型**

〔フローリング、たたみ、じゅうたん(カーペット)用。ただし、毛足の長いじゅうたん(カーペット)などでは、使用できない場合があります。〕

もくじ

### お使いになるまえに

安全上のご注意	2~3
各部のなまえと扱いかた	4~5

### 使いかた

充電のしかた	6
上手な使いかた	7
ごみのすてかた	7

### お手入れ

お手入れのしかた	8~9
電池交換のしかた	9

### 困ったときに

故障かなと思ったとき	10
仕様	11
アフターサービス	11
お客様ご相談窓口	11
保証書	裏表紙

- このたびは、お買い上げいただき、まことにありがとうございました。
- 取扱説明書をよくお読みのうえ、正しくお使いください。お読みになったあとは、大切に保存してください。

保証書つき

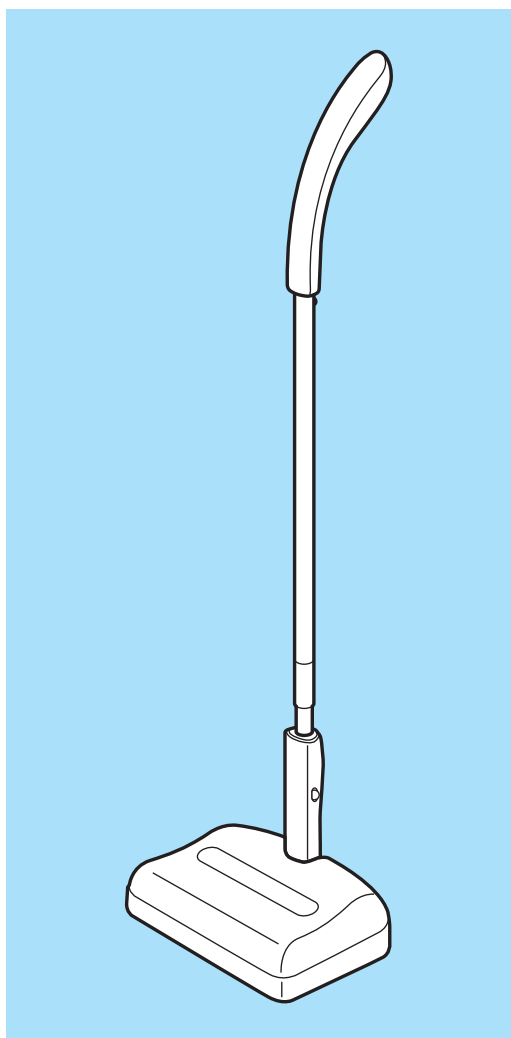

# 安全上のご注意 必ずお守りください

- ここに表した注意事項は、あなたや他の人々への危害や傷害を未然に防止するためのものです。
- いずれも安全に関する重要な内容ですので、必ずお守りください。

**危険** 取り扱いを誤ると、死亡または重傷<sup>※1</sup>を負う差し迫った危険が発生する可能性が想定される内容を示します。

**警告** 取り扱いを誤ると、死亡または重傷を負う可能性が想定される内容を示します。

**注意** 取り扱いを誤ると、傷害<sup>※2</sup>または物的損害<sup>※3</sup>が発生する可能性が想定される内容を示します。

※1 重傷とは、失明、けが、やけど(高温・低温)、感電、骨折、中毒などで、後遺症が残るものおよび治療に入院・長期の通院を要するものをさします。

※2 傷害とは、治療に入院・長期の通院を要さないけがややけど、感電などをさします。

**注意** △記号は、警告・注意を促す内容があることを告げるものです。具体的な注意内容は図の中や近くに文章や絵で表します。





**禁止** ⊘記号は、禁止の行為であることを告げるものです。具体的な禁止内容は図の中や近くに文章や絵で表します。

**指示** ●記号は、行為を強制したり指示したりする内容を告げるものです。具体的な指示内容は図の中や近くに文章や絵で表します。

※3 物的損害とは、家屋・家財および家畜・ペットなどにかかわる拡大損害をさします。

## ●ニカド電池について

### 危険

 分解禁止	分解や改造をしない 電池が液もれ・発熱・破裂する原因になります。
 禁止	BL-WG20以外の機器には使用しない 過電流により、電池が液もれ・発熱・破裂する原因になります。
 禁止	火の中に投入したり、加熱したりしない 電池が液もれ、破裂の原因になります。
 禁止	リード線をかみ込ませたり切断したりしない リード線が破損し、火災・感電の原因になります。

  
禁止

+端子と-端子を針金などの金属で接続しない(金属製のネックレスやヘアピンなどと一緒を持ち運んだり保存しない)

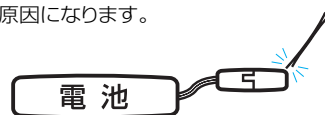

電池がショートし、液もれ・発熱・破裂する原因になります。



  
禁止

ニカド電池を単独で充電しない  
電池が発熱・破裂する原因になります。

### 警告

 水ぬれ禁止	電池に水や海水をかけたり、水中に入れたりしない 電池が発熱させる原因になります。
 禁止	強い衝撃を与えたり投げつけない 電池が液もれ・発熱する原因になります。

  
禁止

外装チューブをはがしたり、傷をつけない  
電池がショートし、液もれ・発熱・破裂する原因になります。

  
禁止

電池が液もれしたり、変色、変形、その他今までと異なることに気づいたときは使用しない  
感電やけがの原因になります。

  
必ず実施

電池からもれた液が目に入ったときは、すぐにきれいな水で洗い、医師の治療を受ける  
そのままにしておく、目に傷害を与える原因になります。

- お買い上げの製品と本書に記載したイラストは異なることがあります。

## ⚠ 注意



電池や本体は普通のごみと一緒にすてない

禁止

特に電池は発火・環境破壊の原因になります。



電池が熱くなっている場合は、冷えるまで待ってから交換する

お手入れは冷えてから

やけどの原因になります。



電池からもれた液が皮膚や衣服についたときは、すぐにきれいな水で洗い流す

必ず実施

そのままにしておくと、皮膚がかぶれたりする原因になります。

## ●本体および充電器について

## ⚠ 危険



専用の充電器以外は使用しない

禁止

電池が液もれ・発熱・破裂する原因になります。



+端子と-端子を針金などの金属で接続しない

禁止

電池がショートし、液もれ・発熱・破裂する原因になります。

## ⚠ 警告



火気禁止

引火性のあるもの（ガソリン・シンナー・ベンジンなど）や火のけのあるもののそばで使用しない

爆発や火災の原因になります。



ぬれ手禁止

ぬれた手でプラグの抜き差しはしない

感電やけがをすることがあります。



分解禁止

分解や改造をしない

修理はお買い上げの販売店または弊社のお客様ご相談窓口にご相談ください。火災・感電・けがの原因になります。



禁止

コード・プラグを破損するようなことはしない

無理に曲げたり、引っ張ったり、ねじったり、たばねたり、高温部に近づけたり、重いものをのせたり、挟み込んだり、加工したりするとコードやプラグが破損し、火災・感電の原因になります。



水ぬれ禁止

水洗いしたり、水のかかるところで使用しない

ショート・感電の恐れがあります。



禁止

回転ブラシが回転しているときに、ブラシに触れない

けがの原因になります。



禁止

コンセントや配線器具の定格を超える使いかたや交流100V以外での使用はしない

火災・感電の原因になります。



ほこりをふく

プラグのほこりなどは定期的に取り除く

プラグにほこりなどがたまると湿気などで絶縁不良となり、火災の原因になります。



必ず実施

お手入れ・点検の際は、本体の電源を「切」にし、充電器をコンセントから抜く

プラグは根元まで確実に差し込む

感電・ショート・発熱・発火の原因になります。

プラグを抜く

感電やけがをすることがあります。

## ⚠ 注意



禁止

充電しながらのご使用や、スイッチを「入」の状態での充電しない

電池が劣化する原因になります。



プラグを持って抜く

プラグを抜くときは、必ずプラグを持って抜く

感電やショートして発火することがあります。



禁止

炎天下や暖房器具のそばなど、温度が高くなるところで保存しない

電池の寿命を縮めたり、変形や変色の原因になります。

# 各部のなまえと扱いかた

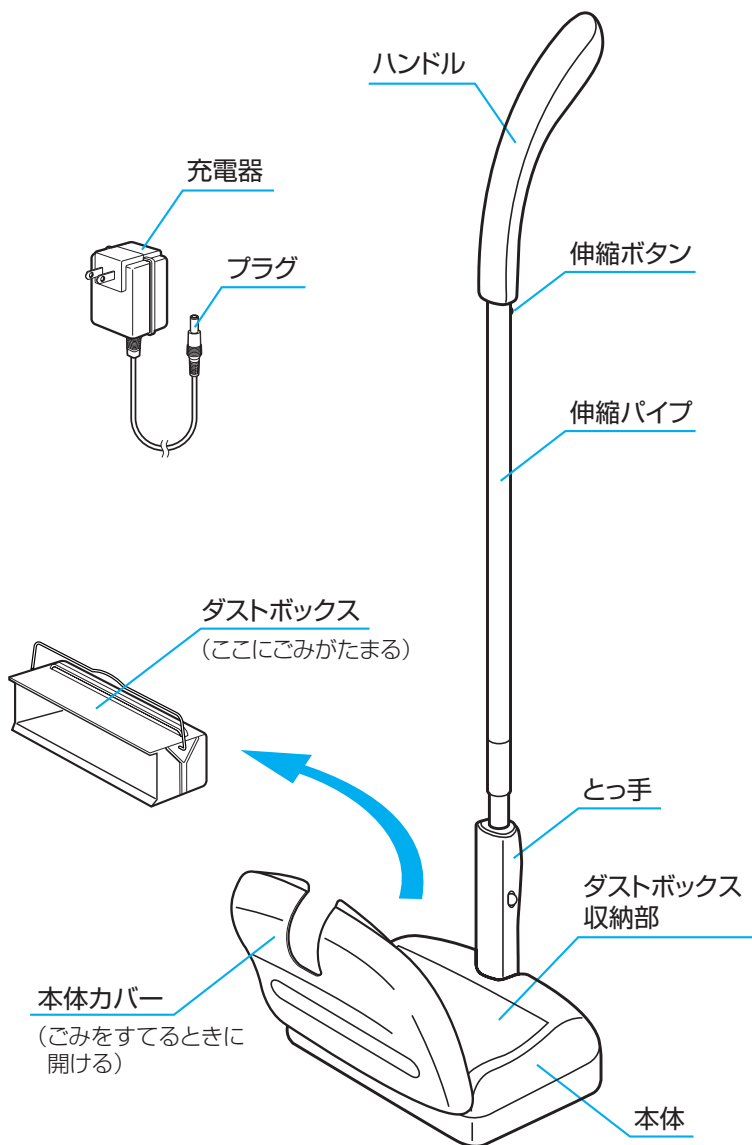

## ● 過負荷保護装置について

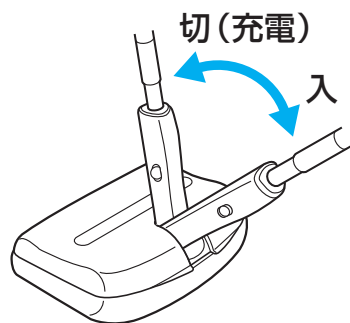

※ 異物が回転ブラシにからむと保護装置が働き自動停止します。  
 (室温が高いときは、異物のからみに関係なく保護装置が働くことがあります)  
 運転中に異物がからんで停止したとき、異物を取り除き、とっ手を立てて再び倒すと再度運転します。

## 操作表示部

○ ○/▶□ (切/充電中)

○ | (入)

## 裏側

### 床面検知スイッチ

床面から持ち上げると安全のため自動的に停止します。再び床面に戻すと続けて運転します。

※ 毛足の長いじゅうたんなどでは、床面検知スイッチが働いて、運転できない場合があります。

電池カバー

ロック

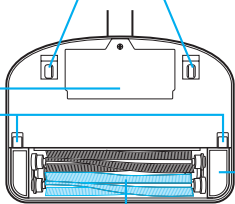

回転ブラシ(3本)

ブラシカバー(左右2カ所)

## 後ろ側

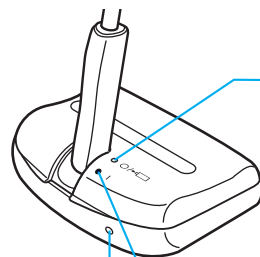

充電ランプ(レッド)

電源ランプ(グリーン)

プラグ差込口

# 7 伸縮パイプと本体の接続

※ 伸縮パイプの着脱はとっ手を立てて行ってください。  
(とっ手を倒すと電源スイッチが入ります)

伸縮パイプのストッパーボタンが穴に収まるように挿入してください。

はずすときはストッパーボタンを指で押しながら、伸縮パイプを引き上げてください。

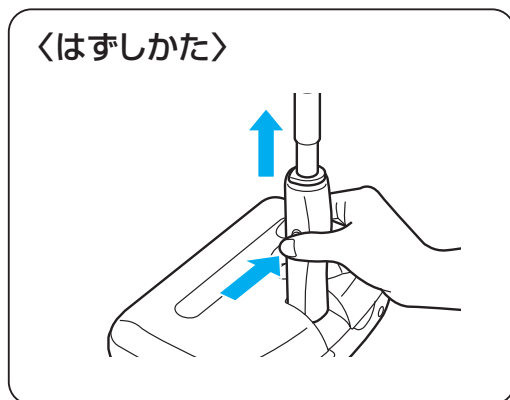
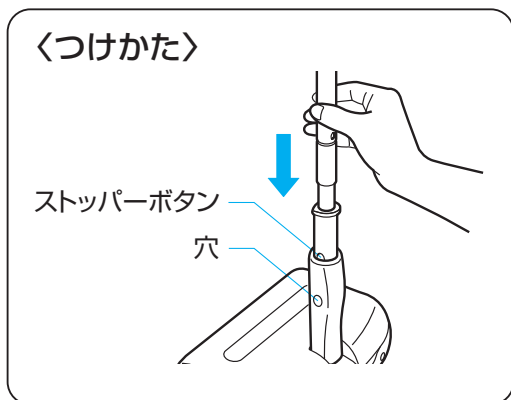

# 2 伸縮パイプの使いかた

伸縮ボタンを押して上下に伸縮パイプの長さを調節してください。

伸縮ボタンが伸縮パイプの穴に収まるようにしてください。

※ 3段階に調節できます。

収納時はさらに短く調節できます。  
(伸縮パイプをはずしたままでも使用できます)

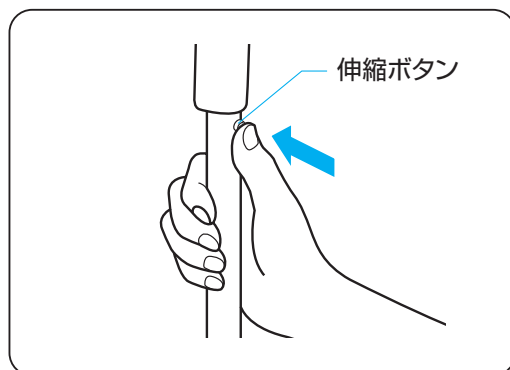

# 3 電源スイッチの使いかた

とっ手を倒すと電源スイッチが入ります。  
電源ランプ(グリーン)が点灯します。

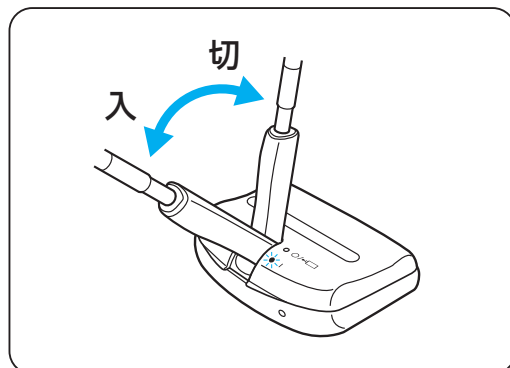
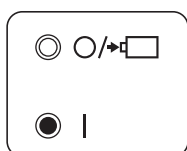

# 充電のしかた

電池は充電されておられませんので、電源スイッチを「切」の状態でご使用まえに必ず充電してください。(充電時間は約8時間です)

## 1 本体の電源スイッチを「切」にする (とっ手を立てる)

電源ランプが消灯

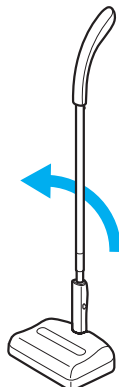
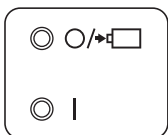

## 2 差込口にプラグを差し込む

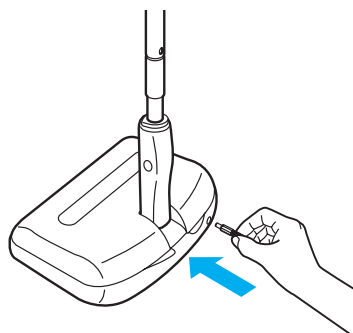

## 3 充電器をコンセントに差し込む

本体の充電ランプ(レッド)が点灯し充電を開始します。  
(充電ランプは通電表示です。満充電になっても消えません)

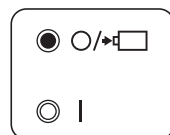
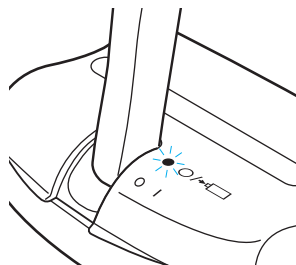
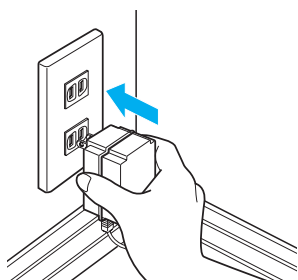

### お願い

- 8時間以上充電しないでください。過充電になり電池の寿命が短くなります。
- 旅行などで長期間使用しないときは、節電のため充電器をコンセントから抜いてください。
- スイッチを「入」の状態、放置しないでください。電池を劣化させる原因となります。

### お知らせ

- 満充電で約20分連続使用できます。
- 充電途中でも、充電時間に応じたご使用ができます。
- 充電中に、本体や充電器が温かくなりますが、異常ではありません。
- 正しく充電しても、使用時間が著しく短くなったときは、電池の寿命です。新しい電池と交換してください。
- 初めてお使いのとき、長期間使わなかったとき、または、スイッチを切り忘れて放置してしまったときは、電池が過放電となり、一回の充電ではご使用時間が短い場合がありますが、再充電すれば正規のご使用時間になります。

# 上手な使いかた

## ● とっ手を倒し電源スイッチを入れる

掃除機をゆっくり前後に動かしてごみを取ります。

- フローリング、たたみは目に沿って動かします。  
(傷つき防止になります)

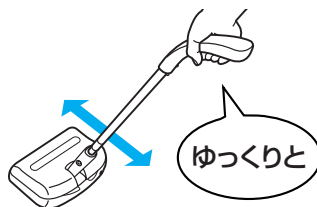

### ソファ、ベッドの下など

- 伸縮パイプを水平に寝かせると、狭い隙間の奥まで掃除できます。

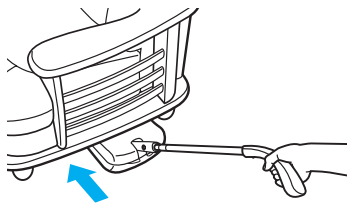

### ハンディータイプとして

- 伸縮パイプをはずしてもお掃除できます。



### お願い

- ごみが入ったままで本体を振ったり、裏返したりしない(ごみがこぼれる原因になります)
- 伸縮パイプを強く押さえたり、上下に強く振らない(伸縮パイプが折れる原因になります)
- 壁や家具に激しくぶつけない
- ごみの種類によっては除去できないものもあります。(こびりついたごみ、大きい紙くず、重量物など)
- 壁際や段差(敷居)などのごみは取れにくいことがあります。
- 敷物と床の段差の掃除は避けてください。(敷物がブラシにかみ込む場合があります)

# ごみのすてかた

## 1 本体の電源スイッチを「切」にする



## 2 本体カバーを開けて、ダストボックスを引き出す

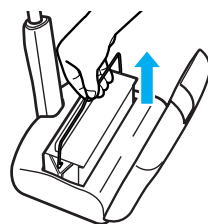

## 3 ダストボックスふたをはずし、ごみをすてる



(ダストボックス収納部にこぼれ落ちたごみを取り除く)

## 4 ダストボックスにダストボックスふたをして、もとのようにつける

### お願い

- お手入れはこまめに行ってください。
- 取りはずしたダストボックスの穴を下に向けないでください。(ごみがこぼれることがあります)
- ダストボックスの引き出しがかたいときは、ダストボックス収納部のごみを取り除いてください。
- 汚れのひどいときは、水洗いし十分乾燥(陰干しで約1日)させてください。

# お手入れのしかた

- お手入れのまえにダストボックス内のごみをすててください。

## 本体・付属品のお手入れ

- 水を含ませ、しぼった柔らかい布でふき取る

- メインブラシ、サブブラシ、ダストブラシは消耗品です。消耗した場合はお買い上げの販売店にご相談ください。

## ブラシ部のはずしかた お手入れ

**1** とっ手を立てて電源スイッチを「切」にする

**2** 伸縮パイプをはずす

**3** 左右のロックを矢印の方向にスライドさせ、ブラシカバーをはずす

**4** メインブラシ(グレー)を右側からはずす

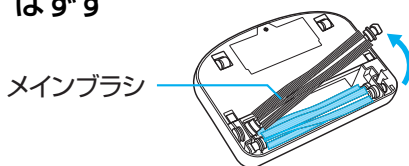
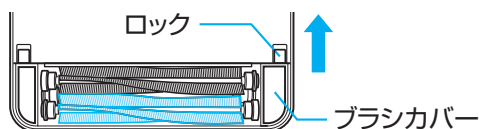

**5** サブブラシ(ブルー)、ダストブラシ(ブルー)を左側からはずす

**6** それぞれのブラシのごみを取る

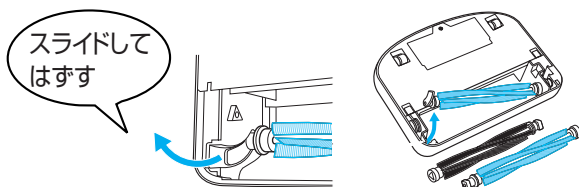

- からまったごみは、はさみなどで切り、取り除く
- 汚れのひどいときは、水洗いし十分乾燥(陰干しで約1日)させる

## ブラシの取り付けかた

**1** ブラシとブラシの取り付け部の形状を確認してください。

(①、②、③の順序に取りつけてください)

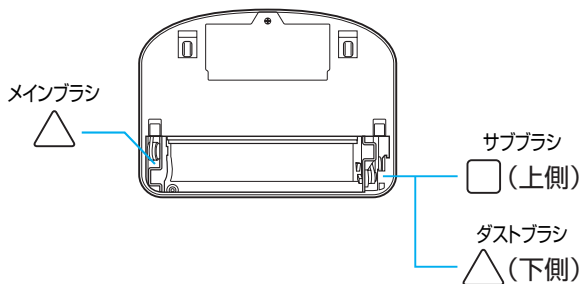
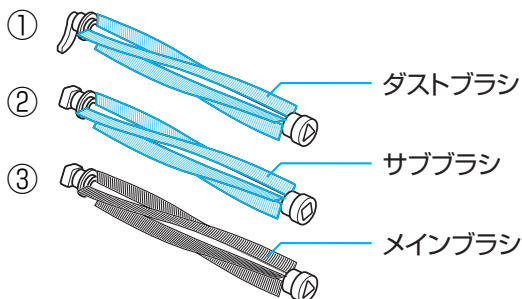

**2** ①ダストブラシ(ブルー)を取りつける

右側を入れてからつまみを溝に合わせてスライドさせる

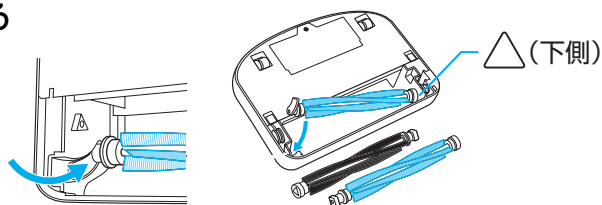



### 3 ②サブブラシ(ブルー)、③メイン ブラシ(グレー)を取りつける

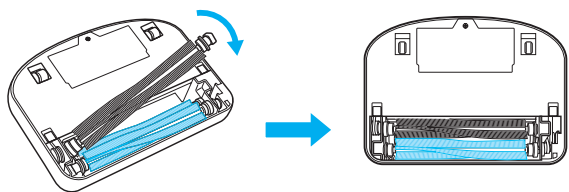

### 4 ブラシカバーのツメを合わせて取り つける

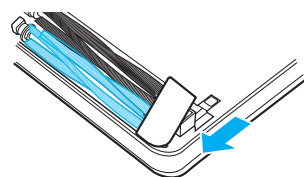

ロックを ↓ 方向にスライドさせる

#### お願い

- 洗剤、ベンジン、シンナー、アルコールなどは使わないでください。また、ドライヤーなどの熱風で乾燥させないでください。(ひび割れや変形、変色、故障の原因になります)

#### ●ニカド電池について(電池は消耗品です)

電池の寿命は、周囲温度、使用時間など、ご使用条件により異なります。正しく充電しても、使用時間が著しく短くなったときは、ニカド電池の寿命です。お買い上げの販売店で品番をご指定のうえお買い求めください。

## 電池交換のしかた

### 1 とっ手を立てて電源スイッチを「切」 にする

### 2 本体裏の電池カバーを開ける

ねじを⊕ドライバーではずし、カバーを開ける

### 3 コネクターをはずし、新しい電池と交換する

①コネクターのリード線を引き出し、古い電池を取り出す

②コネクターを押してはずす

③新しい電池を入れ、コネクターを取りつける

④コネクターを図のように収納する

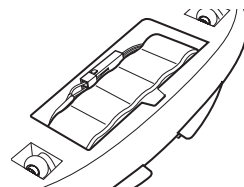
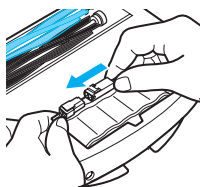
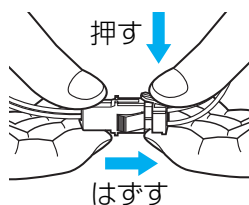

### 4 電池カバーを閉める

電池カバーのツメを、本体の凹部に入れて、ねじを⊕ドライバーで締めつけて、カバーを閉める

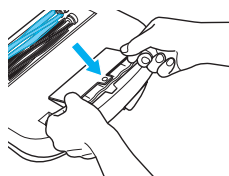

## 交換部品

※ お買い上げの販売店で品番をご指定のうえお買い求めください。

品 番 72-2571

希望小売価格 ¥2,600

品 名 BL-W 型 交換用電池

税別 2003年12月現在

## リサイクルへのご協力をお願い

使用済みのニカド電池は貴重な資源です。廃棄に際してニカド電池リサイクル協力店へ持参し、再利用にご協力ください。



Ni-Cd

# 故障かなと思ったとき

修理のお問い合わせまえに、一度お調べください。

症 状	お調べいただくこと	直しかた
<p>運転しない (ブラシが回転しない)</p>	<ul style="list-style-type: none"> <li>● 電池が消耗していませんか</li> <li>● 異物が回転ブラシにからみ、過負荷保護装置が働き自動停止していませんか (室温が高いときは、異物のからみに関係なく保護装置が働くことがあります)</li> <li>● 本体を床面から浮かせていませんか (床面検知スイッチが入ったため)</li> <li>● 毛足の長いじゅうたんで使用していませんか</li> </ul>	<ul style="list-style-type: none"> <li>→ ● 充電する → P6</li> <li>→ ● 異物を取り除く (スイッチを「切」にして異物を取り除いた後、しばらくしてから再使用できます) → P4、P8</li> <li>→ ● 床面に降ろす → P4</li> <li>→ ● 毛足の長いじゅうたんでは床面検知スイッチが働いて運転できない場合があります → P4</li> </ul>
<p>ごみが取れにくい</p>	<ul style="list-style-type: none"> <li>● 電池が消耗していませんか</li> <li>● ごみがいっぱいになっていませんか</li> <li>● ブラシにごみがからんだり詰まったりしていませんか</li> <li>● ゴシゴシとすばやく掃除機をかけていませんか</li> <li>● ダストボックスがはずれていませんか</li> </ul>	<ul style="list-style-type: none"> <li>→ ● 充電する → P6</li> <li>→ ● ごみをすてる → P7</li> <li>→ ● ブラシのごみを取り除く → P8</li> <li>→ ● ゆっくりかける</li> <li>→ ● ダストボックスを確実に奥まで入れる</li> </ul>
<p>充電ランプが点灯しない</p>	<ul style="list-style-type: none"> <li>● 充電器がコンセントに差し込まれていますか</li> <li>● プラグが確実に差し込まれていますか</li> </ul>	<ul style="list-style-type: none"> <li>→ ● 充電器をコンセントに差し込む → P6</li> <li>→ ● プラグを確実に差し込む → P6</li> </ul>
<p>充電中、本体や充電器が熱い</p>	<ul style="list-style-type: none"> <li>● 制御回路に充電電流が流れているためで、異常ではありません</li> </ul>	
<p>充電ランプが消えない</p>	<ul style="list-style-type: none"> <li>● 充電終了しても自動的に消えません (約8時間充電したら、充電を終了してください)</li> </ul>	

# 仕様

型名	BL-WG20	
使用電池	ニカド電池	
定格電圧	6.0V	
外形寸法	幅245mm × 奥行183mm × 高さ1100mm(伸縮パイプつき)	
	幅245mm × 奥行183mm × 高さ202mm(本体のみ)	
使用温度範囲	0~40℃	
連続使用時間	約20分	
電池寿命	繰り返し充放電 約500回(JIS C8705耐久特性試験による)	
質量	1.5kg(伸縮パイプ含む)	
充電器	入力	AC 100V 50-60Hz (消費電力:充電中 約3.5W(8時間平均)、本体をはずしたとき 約1W)
	出力	DC 7V 300mA
	充電時間	約8時間
付属品	伸縮パイプ	
	充電器	

## アフターサービス

### 1. 保証書の内容のご確認と保存のお願い

必ず「販売店印およびお買い上げ日」をご確認のうえ、お買い上げの販売店から受け取り、内容をよくお読みのうえ、大切に保存してください。

### 2. 保証期間は、お買い上げ日より1年間

### 3. 修理をお申しつけされる時

#### 《保証期間中》

製品に保証書を添えて、お買い上げの販売店にご持参ください。保証書の記載内容に基づき修理いたします。

#### 《保証期間を経過しているとき》

修理すれば使用できる製品は、ご要望により有料修理いたします。

### 4. 補修用性能部品<sup>\*</sup>の保有期間は、製造打ち切り後 6年間

<sup>\*</sup>性能部品とは、その製品の機能を維持するために必要な部品です。

### 5. 修理料金の仕組み

修理料金は、技術料、部品代、出張料などで構成されています。

「技術料」は、診断・故障箇所の修理および部品交換・調整・修理完了時の点検などの作業にかかる費用です。

「部品代」は、修理に使用した部品および補助材料代です。

「出張料」は、製品のある場所へ技術者を派遣する場合の費用です。

■ お客様ご自身での修理、分解や改造は絶対に行わないでください。

修理・お取り扱い・消耗品や部品ご購入などのご相談は、まずお買い上げの販売店にお問い合わせください。

ご転居やご贈答などでお困りの場合、弊社の窓口「お客様相談センター」にお問い合わせください。

所在地、電話番号などは変更になることがありますので、あらかじめご了承ください。

### お客様ご相談センター

**0570-011874**

ナビダイヤル 市内通話料金でご利用いただけます

受付時間 9:00~17:00 月曜日~金曜日(祝日、弊社休業日を除く)

● 携帯電話・PHSでのお問い合わせ Tel (06)6356-2451

● ファクシミリでのお問い合わせ Fax (06)6356-6143

製品の「型名・お問い合わせ内容」と、お客様の「お名前・ご住所・電話番号・Fax番号」をご記入のうえ、お問い合わせください。

## お客様ご相談窓口

### ホームページのご案内

消耗品・部品のご購入専用ページ  
<http://www.zojirushi-fresco.com/>

### 修理品送付先

東日本 お客様センター	〒344-0048 埼玉県春日部市大字南中曽根852-1	Tel (048)761-7370
西日本 お客様センター	〒530-8511 大阪府大阪市北区天満1丁目18-12	Tel (06)6356-2618

# ほうきクリーナー保証書

持込修理

取扱説明書、本体表示などの注意書きに従った使用状態で保証期間内に故障した場合には、無料修理いたします。製品と本書をご持参のうえ、お買い上げの販売店にお申しつけください。製品のある場所での出張修理や製品輸送の場合は、出張料や輸送料などの実費を申し受けます。

型名	BL-WG20		修理メモ
● お客様	● お名前	☎	
	● ご住所	〒	
● お買い上げ日	● 販売店名・住所		
年月日			
保証期間			
お買い上げ日より			
<b>本体1年</b>			
(ただし、電池は除く)	☎		

● 印欄に記入のない場合は無効となりますから、必ずご確認ください。

- ご転居、ご贈答などで、お買い上げ販売店にお申しつけできない場合は、弊社のお客様ご相談窓口にお申しつけください。
- 保証期間内でも次の場合には有料修理になります。
  - (イ) 使用上の誤り、および改造や不当な修理による故障および損傷。
  - (ロ) お買い上げ後の輸送・移動・落下などによる故障および損傷。
  - (ハ) 火災、地震、水害、落雷、その他の天災地変、および公害、塩害、ガス害（硫化ガスなど）、異常電圧、指定外の使用電源（電圧、周波数）などによる故障および損傷。
  - (ニ) 一般家庭用以外（たとえば業務用の長時間使用、車輛、船舶へのとう載）に使用された場合の故障および損傷。
  - (ホ) 本書のご提示がない場合。
  - (ヘ) 本書にお買い上げ年月日、お客様名、販売店名の記入のない場合あるいは字句を書きかえられた場合。
  - (ト) 消耗部品の交換。
- 本書は日本国内においてのみ有効です。  
This warranty is valid only in Japan.
- 本書は盗難・火災などの不可抗力以外で紛失された場合は、再発行いたしませんので大切に保存してください。

この保証書は、本書に明示した期間・条件のもとにおいて無料修理をお約束するものです。従ってこの保証書によって、お客様の法律上の権利を制限するものではありませんので、保証期間経過後の修理などについてご不明の場合は、お買い上げの販売店または弊社のお客様ご相談窓口にお問い合わせください。

## 象印マホービン株式会社

〒530-8511 大阪市北区天満1丁目20番5号 ☎(06)6356-2391

### 愛情点検

### 長年ご使用のほうきクリーナーの点検を!



こ  
あ  
り  
な  
ま  
症  
せ  
状  
ん  
は  
か

- コードを動かすと、充電ランプが点灯したりしなかったりする
- 運転中異常な音がる
- 本体が変形したり、異常に熱い
- 焦げくさいにおいがする
- その他の異常や故障がある

ご  
使  
用  
中  
止

こんな症状のときは、故障や事故の防止のため、必ず販売店に点検(有料)をご相談ください。