

# 保証書

## マイコン沸とうVE電気まほうびん保証書

持込修理

取扱説明書・本体表示などの注意書きに従った使用状態で保証期間内に故障した場合には、無料修理いたします。製品と本書をご持参のうえ、お買い上げの販売店にお申しつけください。製品のある場所での出張修理や製品輸送の場合は、出張料や輸送料などの実費を申し受けます。

型名	CV-DG40		修理メモ
※お客様 お名前	☎		
ご住所	〒		
※お買い上げ日 年 月 日	※販売店名・住所		
保証期間 お買い上げ日より <b>本体1年</b>	☎		

※印欄に記入のない場合は無効となりますので、必ずご確認ください。

- ご転居・ご贈答品などでお買い上げの販売店に修理をご依頼に  
なれない場合は、弊社のお客様ご相談窓口にご連絡ください。
- 保証期間内でも次の場合には有料修理になります。  
(イ) 使用上の誤りや不当な修理・改造による故障および損傷。  
(ロ) お買い上げ後の輸送・移動・落下などによる故障および損傷。  
(ハ) 火災・地震・水害・落雷・その他の天災地変、公害・  
塩害・ガス害(硫化ガスなど)、異常電圧・指定外の使用  
電源(電圧・周波数)などによる故障および損傷。  
(ニ) 車両・船舶などに搭載された場合の故障および損傷。  
(ホ) 本書のご提示がない場合。  
(ヘ) 本書にお買い上げ年月日・お客様名・販売店名の記入  
のない場合、あるいは字句を書きかえられた場合。  
(ト) 消耗品などの交換。
- 本書は日本国内においてのみ有効です。  
This warranty is valid only in Japan.
- 本書は盗難・火災などの不可抗力以外で紛失された場合は  
再発行いたしませんので、大切に保管してください。

- お客様にご記入いただいた記載内容は、保証期間内のサー  
ビス活動およびその後の安全点検活動のために利用させて  
いただく場合がございますので、ご了承ください。
- この保証書は、本書に明示した期間・条件のもとにおい  
て無料修理をお約束するものです。したがって、この保  
証書によって保証書を発行している者(保証責任者)お  
よびそれ以外の事業者に対するお客様の法律上の権利を  
制限するものではありませんので、保証期間経過後の修  
理などについてご不明の場合は、お買い上げの販売店ま  
たは弊社のお客様ご相談窓口にお問い合わせください。

### 象印マホービン株式会社

〒530-8511 大阪市北区天満1丁目20番5号 ☎(06)6356-2451

## お客様ご相談窓口

修理・お取り扱い・消耗品や部品ご購入などのご相談は、  
まずお買い上げの販売店にお問い合わせください。  
ご転居やご贈答品などでお困りの場合は、弊社の窓口  
「お客様ご相談センター」にお問い合わせください。  
所在地・電話番号などは変更になることがあります  
ので、あらかじめご了承ください。

### ホームページのご案内

部品・消耗品・別売品のご購入専用ページ  
<http://www.zojirushi-de-shopping.com/>

- お客様からご提供いただく「お名前・ご住所・電話番号など」は、製品のアフターサービスおよびその後の安全点検活動のために利用させていただく場合がございますのでご了承ください。

お客様  
ご相談センター **0120-345135**

受付時間 9:00~17:00 月曜日~金曜日(祝日・弊社休業日を除く)

- 一部のIP電話など、フリーダイヤルがご利用いただけない電話での  
お問い合わせ……………TEL (06)6356-2451(有料)
  - FAXでのお問い合わせ……………FAX (06)6356-6143(有料)
- 製品の「型名・お問い合わせ内容」と、お客様の「お名前・ご住所・  
電話番号・FAX番号」をご記入のうえ、お問い合わせください。

〒530-0043 大阪市北区天満1丁目19番9号

## 愛情点検 長年ご使用のマイコン沸とうVE電気まほうびんの点検を!



こ  
あ  
り  
な  
ま  
せ  
ん  
状  
か  
は  
か

- ご使用中、コード・差込みプラグが異常に  
熱くなる
- 保温ランプに切りかわらないときがある
- その他の異常や故障がある

ご  
使  
用  
中  
止

こんな症状のときは、故障や  
事故の防止のため、必ず販売  
店に点検(有料)をご相談くだ  
さい。

CV-DG型 ①④⑥

# ZOJIRUSHI

## マイコン沸とう

## VE電気まほうびん

## 型名 CV-DG40 型

## 取扱説明書



- このたびはお買い上げいただき、まことに  
ありがとうございました。
- 取扱説明書をよくお読みのうえ、正しくお  
使いください。お読みになったあとは、大  
切に保管してください。

保証書つき

## もくじ

### お使いになるまえに

- 安全上のご注意……………2
- 各部のなまえと扱い方……………4

### 使い方

- 湯をわかす……………6
- 湯を注ぐ……………8
- 残り湯をすてる……………8
- 再沸とう……………9
- 空だき防止……………9

### 便利な機能

- 98保温/80保温……………10
- まほうびん保温……………11
- 蒸気レスモード……………12
- カフェドリップ給湯……………12
- 節約タイマー……………13

### お手入れ

- お手入れ……………14
- クエン酸洗浄(ピカポット)……………15
- 部品の交換・購入について……………16
- 内ぶたパッキンの交換……………16

### 困ったときに

- 商品Q&A……………17
- 故障かなと思ったとき……………17
- 仕様……………19
- アフターサービス……………19
- 保証書……………裏表紙
- お客様ご相談窓口……………裏表紙

# 安全上のご注意 必ずお守りください

お使いになる人や他の人への危害、財産への損害を未然に防止するため、必ずお守りいただくことを説明しています。



■誤った使い方をしたときに生じる危険や損害の程度を、次の区分で説明しています。

<p><b>警告</b> 死亡や重傷に結びつく恐れがある内容です。</p>	<p><b>注意</b> 軽傷または家屋・家財などの損害に結びつく恐れがある内容です。</p>
---------------------------------------	---

■お守りいただく内容を、次の区分で説明しています。

<p><b>禁止</b> してはいけない「禁止」内容です。</p>	<p><b>指示</b> 実行しなければならない「指示」内容です。</p>
-----------------------------------	---------------------------------------

## 警告

<p><b>分解禁止</b> 改造はしない。また修理技術者以外の人は分解したり修理をしない 火災・感電・けがの原因になります。修理はお買い上げの販売店または弊社のお客様ご相談窓口にご相談ください。</p>	<p><b>禁止</b> 満水表示以上の水を入れない 湯がふきこぼれ、やけどの恐れがあります。 </p>	<p><b>禁止</b> コードや差し込みプラグが傷んだり、コンセントの差し込みがゆるいときは使用しない 感電・ショート・発火の原因になります。 </p>
<p><b>水ぬれ禁止</b> 水につけたり、水をかけたりしない 流し台など水にぬれた場所に置かない ショート・感電の恐れがあります。</p>	<p><b>禁止</b> 上ぶたをつけたまま残り湯をすてない 上ぶたがはずれたときに湯がかかってやけどする恐れがあります。</p>	<p><b>禁止</b> コードを傷つけない 無理に曲げたり、引っ張ったり、ねじったり、たばねたり、高温部に近づけたり、重いものをのせたり、挟み込んだり、加工したりするとコードが破損し、火災・感電の原因になります。</p>
<p><b>ぬれ手禁止</b> ぬれた手で差し込みプラグを抜き差ししない 感電やけがをすることがあります。</p>	<p><b>禁止</b> 本体を抱きかかえたり、傾けたり、ゆすったり、上ぶたを持って移動や排湯をしない 自動ロックされていても、本体を傾けたり倒したりすると注ぎ口や蒸気口から湯が流れ出て、やけどの恐れがあります。</p>	<p><b>禁止</b> 氷を入れて保冷用に使わない 結露が生じ、感電・故障の恐れがあります。</p>
<p><b>接触禁止</b> 蒸気口に触ったり、手や顔を近づけない やけどをすることがあります。特に乳幼児にはさわらせないようにご注意ください。</p>	<p><b>禁止</b> ポットを転倒させない 自動ロックされていても、本体を傾けたり倒したりすると注ぎ口や蒸気口から湯が流れ出て、やけどの恐れがあります。</p>	<p><b>禁止</b> 水以外のものを入れたり、わかしたりしない 泡立ちが起こり、内容物がふき出してやけどの恐れがあります。また水路や電動ポンプ内が詰まったり内容物の焦げつきや腐食・フッ素被膜がはがれる原因になります。 ●牛乳・酒・スープ・備長炭・ティーバッグ・お茶の葉 ●インスタント食品の調理 ●レトルト食品のあたためや食材をポリ袋などに入れて調理</p>
<p><b>禁止</b> 蒸気口をふきんなどでふさがない 湯がふきこぼれ、やけどの恐れがあります。上ぶたの変形・変色や故障の原因になります。</p>	<p><b>禁止</b> 上ぶたを勢いよく閉めない 湯がふきこぼれ、やけどの恐れがあります。</p>	
<p><b>禁止</b> 子供だけで使わせたり、幼児の手の届くところで使わない やけど・感電・けがをすることがあります。</p>	<p><b>禁止</b> 交流100V以外では使用しない 火災・感電の原因になります。</p>	

## 警告

<p><b>禁止</b> マグネットプラグの先端にピンなど金属片やごみを付着させない 感電・ショート・発火の原因になります。</p>	<p><b>必ず実施</b> 上ぶたは確実に閉める 倒れたときに湯が流れ出てやけどの恐れがあります。</p>	<p><b>必ず実施</b> 異常・故障時には直ちに使用を中止する そのまま使用すると、発煙・発火・感電・けがの原因になります。 &lt;異常・故障例&gt; ●差し込みプラグ・コードが異常に熱くなる ●コードに傷がついたり、触れると通電したりしなかったりする ●本体が変形したり、異常に熱くなる ●本体から煙が出たり、焦げくさいにおいがする ●本体の一部が割れたり、ゆるみやがたつきがある ●蒸気が10分以上出続け、保温に切りかわらない ●本体から水もれする このような場合は、すぐに差し込みプラグを抜いて、販売店に必ず点検・修理を依頼する</p>
<p><b>禁止</b> マグネットプラグをなめさせない 感電やけがの原因になります。特に乳幼児にはさわらせないようにご注意ください。</p>	<p><b>必ず実施</b> 定格15A以上のコンセントを単独で使う 他の器具と併用すると分岐コンセント部が異常発熱して発火することがあります。</p>	
<p><b>必ず実施</b> 内ぶたパッキングが白く変色したら交換する 傾けたり誤って倒したときに湯が流れ出てやけどの恐れがあります。</p>	<p><b>必ず実施</b> 差し込みプラグの刃(プラグの先端)および刃の取付面にほこりが付着している場合はよくふく 火災の原因になります。</p>	
	<p><b>必ず実施</b> 差し込みプラグはコンセントの奥までしっかり差し込む 感電・ショート・発煙・発火の原因になります。</p>	

## 注意

<p><b>接触禁止</b> 上ぶたを開けるとき、出る蒸気に触れない やけどの原因になります。</p>	<p><b>禁止</b> 出湯中に本体を回さない 湯が飛び散りやけどの恐れがあります。</p>	<p><b>プラグを抜く</b> 使用時以外は、差し込みプラグをコンセントから抜く けがややけど、絶縁劣化による感電・漏電火災の原因になります。</p>
<p><b>接触禁止</b> 使用中や使用後しばらくは高温部に触れない やけどの原因になります。</p>	<p><b>禁止</b> 壁や家具の近くで使わない 蒸気または熱で壁や家具を傷め、変色・変形の原因になります。</p>	
<p><b>禁止</b> 不安定な場所や熱に弱い敷物の上では使用しない 火災の原因になります。</p>	<p><b>禁止</b> 熱源のそばやIH調理器の上で使用しない 火災・故障の原因になります。</p>	<p><b>必ず実施</b> お手入れは冷めてから行う 高温部に触れ、やけどの恐れがあります。</p>
<p><b>禁止</b> 湯わかし中は、湯を注がない 湯が飛び散りやけどの原因になります。</p>	<p><b>禁止</b> 専用の電源コード以外は使用しない 電源コードは他の機器に転用しない また海外仕様の電気製品に使用しない 故障・発火の恐れがあります。</p>	
<p><b>禁止</b> 本体を持ち運ぶときは、上ぶた開閉つまみに触れない 上ぶたが開いてけがややけどをすることがあります。</p>		<p><b>必ず実施</b> 差し込みプラグを抜くときは、コードを持たずに必ず先端の差し込みプラグを持って抜く 感電やショートして発火することがあります。</p>

## お願い

<p>■空だきはしない 火災・故障の原因になります。</p>	<p>■他の電気機器に蒸気が当たる場所では使用しない 蒸気により、電気機器の火災・故障・変色・変形の原因になります。</p>	<p>■操作部・水量表示部には湯がかからないように注意する 故障の原因になります。 </p>
<p>■落とす・ぶつけるなどの衝撃を与えない 故障・破損の原因になります。</p>	<p>■キッチン用収納棚などの上で湯わかしをする場合、蒸気が天井部分に当たらないように注意する 変色や変形の原因になります。</p>	
<p>■凍結する恐れのある場所に長時間電源を切って放置する場合は、必ず容器内の水を完全にすてる 凍結による故障の原因になります。</p>	<p>■ラジオなどの近くで使わない ラジオ・テレビ・無線機・インターホンなどへの影響のないところまで離して使ってください。 雑音が入る恐れがあります。</p>	

●お買い上げの製品と本書に記載したイラストは異なることがあります。

# 各部のなまえと扱い方

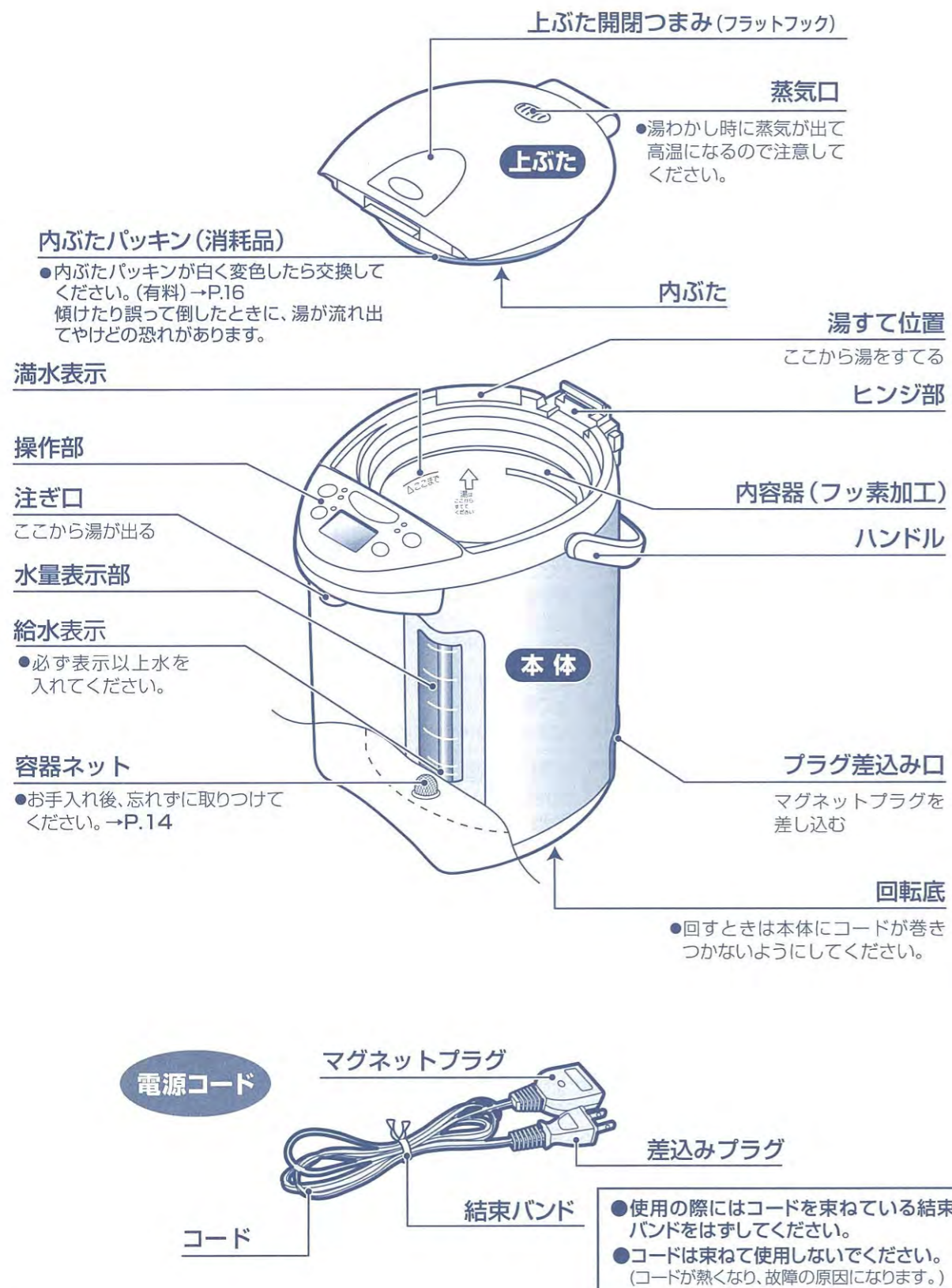

## 操作部

●キーは確実に押してください。

### 「給湯」キー

給湯するときに押す→P.8,12  
中央の(●)は、目の不自由な方に配慮しています。

### 蒸気レスランプ

### 沸とうランプ

### 「再沸とう」キー

再度沸とうをするときに使う→P.9  
蒸気レスモードにするときに使う→P.12  
クエン酸洗浄するときに使う(3秒以上押す)→P.15

### 「保温設定」キー

保温温度を設定するときに使う→P.10

### 保温ランプ

### 表示部

湯の温度・タイマーの時間などを液晶で表示します。

すべてを表していますが、お使いになる中でこのような表示はしません。

### ドリップランプ

### ロック解除ランプ

### 「ロック解除」キー

通常の給湯に使う→P.8  
カフェドリップ給湯をするときに使う→P.12

### 「タイマー」キー

節約タイマーを設定するときに使う→P.13

## 上ぶたの開け方・閉め方

- 開け方**
- ①「上ぶた開閉つまみ」のくぼみを押す
  - ②そのまま引き上げ、上ぶたを開ける

- 閉め方** 上ぶたを「カチッ」と音がするまで確実に押し込む

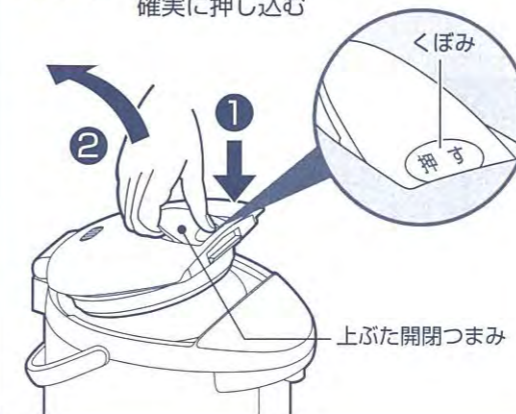

## 上ぶたのはずし方・つけ方

- はずし方**
- ①上ぶたを約45度開ける
  - ②「上ぶた着脱ボタン」を押す
  - ③押したまま、斜め上に引き抜く

- つけ方** 斜め上から奥に元どおり押し込む

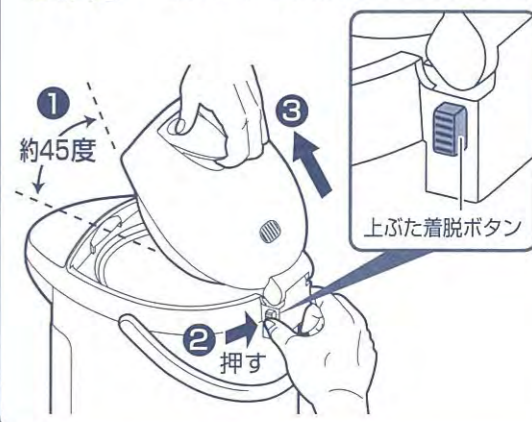

# 湯をわかす

## 1 上ぶたを開け、別の容器で水を入れる

水位管のストライプラインの太さがかわり水の量がひと目で分かります。

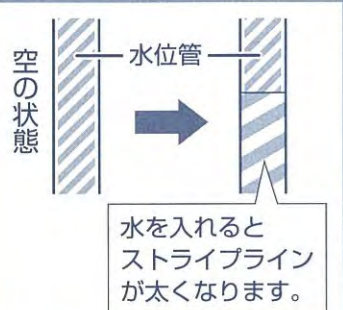

満水表示  
(△ここまで)

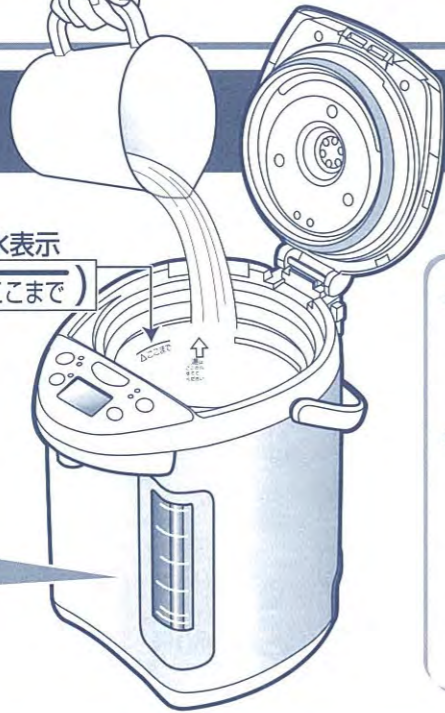

### お願い

- 蛇口から水を直接入れたり、流し台に置いて底面をぬらさないでください。(本体に水が入り故障の原因)
- 本体および操作部に水がかからないように注意してください。(水が入り故障の原因)



- 「満水表示」以上、水を入れないでください。(蒸気口から湯がふきこぼれる原因)
- 熱湯を入れないでください。(空だき防止機能がはたらく原因) →P.9
- 水以外のものは入れないでください。
- 市販の水質改質材(炭など)やミネラル添加材を入れて使用しないでください。(かけらが詰まり故障の原因)

使いはじめはプラスチックなどのおいがすることがありますが、ご使用とともに少なくなります。

### ●初めてお使いになるとき

### ●長期間お使いにならなかったとき

容器ネットを取りつけ、一度湯をわかし、ロックを解除して「給湯」キーを押して1L程度の湯を注いだあと、残り湯をすててから、ご使用ください。

### ●ミネラルウォーターの使用について

一部のミネラルウォーターを使用すると、水面に細かな浮遊物や内容器に乳白色のザラザラしたものがつく場合があります。これは水の成分(ミネラル分)であり、有害ではありません。

## 2 上ぶたを閉めプラグを接続する



上ぶたは確実に閉めてください。

(倒れたときに湯が流れ出てやけどの恐れ)

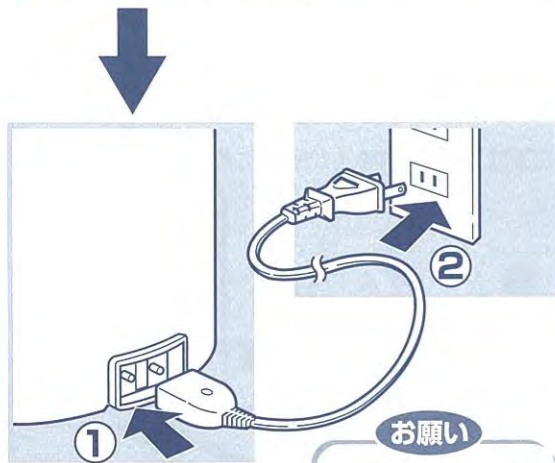

奥までしっかり差し込んでください。  
(感電・ショート・発煙・発火の原因)

### お願い

- マグネットプラグの先端にピンなど金属片やごみを付着させないでください。

## 蒸気セーブを行いながら自動的に湯わかしを開始

沸とうランプが点灯し、液晶表示部に水温を5℃きざみで表示する



### 蒸気セーブ(沸とう)

沸とう直前にヒーターのパワーを下げ、気になる蒸気をおさえた、沸とう湯わかし機能です。  
(湯温は約100℃になります。)

### 蒸気レスモード

蒸気レスモードを選ぶと、沸とう前にヒーターを切り、さらに蒸気をおさえることができます。  
(湯温は95℃前後になります。)

→P.12

- 室温が低い冬場や湯の量が少ない場合は蒸気が見えやすくなります。

## 湯わかしが完了すると自動的に保温を開始(90保温)

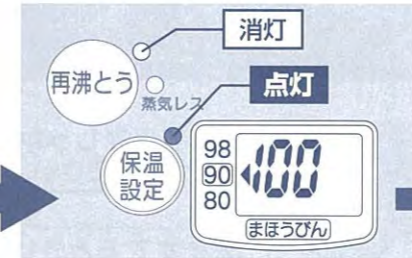

湯わかしが終わるまで  
約32分\*1

\*1 この時間には沸とう後のカルキとばし時間(約4分)が含まれています。  
(室温20℃、水温20℃、満水の場合)

約90℃になると液晶表示部の温度表示が「90」にかかります。



約90℃になるまで  
約1時間30分

- 水量・室温などにより時間がかわることがあります。

### ●保温の設定●

98保温	→P.10
80保温	→P.10
まほうびん保温	→P.11

### お願い

- 保温中に湯が少なくなったら水をつぎ足してください。(自動的に湯わかしが始まります。)ただし、つぎ足す水の量が少ないと湯わかしにならない場合があります。その場合は「再沸とう」キーを押してください。→P.9
- やけどの恐れがありますので、以下の内容をお守りください。
  - ・ 蒸気口にふきんをかけない
  - ・ 蒸気口から出る蒸気に注意する
  - ・ 沸とうランプ点灯中は上ぶたを開けない
  - ・ 湯わかし中は湯を注がない
- 湯温を早く下げたい場合は、水量を減らしてください。

# 湯を注ぐ

## 1 ロック解除を押す



ロック解除ランプが点灯し、湯が注げる状態になります。

### お願い

- 内容器が空のとき、ロック解除して「給湯」キーを押さないでください。

## 2 給湯を押して湯を注ぐ



注ぐとき本体が回らないように注意してください。

- 湯わかし直後やしばらく給湯していないときは、湯がぬるい場合があります。1杯目の湯はすててください。
- 湯わかし中は湯を注がないでください。
- 湯わかし完了後しばらくは湯が出にくいことがあります。
- 湯わかしおよび保温中は本体が熱くなりますので注意してください。



注ぎ終わると約10秒後にロック解除ランプが消え、「自動給湯ロック」がかかります。

### 自動給湯ロック

- うっかり「給湯」キーに触れたとき、湯が出ない安全機能です。
- 注がないときも約10秒後にロックされます。

湯を注いだあと、製品を傾けたり、ゆすらないでください。  
(注ぎ口からしずくが垂れてやけどの恐れ)

# 残り湯をすてる

使わないときは湯をすててください。

## 1 プラグを抜き、上ぶたをはずす

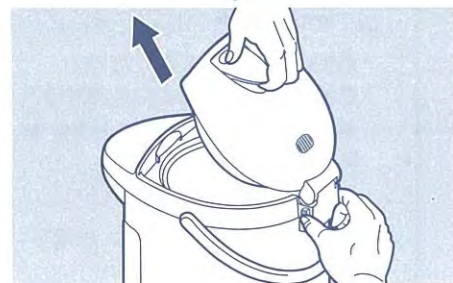
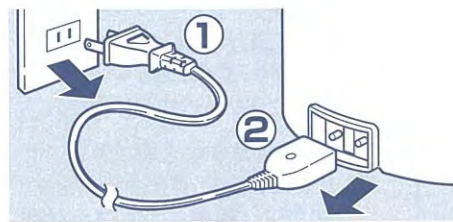

## 2 両手で本体を持ち「湯すて位置」からすてる

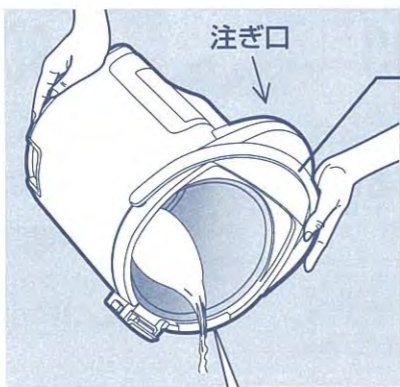

ハンドルをしっかりおさえてください。

### 湯をすてるときは

- すてる湯や蒸気に注意してください。(やけどの恐れ)
- 注ぎ口からしずくが垂れることがあるので注意してください。(やけどの恐れ)

## 再沸とう

保温中の湯を再びわかすときに使います。

保温中に

再沸とうを押す 沸とうランプが点灯し、湯わかしを開始



再沸とうが終わるまでの時間  
(室温20℃、満水の場合)

98保温の場合
2~4分
90保温の場合
4~6分

再沸とうが完了すると保温に切りかわります

- 「再沸とう」キーを2度押すと蒸気レスモードに入ります。→P.12
- 再沸とう時は、蒸気セーブにならないことがあります。
- 再沸とう中や再沸とう後しばらくは湯が出にくいことがあります。

### お願い

- 再沸とうさせるときは、給水表示以上の湯が入っていることを確かめてから「再沸とう」キーを押してください。

## 空だき防止

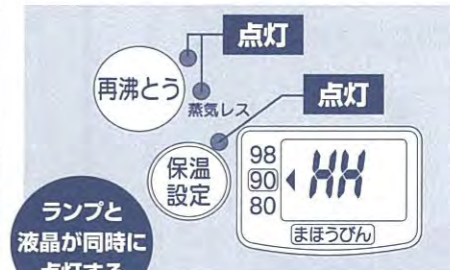

- 空だきを繰り返すとフッ素被膜が変色したり、はがれたりする原因になりますのでご注意ください。

ランプと液晶が同時に点灯する

次のようなときは、過熱による故障を防ぐために空だき防止機能がはたらいてヒーターへの通電が止まり、表示でお知らせします。

- 水を入れずにプラグを接続したとき
- 給水表示以下の水量で湯わかしたとき
- 湯を使いきったまま放置したり、給水するため上ぶたを開けたまま放置したとき
- プラグを接続後、すぐ熱湯を入れたとき

### 処置

プラグを抜き、内容器が十分冷めてから水を入れ、再びプラグを接続する

# 98保温 / 80保温 / まほうびん保温

## 保温設定を押して設定を切りかえる

キーを押すたびに表示部の「◀」マークが移動しますので用途に応じて合わせてください。



プラグをはずし、再びプラグを接続すると90保温に戻ることがあります。



- 切りかえは保温中でも行えます。(湯の温度により、自動的に再沸とうを開始する場合があります。)
- 蒸気レスモード中に98保温は選べません。

コーヒーや紅茶・カップめん

## 98保温

98℃はコーヒーや紅茶・カップめんをつくるのに適した温度です。

### 「98」を選ぶ

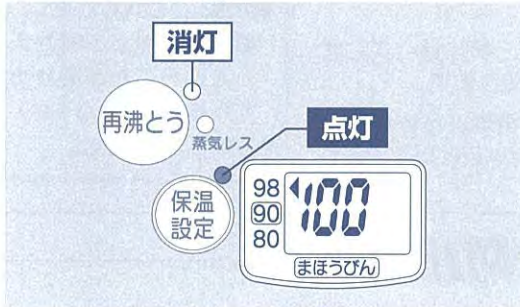

湯わかしが終わると、沸とうランプが消灯、保温ランプが点灯



湯温が約98℃になると温度表示が変わる

- 沸とうし続けるのを防ぐため、気圧などの条件によっては、96～97℃で保温することがあります。

日本茶に

## 80保温

80℃は日本茶(煎茶)に適した温度です。

### 「80」を選ぶ



湯わかしが終わると、沸とうランプが消灯、保温ランプが点滅  
(保温中に設定した場合、80保温設定の2秒後に点滅にかわります。)

湯温が約80℃になると温度表示が変わり、保温ランプが点滅から点灯にかわる



湯わかし後、湯温が80℃になるまでの時間 約4時間20分

(室温20℃、満水の場合)

- 水量・室温などにより時間がかかることがあります。

消費電力量の節約に

## まほうびん保温

沸とうが完了するとヒーターへの通電を切り、まほうびん構造によって保温するので、消費電力量の節約になります。

### 「まほうびん」を選ぶ



湯わかしが終わると、沸とうランプが消灯、保温ランプも消灯

#### まほうびん保温に設定した場合の湯温

湯わかし完了から	2時間後	4時間後	6時間後
	約93℃	約87℃	約81℃

(室温20℃、満水の場合の容器中央値)

- 湯温は容器中央部の温度を測定したものです。時間の経過とともに容器内の湯温は上下で温度差が生じるため、平均的な温度として中央部を測定しています。
- 湯温は徐々に低下していきますが、まほうびん保温の場合は実際の湯温より低い温度を表示することがあります。
- 湯の量が少なきときは、湯温が早く下がります。
- まほうびん保温中に湯温が低くなっても自動的に湯わかしは始めません。必ず「再沸とう」キーを押してください。

## プラグがはずれた場合

- 誤ってプラグがはずれた場合、再びプラグを接続してください。
- 数分間プラグがはずれた状態が続いたあと、再びプラグを接続すると、90保温に戻り、自動的に再沸とうを開始することがあります。

## 蒸気レスモード

蒸気が気になる方やアルカリイオン水および浄水器などカルキとばしの必要がない場合に便利な機能です。90保温・80保温・まほうびん保温設定時に蒸気レスモードは選べます。

湯わかし中に「再沸とう」を押す



湯わかしが完了すると、自動的に保温を開始

- 蒸気レスモードになったあと、さらに「再沸とう」キーを押すと、通常の湯わかしモードに戻ります。
- 98保温設定時には、蒸気レスモードは選べません。(キーが受けつけません。)
- 蒸気レスモード中に98保温は選べません。
- 水道水をお使いの場合、カルキが80%除去されるまでに湯わかし完了から約15分ほどかかります。
- 節約タイマー設定時には、蒸気レスモードは選べません。
- 蒸気レスモード中に数分間プラグがはずれた状態が続くと、蒸気レスモードが解除されることがあります。

### 蒸気レス

沸とう前にヒーターを切り、蒸気量をおさえる機能です。(湯温は95℃前後になります)

- 室温・水量・気圧により蒸気レスにならない場合があります。

蒸気レスモードは蒸気量をおさえる機能ですが、蒸気口は高温になりますので、手を触れないでください。

## カフェドリップ給湯

少量(通常給湯の約60%)ずつ給湯できるので、湯のはね返りが少なくコーヒードリップに最適です。

「ロック解除」を2回押す

ドリップランプが点灯し、ドリップモードにかわります。



「給湯」

を押して湯を注ぐ

ドリップランプが点灯している間(約60秒)注げます。



- ドリップモードになったあと、さらに「ロック解除」キーを押すと、通常の給湯モードに戻ります。
- ランプが消えると「自動給湯ロック」がかかります。
- 湯の量が少ないときは、「給湯」キーを押してから湯が出るまで時間がかかります。
- 湯の量が少ないときや、沸とう後しばらくは湯が出にくいことがあります。

### お願い

- やけどに十分注意してください。
- 簡易型レギュラーコーヒーは、ドリッパーが倒れないようにしっかりとカップにセットしてご使用ください。
- コーヒーをドリップするときは1杯目の湯はすててください。(湯がぬるい場合があります。)

## 節約タイマー

設定時間後に湯わかしが完了します。  
(節約タイマー中は湯わかしを開始するまでヒーターへの通電を停止するので消費電力量を節約できます。)

「タイマー」を押し、希望の時間に設定する

押すたびに設定時間が切りかわります。  
6H → 7H → 8H → 9H → 10H  
(取消) ←



節約タイマーが自動的に開始

設定時間後に湯わかし完了

沸とうランプが消灯、保温ランプが点灯

室温・水温・水量により設定時間前に湯わかしが完了します。

### お願い

- 一度プラグがはずれると節約タイマーは解除されますので改めて設定してください。
- タイマーを取り消すときは、「タイマー」キーを数回押すか「再沸とう」キーを1回押してください。
- 蒸気レスモードは選べません。

# お手入れ

必ずプラグを抜き、残り湯をすて、本体が冷めてから行ってください。

お願い

- 底がぬれた状態で製品を逆さまにして乾燥させないでください。(内部に水が入り、故障・さびの原因)
- 次のものは、使用しないでください。
  - シンナー・ベンジン・漂白剤など(変色、割れ、劣化、腐食の原因)
  - みがき粉・ナイロンたわし・金属製のもの・メラミンスポンジ・スポンジのナイロン面・研磨剤入り洗剤など(表面が傷つく原因)
  - 洗剤(吹きこぼれてやけどの恐れ、においが残る原因)
- 容器ネット以外の部分にブラシは使用しないでください。(表面を傷つける原因)
- 化学ぞうきんを使用する場合は、強くふいたり長時間触れさせたりしないでください。(表面が傷ついたり、化学変化を起こす原因)
- 食器洗い乾燥機・食器乾燥器を使用しないでください。(樹脂の変形の原因)
- 長期間使用しないときは、十分乾燥させて、においがつかないようにし、ポリ袋などに入れて保管してください。

## 内ぶた

ぬれた柔らかいスポンジで汚れをふき取る

## 内容器

定期的にくエン酸洗浄をする→P.15

以下のようなときに、くエン酸洗浄を行ってください。

- 赤さび状の斑点(もらいさび)がある
- 乳白色・黒色などの変色・膜状のものが浮遊している
- 湯をわかしたとき、大きな音がする
- 湯がにおう

(使用される水質や湯わかしの回数によって) 汚れの状態は異なります。

## 容器ネット

内容器からはずし、ブラシで洗う

引き抜くとはずれます。取りつけるときは、しっかりと押し込みます。



汚れが取れない場合は、容器ネットを交換してください。→P.16

- 必ず取りつけて使用してください。(異物が水路や電動ポンプ内に入り、湯が出なくなる原因)

## 本体・上ぶた

よく絞った柔らかい布で汚れをふき取る

- 丸洗いや操作部・水量表示部には水をかけないでください。(内部に水が入り、故障・さびの原因)

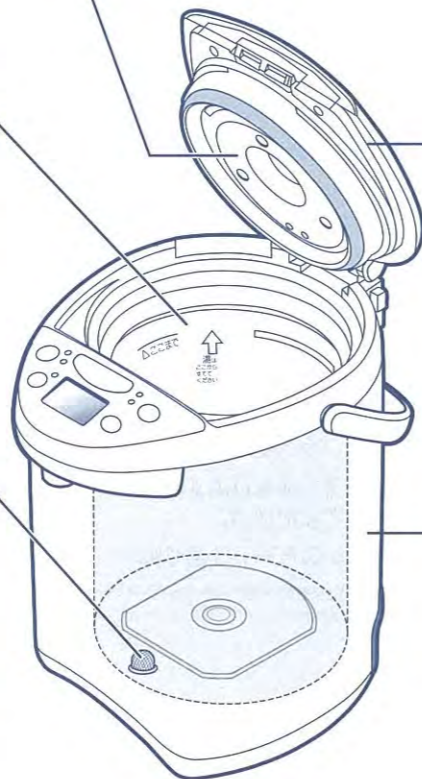

## 電源コード

乾いた柔らかい布で汚れをふき取る

1~3カ月に1回は

# くエン酸洗浄(ピカポット)

**お願い** 泡立ち、ふきこぼれ防止のため弊社のピカポット(ポット内容器洗浄用くエン酸)をお使いください。(別売品)→P.16

**準備** 内容器に容器ネットが取り付けられているか確認する



- お願い** ●容器ネットが汚れている場合は、内容器からはずし、ブラシで洗って再度取りつけてください。

**1** コップにくエン酸30gを入れて、ぬるま湯で溶かし、内容器に水といっしょに満水表示(△ここまで)まで入れる

- お願い** ●水は満水表示以上入れないでください。(ふきこぼれる恐れ)

**2** 上ぶたを閉めプラグを接続して、(再沸とう)を3秒以上押す

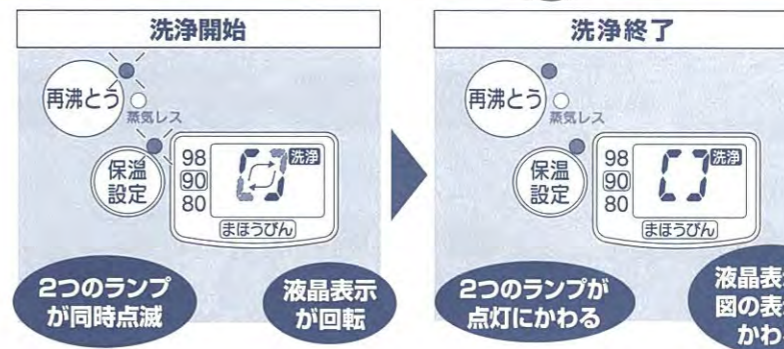

洗浄時間 ※  
約1時間30分

※洗浄時間は、水量・水温・室温などにより多少かわります。

**3** プラグ・上ぶたをはずして湯すて位置から湯をすてる  
(ヒンジ部に湯がかからないように注意してください。)

## 湯をすてるときは

- すてる湯や蒸気に注意してください。(やけどの恐れ)
- 注ぎ口からしずくが垂れることがあるので注意してください。(やけどの恐れ)

**4** 水だけをわかし、湯をコップ1杯程度吐出させたあと、残りの湯をすてる  
(内容器および注ぎ口内部をすすぐため)

- ミネラルウォーターやアルカリイオン水をご使用になる場合は、内容器や容器ネットにカルシウムなどの汚れが付着しやすくなります。また、内容器や容器ネットに付着した水アカなどの汚れをそのままにしておくと、湯わかし中の音が大きくなったり、湯が出にくくなります。ミネラルウォーターやアルカリイオン水をご使用になる場合はこまめにお手入れしてください。

途中でくエン酸洗浄を取り消す場合は  
**プラグを5秒以上** 抜いてください。

- お願い** ●汚れが落ちにくい場合は、繰り返しくエン酸洗浄をしてください。



# 部品の交換・購入について

- 損傷した場合は、新しい部品と交換(有料)してください。
- 消耗品は保証期間内でも「有料」とさせていただきます。
- お買い求めの際には製品の型名および部品名をご確認のうえ、お買い上げの販売店でお求めください。  
(ホームページでのご購入は裏表紙参照)

	部品名	部品番号
消耗品	内ぶたパッキン	627303-00
	容器ネット	627402-00
別売品	ポット内容器洗浄用クエン酸ピカポット(30g×4包入)	CD-KB03-J
	電源コード	CD-KD12-J

## 内ぶたパッキンの交換

内ぶたパッキンは消耗品です。1年を目やすにご確認ください。

新しい内ぶたパッキンは、ぬれた柔らかいスポンジでふいてから取りつけてください。

### はずし方

- ① 3本のネジをはずし、内ぶたを取りはずす  
● ネジをなくさないでください。
- ② 内ぶたに取りつけられた内ぶたパッキンをはずす

内ぶたを取りはずしたあと、上ぶたの樹脂部品に異常がないか確認してください。  
→変色したりザラザラしている場合は交換(有料)してください。

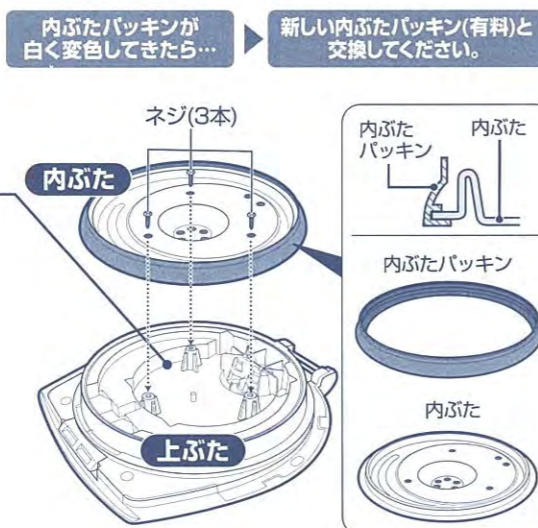

### つけ方

- ① 内ぶた外周に、内ぶたパッキンを図の通りきっちりとはめ込む
- ② 上ぶたに正しく合わせ、3本のネジを確実に締めつける

内ぶたパッキンが白く変色すると、傾けたり誤って倒したときに、上ぶたと本体のすき間から湯が流れ出てやけどの恐れがあります。  
内ぶたパッキンを交換しても蒸気がもれたり、湯がふきこぼれるときは、その他の部品が傷んでいることがありますので弊社のお客様ご相談窓口にお問い合わせください。

# 商品Q&A

水以外のものを入れてもいいのですか?	▶ 水以外は入れないでください。入れたものがふき出してやけどの恐れがあります。また、本体の故障の原因になります。	P.2
毎日湯はかえないといけないのですか?	▶ 1日1回は残り湯をすててください。残り湯を捨てないと、水アカが付着し、湯わかし中の音が大きくなったり、湯が出にくくなります。	P.8
ミネラルウォーターやアルカリイオン水を使用してもいいのですか?	▶ 使用できます。ただし、水面に細かな浮遊物や内容器に乳白色のザラザラしたものがつく場合があります。これは水の成分(ミネラル分)であり、有害ではありません。こまめにお手入れしてください。	P.7 P.15
クエン酸洗浄中の湯を飲んでしまった!!	▶ クエン酸洗浄剤に記載されている内容に従って処置してください。	
電気ポットの電源を入れたままで外出しても大丈夫?	▶ 万一、水がなくなっても空だき防止機能によりヒーターへの通電を停止しますので、ご安心ください。ただし、空だきを繰り返すと内容器のフッ素被膜が変色したりはがれたりする原因になりますので注意してください。	P.9

# 故障かなと思ったとき

修理を依頼される前に、一度お調べください。

症状	原因	処置
湯がわかない	▶ プラグがはずれていませんか?	▶ プラグを接続してください。
湯がにおう	▶ 内容器に水アカなどがついていませんか?	▶ クエン酸で内容器をお手入れしてください。→P.15
	▶ お手入れ(クエン酸洗浄)されていますか?	
	▶ 長期間使わなかった	▶ 一度湯をわかし「給湯」キーを押し、1L程度の湯を注いだあと、残り湯をすててからご使用ください。→P.7
湯をわかす	▶ 水道水を蒸気レスモードで湯わかした	▶ 水道水をお使いの場合、カルキが80%除去されるまでに湯わかし完了から約15分かかります。気になる場合は、通常の湯わかしモードを選択してください。
	▶ 注ぎ口や蒸気口から湯が自然に出る	▶ 水を満水表示以上入れていませんか?
蒸気レスモードが選べない	▶ 98保温になっていませんか?	▶ 90保温・80保温・まほうびん保温に設定してから蒸気レスモードにしてください。→P.12
蒸気レスモードで98保温設定ができない	▶ 蒸気レスモードで98保温設定はできません。	
蒸気レスモードで湯わかし中、蒸気が出る	▶ 蒸気レスモードは蒸気の量をおさえるモードです。室温・水量・気圧により蒸気が出る場合があります。	
湯がぬるい	▶ 湯わかし直後やしばらく給湯していないときは、湯がぬるい場合があります。	▶ 1杯目の湯はすててください。
湯を注ぐ	▶ 沸とう直後数分間は、湯が出にくくなる場合があります。	▶ 一度上ぶたを開け、泡を逃がしたあと上ぶたを閉めてください。(蒸気に注意)
	▶ 内容器・容器ネットに水アカなどがついていませんか?	▶ 内容器・容器ネットをお手入れしてください。→P.14
	▶ 自動給湯ロックになっていませんか?	▶  を押してから  を押してください。→P.8~9
	▶ プラグがはずれていませんか?	▶ プラグを接続してください。
湯が出ない 出にくい	▶ 水路や電動ポンプ内に水の成分(ミネラル分)が付着して湯が出にくくなる場合があります。	▶ クエン酸で内容器をお手入れしてください。→P.15

# 故障かなと思ったとき つづき

症状	原因	処置
湯の中で膜状のものが浮遊している (フッ素被膜がはがれてきているのでは?)	水の成分(ミネラル分)によるもので、内容器の腐食やフッ素被膜のはがれではありません。	クエン酸で内容器をお手入れしてください。→P.15
内容器に乳白色のザラザラしたものがつく (湯わかし中に大きな音がする)	内容器についた水アカなどの汚れをそのままにしておくと、音が大きくなります。	<b>水アカ</b> お使いいただいているうちに、水の中に含まれているカルシウムなどのミネラル分が、内容器や容器ネットに付着してきます。これは「水アカ」と言われているもので、有害ではありません。
内容器に赤さび状の斑点がつく	水の中の鉄分によるもので、内容器の腐食ではありません。	
湯が冷めやすい (まほうびん保温設定時)	湯が少なくなっていないですか?	水を足し(満水表示以下)、 <b>再沸とう</b> を押してください。
湯がぬるい	設定をまほうびん保温にしていますか? ヒーターへの通電を切っていますので、湯温は徐々に低下していきます。	<b>再沸とう</b> を押してください。→P.11
湯の中で白いものが浮遊している	内ぶたを取りはずし、上ぶたの樹脂部品に異常がないか確認してください。→P.16	変色したりザラザラしている場合は交換(有料)してください。

こんな表示をしたときは	症状	原因	処置
上ぶたの消耗	ランプと液晶が同時に点灯する	水が少なかったり、熱湯を入れたため、空だき防止機能がはたっています。→P.9	プラグを抜き、内容器が十分冷めてから水を入れ、再びプラグを差し込んでください。
	2つのランプが同時に点滅し、液晶表示が回転する	クエン酸洗浄中です。→P.15	クエン酸洗浄を取り消す場合、プラグをいったん抜き、5秒以上たってからもう一度差し込んでください。

その他	症状	原因	処置
その他	内ぶたパッキン	●内ぶたパッキンは消耗品ですので、1年を目やすにご確認ください。上ぶたと本体のすき間から蒸気もれたり、白く変色してきた場合は交換してください。→P.16	
	樹脂部品	●上ぶたの樹脂部品は、ご使用にともない傷んでくる場合があります。内ぶたパッキンを交換するときなどに樹脂部品を確認し、変色したりザラザラしている場合は、交換(有料)してください。 (樹脂部品は食品衛生上安全な材料を使用しています。)	
	本体が熱くなる	●湯温や室温が高い場合は本体外側が約60℃になる場合がありますが異常ではありません。	
その他	電源コードが熱くなる	●湯わかし中は、電源コードが熱くなる場合がありますが異常ではありません。	
	上ぶたを開閉するときに「カラカラ」という音がする	●万一転倒した場合、湯の流出を防止するためのおもりの動く音です。異常ではありません。	
その他	表示部がくもる	●蛇口から給水したり、流し台に直接置いて底面がぬれたりすると、本体に水が浸入し、表示部がくもることがあります。ショート・感電の原因になりますので使用を中止してください。	

内容器(フッ素加工)は、ご使用にともない傷んでくる場合があります。お買い上げの販売店または、弊社のお客様ご相談窓口にご相談ください。

# 仕様

型名	CV-DG40	
定格容量	4.0L	
電源	交流100V 50/60Hz	
消費電力	905W	
消費電力量	年間	320kwh/年
	1日当たり	0.88kwh/日
コードの長さ	1.4m	
外形寸法(約cm)	幅21.5×奥行28×高さ35	
質量(コード含む)	約3.2kg	
電動ポンプ(電動機)消費電力	約1.1W	

- 消費電力量とは、日本電機工業会自主基準による測定の場合です。  
(室温23℃、湯わかし2回/1日、再沸とう1回/1日、保温90℃で23時間/1日、365日/年間)
- 節約タイマー使用時の消費電力は約0.3Wです。
- 電動ポンプ(電動機)消費電力とは、給湯時の消費電力です。
- 高さは、ハンドルを倒した場合の寸法です。
- 特定地域(高い山・厳寒地)においては、所定の性能が確保できないことがあります。こうした場所での使用はなるべくおさげください。
- この製品は、日本国内交流100V専用で設計されています。電源電圧や電源周波数の異なる外国では使用できません。また、アフターサービスもできません。  
This appliance was designed for use in Japan only where the local voltage supply is AC100V and should not be used in other countries where the voltage and frequency vary. After sales-service for this appliance is not available outside of Japan.

# アフターサービス

- 1. 保証書の内容のご確認と保管のお願い**  
必ず「販売店印およびお買い上げ日」をご確認のうえ、お買い上げの販売店から受け取り、内容をよくお読みのうえ、大切に保管してください。
- 2. 保証期間は、お買い上げ日より1年間**  
ただし、内ぶたパッキン・容器ネットは消耗品のため、保証期間内でも「有料」です。
- 3. 修理を依頼されるとき**  
《保証期間中》  
製品に保証書を添えて、お買い上げの販売店にご持参ください。保証書の記載内容に基づき修理いたします。  
《保証期間を経過しているとき》  
修理すれば使用できる製品は、ご要望により有料修理いたします。
- 4. 補修用性能部品※の保有期間は、製造打ち切り後5年間**  
※性能部品とは、その製品の機能を維持するために必要な部品です。
- 5. 修理料金の仕組み**  
修理料金は、技術料・部品代・出張料などで構成されています。  
「技術料」は、診断・故障箇所の修理および部品交換・調整・修理完了時の点検などの作業にかかる費用です。  
「部品代」は、修理に使用した部品および補助材料代です。  
「出張料」は、製品のある場所へ技術者を派遣する場合の費用です。  
■お客様ご自身での修理・分解や改造は絶対にしないでください。