

お客様ご相談窓口

修理・お取り扱い・消耗品や部品ご購入などのご相談は、まずお買い上げの販売店にお問い合わせください。ご転居やご贈答品などでお困りの場合は、弊社の窓口「お客様ご相談センター」にお問い合わせください。所在地・電話番号などは変更になることがありますので、あらかじめご了承ください。

ホームページのご案内
象印マホービン お客様サポートサイト
<http://www.zojirushi.co.jp/toiawase/>

お客様ご相談センター フリーダイヤル **0120-345135**
※携帯・PHSからもご利用いただけます。

受付時間 9:00~17:00 月曜日~金曜日(祝日・弊社休業日を除く)

- 一部のIP電話など、フリーダイヤルがご利用いただけない電話でのお問い合わせ……………TEL (06)6356-2451(有料)
 - FAXでのお問い合わせ……………FAX (06)6356-6143(有料)
- 製品の「型名・お問い合わせ内容」と、お客様の「お名前・ご住所・電話番号・FAX番号」をご記入のうえ、お問い合わせください。
〒530-0043 大阪市北区天満1丁目19番9号

お客様からご提供いただく「お名前・ご住所・電話番号など」の個人情報、製品のアフターサービスおよびその後の安全点検活動のために、弊社グループ会社および協力会社との間で共同利用させていただきます場合がございますのでご了承願います。

保証書

コーヒーメーカー保証書

持込修理

取扱説明書・本体表示などの注意書きに従った使用状態で保証期間内に故障した場合には、無料修理いたします。製品と本書をご持参のうえ、お買い上げの販売店にお申しつけください。この製品は持込修理対象製品ですので、郵送などで修理依頼された場合の送料などはお客様負担となります。

型名	EC-AP60E2		修理メモ
※お客様 お名前	電話番号		
※お客様 ご住所 〒			
※お買い上げ日 年 月 日	※販売店名・住所・電話番号		
保証期間 お買い上げ日より 本体1年			

※印欄に記入のない場合は無効となりますので、必ずご確認ください。

- ご転居・ご贈答品などでお買い上げの販売店に修理をご依頼にならない場合は、弊社のお客様ご相談窓口にご連絡ください。
 - 保証期間内でも次の場合には有料修理になります。
 - (イ) 使用上の誤りや不当な修理・改造による故障および損傷。
 - (ロ) お買い上げ後の輸送・移動・落下などによる故障および損傷。
 - (ハ) 火災・地震・水害・落雷・その他の天災地変、公害・塩害・虫害・ガス害(硫化ガスなど)、異常電圧・指定外の使用電源(電圧・周波数)などによる故障および損傷。
 - (ニ) 一般家庭用以外(たとえば業務用など)に使用された場合の故障および損傷。
 - (ホ) 車両・船舶などに搭載された場合の故障および損傷。
 - (ヘ) 本書のご提示がない場合。
 - (ト) 本書にお買い上げ年月日・お客様名・販売店名の記入のない場合、あるいは字句を書きかえられた場合。
 - (チ) 消耗品などの交換。
 - 本書は日本国内においてのみ有効です。
This warranty is valid only in Japan.
 - 本書は盗難・火災などの不可抗力以外で紛失された場合は再発行いたしませんので、大切に保管してください。
- お客様にご記入いただいた記載内容は、保証期間内のサービス活動およびその後の安全点検活動のために利用させていただきます場合がございますので、ご了承ください。
- この保証書は、本書に明示した期間・条件のもとにおいて無料修理をお約束するものです。したがって、この保証書によって保証書を発行している者(保証責任者)およびそれ以外の事業者に対するお客様の法律上の権利を制限するものではありませんので、保証期間経過後の修理などについてご不明の場合は、お買い上げの販売店または弊社のお客様ご相談窓口にお問い合わせください。

象印マホービン株式会社

〒530-8511 大阪市北区天満1丁目20番5号 電話 (06)6356-2451

愛情点検 長年ご使用のコーヒーメーカーの点検を!



こ
あ
り
な
ま
な
せ
状
ん
は
か

- ご使用中、コード・差し込みプラグが異常に熱くなる
- 焦げくさいにおいがする
- 製品の一部に割れ・がたつき・緩みがある
- その他の異常や故障がある

ご
使
用
中
止

こんな症状のときは、故障や事故防止のため、使用を中止し、コンセントから差し込みプラグを抜いて、必ず販売店に点検(有料)をご相談ください。



家庭用

コーヒーメーカー

珈琲通

型名 EC-AP60E2 型

取扱説明書



- このたびはお買い上げいただき、まことにありがとうございます。
- 取扱説明書をよくお読みのうえ、正しくお使いください。お読みになったあとは、大切に保管してください。

保証書つき

もくじ

お使いになるまえに

- 安全上のご注意……………2
- 各部のなまえ……………4

使い方

- 使い方……………5

お手入れ

- お手入れ……………8
- クエン酸洗浄のしかた……………10

困ったときに

- 部品の交換・購入について……………10
- 故障かなと思ったとき……………11
- 仕様……………11
- アフターサービス……………11
- お客様ご相談窓口……………裏表紙
- 保証書……………裏表紙

安全上のご注意

必ずお守りください

お使いになる人や他の人への危害、財産への損害を未然に防止するため、必ずお守りいただくことを説明しています。

■誤った使い方をしたときに生じる危険や損害の程度を、次の区分で説明しています。

<p>警告 死亡や重傷に結びつく恐れがある内容です。</p>	<p>注意 軽傷または家屋・家財などの損害に結びつく恐れがある内容です。</p>
---------------------------------------	---

■お守りいただく内容を、次の区分で説明しています。

<p>⊘ してはいけない「禁止」内容です。</p>	<p>⚠ 実行しなければならない「指示」内容です。</p>
---------------------------	-------------------------------

警告

<p>分解禁止 改造はしない。また修理技術者以外の人は、分解したり修理をしない 火災・感電・けがの原因になります。修理はお買い上げの販売店または弊社のお客様ご相談窓口にご相談ください。</p>	<p>禁止 コードや差し込みプラグが傷んだり、コンセントの差し込みが緩いときは使用しない 感電・ショート・発火の原因になります。</p> 
<p>水ぬれ禁止 本体を水に浸けたり、水をかけたりしない ショート・感電の原因になります。</p>	<p>必ず実施 差し込みプラグは根元まで確実に差し込む 感電・ショート・発煙・発火の原因になります。</p>
<p>ぬれ手禁止 コードや差し込みプラグを液体に浸けたり、液体をかけたりしない ショート・感電の恐れがあります。</p>	<p>定格15A以上のコンセントを単独で使う 他の器具と併用すると分岐コンセント部が異常発熱して、発火の原因になります。</p>
<p>ぬれ手禁止 ぬれた手で差し込みプラグを抜き差ししない 感電・けがの恐れがあります。</p>	<p>差し込みプラグの刃（プラグの先端）および刃の取付面にほこりが付着している場合は、よくふく 火災の原因になります。</p>
<p>接触禁止 蒸気口に触ったり、手や顔を近づけない やけどの恐れがあります。特に乳幼児には触らせないようにご注意ください。</p>	<p>異常・故障時には、直ちに使用を中止する そのまま使用すると発煙・発火・感電・けがの原因になります。</p>
<p>禁止 子供だけで使わせたり、幼児の手の届くところで使わない やけど・感電・けがの恐れがあります。</p>	<p>＜異常・故障例＞ ●コードや差し込みプラグが異常に熱くなる ●コードに深い傷や変形がある ●焦げくさいにおいがする ●製品の一部に割れ・がたつき・緩みがある ●コードを動かすと、通電したりしなかったりする ●スイッチを入れても動かない ●本体から水漏れする</p>
<p>交流100V以外では使用しない 火災・感電の原因になります。</p>	<p>このような場合は、すぐに差し込みプラグを抜いて、販売店に必ず点検・修理を依頼する</p>
<p>ガラス容器なしで使わない やけどの恐れがあります。</p>	
<p>コードを傷つけない 無理に曲げたり、引っ張ったり、ねじったり、束ねたり、高温部に近づけたり、重いものを載せたり、挟み込んだり、加工したりするとコードが破損し、火災・感電の原因になります。</p>	

●お買い上げの製品と本書に記載したイラストは異なることがあります。

注意

<p>接触禁止 使用中や使用後しばらくは高温部（蒸気口・スイングバスケットなど）に手を触れない やけど・けがの恐れがあります。</p>	<p>禁止 壁や家具の近くで使わない 蒸気または熱で壁や家具を傷め、変色・変形の原因になります。</p>
<p>禁止 熱に弱い敷物の上では使用しない 火災の原因になります。</p>	<p>水タンクに水を入れて取りつけたあとは、本体からはずしたり、動かしたりしない やけど・水漏れ・故障の原因になります。</p>
<p>不安定な場所では使用しない やけど・けがの恐れがあります。</p>	<p>プラグを抜く 使用時以外は、差し込みプラグをコンセントから抜く けが・やけど・絶縁劣化による感電・漏電火災の原因になります。</p>
<p>ガラス容器を載せたまま本体を動かさない やけど・けがの恐れがあります。</p>	<p>必ず実施 お手入れは冷めてから行う 高温部に触れ、やけどの恐れがあります。</p>
<p>ドリッピング中にガラス容器をはずさない やけどの恐れがあります。</p>	<p>差し込みプラグを抜くときは、コードを持たずに必ず先端の差し込みプラグを持って引き抜く 感電・ショート・発火の原因になります。</p>
<p>火気の近くで使用しない 火災の原因になります。</p>	
<p>ドリッピング中は水をつぎ足さない コーヒーがあふれて、やけどの恐れがあります。</p>	

お願い

<p>■ガラス容器を直火にかけたり電子レンジで使用しない 割れたり、とっ手が変形したり金属部から火花が飛び散る原因になります。</p>	<p>■使用中や使用後しばらくはスイングバスケットの下に手を入れない 湯が垂れて、やけどの恐れがあります。</p>
<p>■水タンクに水以外のものを入れない 牛乳・酒・コーヒー・湯など、水以外のものを水タンクに入れると故障の原因になります。</p>	<p>■カーペット・布製のテーブルクロスの上では使用しない コーヒーが飛び散る恐れがあります。</p>
<p>■他の電気機器に蒸気が当たる場所では使用しない 蒸気により、電気機器の火災・故障・変色・変形の原因になります。</p>	<p>■計量スプーンのコーヒーカップ用すりきり6杯（約42g）を超えるコーヒー粉を入れない コーヒーがあふれて、やけどの恐れがあります。</p>
<p>■続けてコーヒーを作る場合はスイッチを「切」にして、5分以上待つ 本体が熱いうちに給水したり動かしたりすると、浄水フィルターから突然蒸気や熱湯が出て、やけどの恐れがあります。</p>	<p>■水タンクに水を入れたまま放置しない 故障・変色・におい・腐敗の原因になります。</p>
<p>■ガラス容器は、落としたり固いものにぶつけたりしない ガラスが割れてけがの恐れがあります。</p>	<p>■使い終わったら、必ずスイッチを切り、差し込みプラグをコンセントから抜く 長時間通電を繰り返されると故障の原因となり、異常加熱や発煙する場合があります。</p>
<p>■空だきはしない 保温時以外に水タンクに水を入れずに通電すると故障の原因になります。</p>	<p>■ドリッピング直後にペーパーフィルターを直接接触しない やけどの恐れがあります。</p>
<p>■屋外で使用しない 故障の原因になります。</p>	<p>■使用中にスイングバスケットを開けない やけどの恐れがあります。</p>
<p>■水にぬれた場所で使用しない 感電の恐れがあります。</p>	<p>■テーブルからはみ出した状態で使用しない けが・やけどの恐れがあります。</p>
<p>■細挽き粉を使用しない コーヒーがあふれて、やけどの恐れがあります。</p>	<p>■ガラス容器が熱いうちに水の中に入れて、水をかけたり、ぬれた場所に置かない 傷がつくと破損しやすくなります。もし割れた場合は、取り除くときに手を切らないよう十分ご注意ください。</p>

各部のなまえ

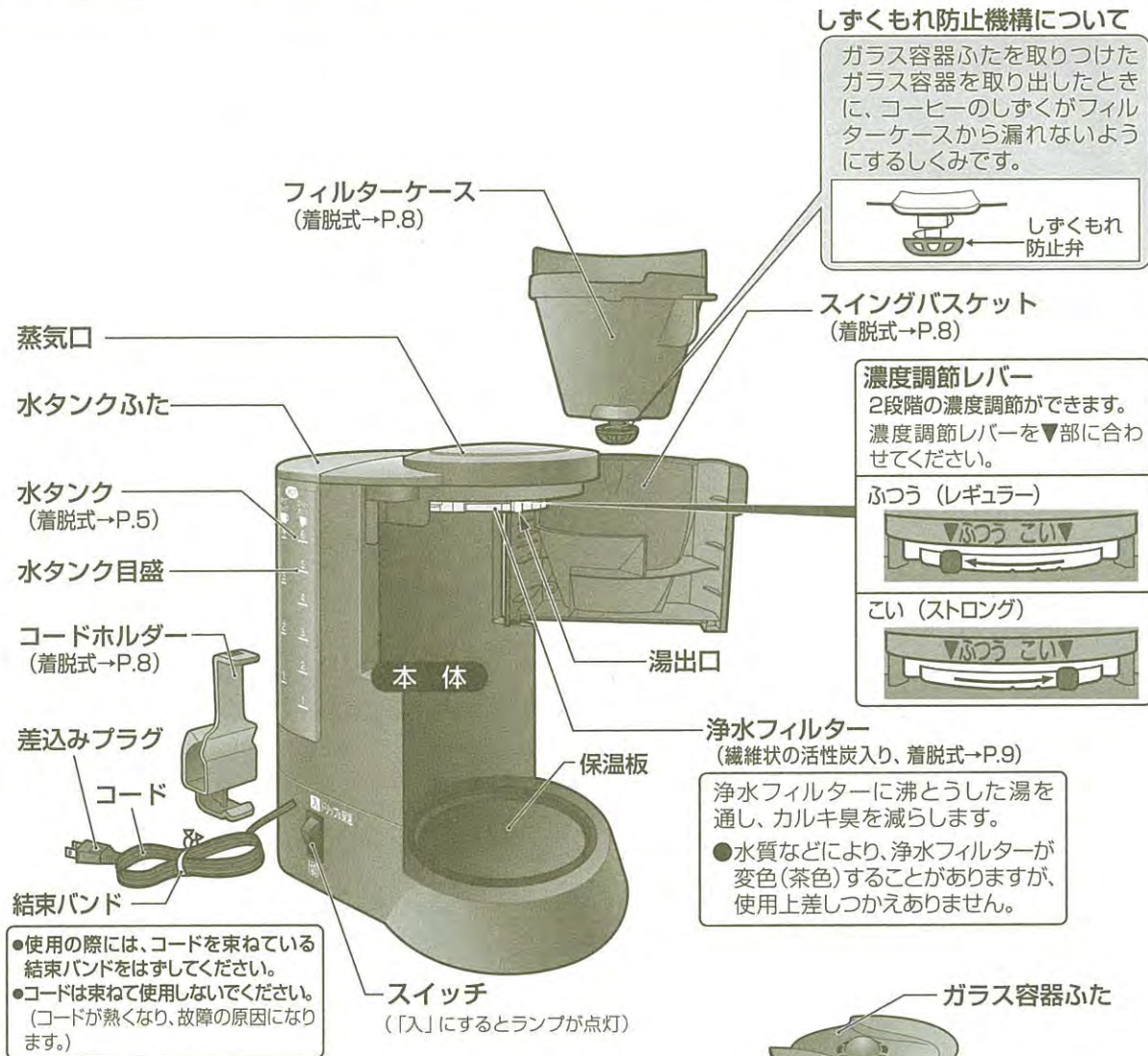

コードの収納方法

コードを束ねて、コードホルダーに収納する

- 使用の際には必ずコードをコードホルダーから取り出してください。
- コードを収納または取り出すときは、無理に引っ張ったり、力を加えないでください。

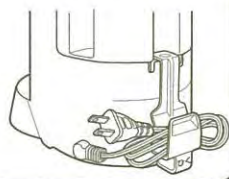

付属品

- 計量スプーン (すりきり一杯で使用)



- ペーパーフィルター (2枚)

ペーパーフィルターがなくなったときは、市販のサイズ(1×2)または(102)をお求めください。

折り方

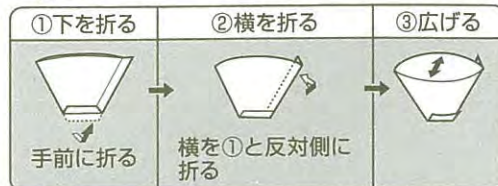

使い方

- 初めてお使いになるとき
- 長期間お使いにならなかったとき

浄水フィルター・ガラス容器・フィルターケースなどを洗い、水だけで1~2回ドリッピングして本体内部を洗浄してください。

- この製品は家庭用です。業務用として使用しないでください。
- この製品はコーヒーを作るためのものです。コーヒーを作ること以外には使わないでください。水以外のもの(牛乳・酒・コーヒー・湯など)を水タンクに入れると故障の原因になります。
- 使いはじめはプラスチックのにおいがすることがありますが、ご使用とともに少なくなります。また、黒い粉が落ちることがありますが、これは浄水用の活性炭で無害ですので使用上差しつかえありません。

1 コーヒー粉を入れ、濃度を設定する

- ①スイングバスケットを開き、フィルターケースにペーパーフィルターを取りつける
- ②コーヒー粉を付属の計量スプーンで上面が平らになるように入れる
- ③濃度調節レバーで濃度を設定する
- ④スイングバスケットを閉じる

濃度調節レバーは左右両端に合わせてください。途中で止めると濃度調節がうまくできないことがあります。

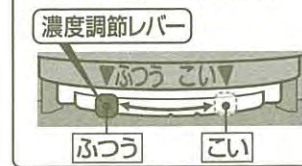

すりきりで!

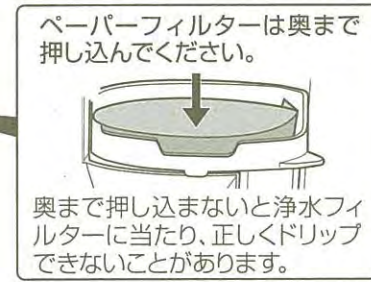
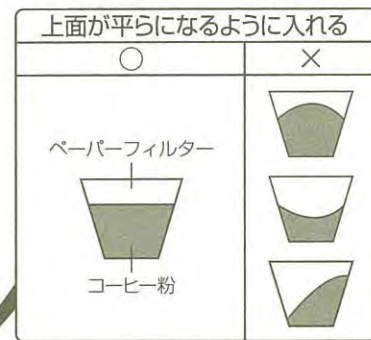
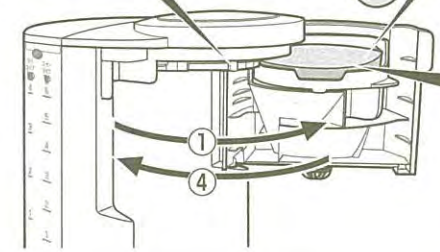

標準使用量

	カップ数	コーヒー粉量 (計量スプーン)
コーヒーカップ	6カップ	6杯(約42g)
	5カップ	5杯(約35g)
	4カップ	4杯(約28g)
	3カップ	3杯(約21g)
	2カップ	2杯(約14g)
	1カップ	1杯(約7g)
マグカップ	4カップ	4杯(約40g)
	3カップ	3杯(約30g)
	2カップ	2杯(約20g)
	1カップ	1杯(約10g)

2 水タンクに水を入れる

- ①水タンクを本体からはずす

●本体を押さえて水タンクをはずしてください。本体が持ち上がり、落下することがあります。(蒸気口には手を触れないでください。)



- ②作るコーヒーの量の水タンク目盛まで水を入れ、水タンクふたを取りつける

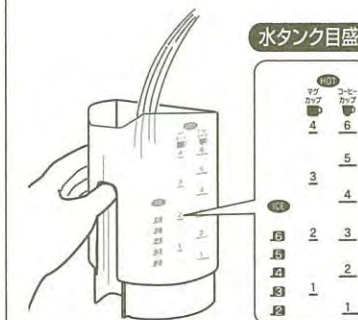

- 水タンク目盛の「HOT コーヒーカップ 6」を超える水を入れしないでください。またドリッピング中は水タンクに水をつぎ足さないでください。ガラス容器からコーヒーがあふれる恐れがあります。
- 水タンクに湯を入れしないでください。故障の原因になります。
- ガラス容器目盛は、水タンクに入れる水量とコーヒーのできる量の目安を示しています。

使い方 っづき

3 水タンク・ガラス容器を本体に取りつける

- ①水タンク穴部を本体凸部に合わせて、根元までしっかりと差し込む
- ②ガラス容器を保温板上に載せる

●ガラス容器は保温板にこすれないように載せてください。

●ガラス容器には必ずガラス容器ふたを取りつけてください。しずくもれ防止弁が開かずフィルターケースからコーヒーがあふれます。

●ガラス容器は、しずくもれ防止弁に無理な力を加えないように静かに載せてください。

●保温板が汚れたり、水分がついたりした状態で使用すると、保温板の塗装がはがれたり、変色する原因になります。

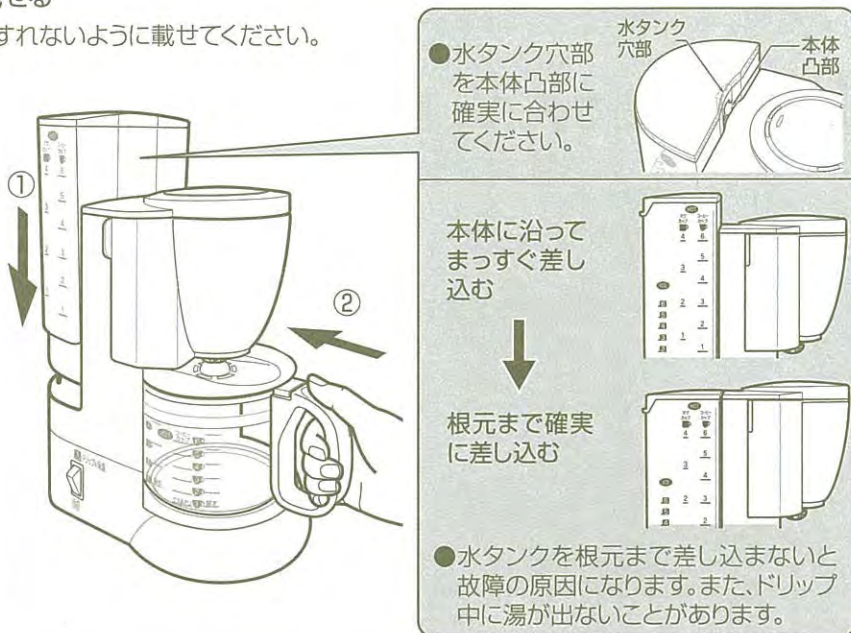

4 差し込みプラグをコンセントに差し込み、スイッチを入れる

スイッチランプが点灯し、ドリップを開始します。

●本体を水にぬれた場所で使用しないでください。感電の原因になります。

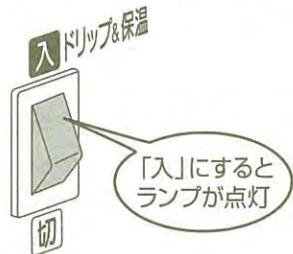

できあがり時間の目安 (水温・室温約20℃の場合)

カップ数	1	2	3	4	5	6
☛ コーヒーカップ	3分	4.5分	5.5分	7分	8.5分	9.5分
☛ マグカップ	4分	5.5分	8分	9.5分	—	—

●できあがり時間は、水量・室温・粉の量などで変わります。

5 ドリップが完了したらスイッチを切り、コーヒーを注ぐ

- ①コーヒーができあがったら、スイッチ「切」にする
- ②ガラス容器を取り出して、コーヒーカップに注ぐ

●ガラス容器は保温板にこすれないように取り出してください。

●本コーヒーメーカーは豆本来の味わいを引き出すため、ドリップのときの湯温を高く設定しています。そのためコーヒー豆に含まれる油分がコーヒー表面に浮くことがあります。コーヒーの味、その他に影響はありません。

極端に傾けるとガラス容器ふたがはずれる恐れがありますのでご注意ください。



6 使用後

必ずスイッチを「切」にしたあと、差し込みプラグを持ってコンセントから抜く

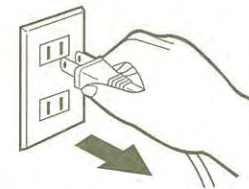

●「切」にするとスイッチランプが消灯します。

■途中でやめるときは…

- ①スイッチを「切」にして、差し込みプラグをコンセントから抜く
 - ②フィルターケースからコーヒーが落ちてこなくなったことを確認し、ガラス容器とフィルターケースを取り出す
 - ③保温板が冷めてから水タンクに残っている水を捨てる
- 水タンクをはずすときに水タンクから水が垂れることがあります。

■保温を続けるときは…

- ①スイッチは「入」にしておく
 - ②ガラス容器にガラス容器ふたをしたまま保温する
- 長時間保温すると香りがぬげ、風味が悪くなります。保温する時間は15分くらいまでにしてください。
- コーヒーの残りが1カップ未満のときは保温しないでください。

■熱いコーヒーをお好みの方は…

- あらかじめコーヒーカップを熱湯などであたためておいてから注いでください。
 - できあがったらガラス容器をそのまま保温板に載せて保温をしてください。
- (ただし、保温する時間は15分くらいまでにしてください。)

■連続してコーヒーを作るときは…

- スイッチを「切」にして、本体を5分以上冷ましてから「使い方」の手順1より行ってください。
- 本体が熱いうちに給水したり、動かしたりしないでください。浄水フィルターから突然蒸気や熱湯が出て、やけどの恐れがあります。

アイスコーヒーの作り方

●準備するもの●

- ◆アイスコーヒー用粉
- ◆氷
- ◆シロップ、生クリームなど



●作り方●

- ①使い方の1~5と同じ手順でコーヒーを作ります。
 - 計量スプーンは「コーヒーカップ用」を使用します。
 - 水量は水タンクまたはガラス容器の「10C」の目盛に合わせます。
- ②グラスに約8分目の氷を入れて、できたてのコーヒーを注ぎ、かき混ぜて冷やします。

ご注意 アイスコーヒーを1カップ分だけ作ることはできません。2~6カップで作ってください。

ミネラルウォーター使用時のお願い

- 硬度200以上のものは使用しないでください。製品内部の水管に湯アカ(ミネラル分)が付着して、ドリップ時間が長くなったり、最後までドリップできなくなる場合があります。
- できるだけ硬度100以下のものを使用してください。
- 使用中にドリップ時間が長く感じられましたら、クエン酸洗浄を行ってください。(→P.10)

お手入れ

差し込みプラグをコンセントから抜き、本体・保温板が冷めてからお手入れしてください。

■各部のはずし方・つけ方

フィルターケース

はずし方

- ①スイングバスケットのとっ手を持って開ける
- ②フィルターケースをははずす

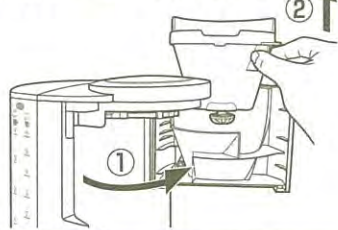

スイングバスケット

- ガラス容器をははずしてから行ってください。

はずし方

- ①スイングバスケットを全開にし、持ち上げて突起(下)を浮かせる
- ②スイングバスケットを矢印の方向にずらしてはずす

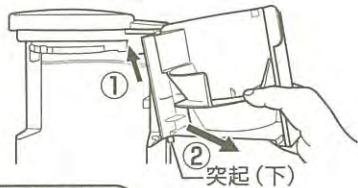

つけ方

- ①突起(上)を本体の穴(上)に差し込む
- ②突起(下)を本体の穴(下)に合わせてはめ込む

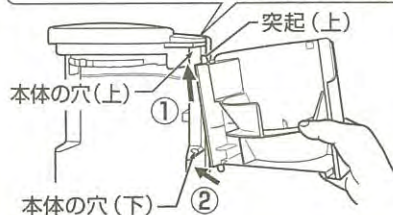

- しずくもれ防止弁は分解しないでください。部品がはずれたときは下記の通りに正しく取りつけてください。

- ①フィルターケースにバネを載せる
- ②しずくもれ防止弁をバネ、フィルターケース穴部に通して入れる
- ③しずくもれ防止弁を押さえた状態で溝部に弁パッキンを取りつける

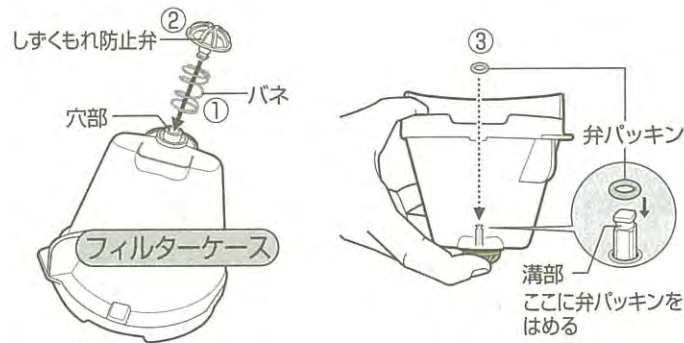

弁パッキンが確実に取り付けられていることを確認してください。歪んだり、はまっていないと水漏れの原因になります。	○ 正しく取りつけた状態	
	× すきまなどから水漏れします。	

コードホルダー

つけ方

- ①コードホルダー上部の穴を本体(水タンク側)の凸部に入れる
- ②コードホルダー下部を矢印の方向に押す

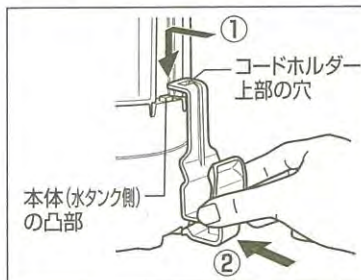

はずし方

- ①コードホルダーの下部を引く
- ②そのまま持ち上げて本体から上部の穴をはずす

- コードホルダーを持って本体を持ち運ばないでください。

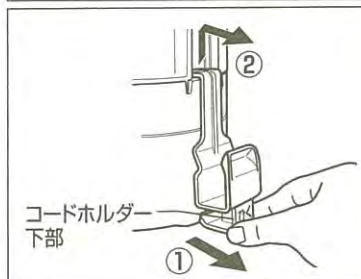

浄水フィルター

- ガラス容器・水タンク・フィルターケース・スイングバスケットをははずしてから行ってください。

はずし方

浄水フィルターを図のように持ち、手前に引き抜く

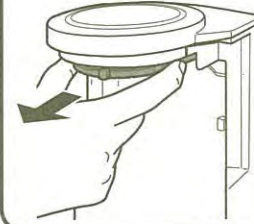

- 本体が十分に冷めてからはずしてください。(やけどの恐れ)
- 本体が倒れないように注意してください。
- 浄水フィルターから水が出る場合があるので注意してください。

つけ方

浄水フィルターを左右2カ所の溝に沿わせて差し込む



奥まで確実に差し込んでください。(水漏れや濃度調節がうまくできない原因になります。)

- ご使用ごとに必ずお手入れしてください。
- 本体・コード・差し込みプラグに直接水をかけたり、丸洗いはしないでください。(感電・故障の原因)
- 熱湯は使用しないでください。(変形や割れの原因)
- 次のものは使用しないでください。
 - ・台所用中性洗剤以外の洗剤・シンナー・ベンジン・漂白剤など(変色・割れ・劣化・腐食の原因)
 - ・みがき粉・ナイロンたわし・ブラシ・金属製のもの・メラミンスポンジ・スポンジのナイロン面・研磨剤入り洗剤など(表面が傷つく原因)
- 化学ぞうきんを使用する場合は、強くふいたり長時間触れさせたりしないでください。(表面が傷ついたり、化学変化を起こす原因)
- 食器洗い乾燥機・食器乾燥器は使用しないでください。(部品変形の原因)

本体 保温板	①薄めた台所用中性洗剤を乾いた柔らかい布に含ませ、固く絞り、汚れをふき取る ②水で絞った柔らかい布でよくふく ③乾いた柔らかい布で水分をふき取る
浄水フィルター	水で流し洗いし、よく乾燥させる ●浄水フィルターが目詰まりしている場合は、交換(有料)してください。水質や使い方により異なりますが、約2年に1回が目安です。(1日1回使用した場合) ●浄水フィルターは分解しないでください。●洗剤は使わないでください。
水タンク 水タンクふた スイングバスケット ガラス容器 ガラス容器ふた コードホルダー	①薄めた台所用中性洗剤で洗う ②水洗いする ③乾いた柔らかい布で水分をよくふき取る ●スイングバスケット・ガラス容器・ガラス容器ふたは、十分に水切りをしてください。ドリップ中やコーヒーを注ぐときに水滴が垂れることがあります。 ●ガラス容器は、落としたり固いものにぶつけないよう注意してください。ガラスが割れてけがの恐れがあります。
フィルターケース	①薄めた台所用中性洗剤を含ませたスポンジなどの柔らかいもので洗う ②水洗いする ③フィルターケースの中に水を入れ、しずくもれ防止弁を2~3回動かし、汚れを洗い流す ④乾いた柔らかい布で水分をよくふき取る ●しずくもれ防止弁にコーヒー粉が詰まると、弁が閉まらずコーヒーが漏れることがありますので毎回洗ってください。 ●十分に水切りをしてください。ドリップ中に水滴が垂れることがあります。 ●しずくもれ防止弁は引っ張るとはずれる恐れがありますので注意してください。
コード・差し込みプラグ	乾いた柔らかい布でふく

お手入れ っづき

湯の出が悪くなったら、クエン酸洗浄を行ってください。

コーヒーマーカーをお使いいただいているうちに水の中に含まれているミネラル分が製品内部の水管などに付着します。これは「湯アカ」といわれているもので、湯アカが付着すると湯の出具合が悪くなり、コーヒーのドリップ量が少なくなったり、浄水フィルターが目詰まりしやすくなります。

- 水質により、湯アカのつき具合はかわります。ミネラル分の多い水質(ミネラルウォーターなど)は、湯アカがつきやすくなります。
- クエン酸洗浄は約3カ月に1回が目安です。湯アカは次の方法で取り除いてください。

クエン酸洗浄のしかた

●洗浄の前に必ず浄水フィルターをはずしてください。

浄水フィルターをつけたままクエン酸洗浄を行うとクエン酸のにおいがついたり、コーヒーの味がかわる原因になります。また、目詰まりにより、クエン酸溶液が漏れ出す原因になります。

●泡立ち、ふきこぼれ防止のため弊社のピカポット(ポット内容器洗浄用クエン酸)をお使いください。(別売品)→下記参照

クエン酸(100%)は食品添加物として使用されており、衛生上無害ですが食べないでください。

- ①ガラス容器にクエン酸小さじ1.5杯(約6g)を入れる
- ②ガラス容器目盛の「コーヒーカップ 給水 6」までぬるま湯を入れ、クエン酸が溶けるまでよくかき混ぜる
- ③クエン酸溶液を水タンクに入れかえ、水タンクふたを取りつける
- ④水タンク・フィルターケース・スイングバスケットを本体に取りつけ、ガラス容器(ガラス容器ふたを取りつけた状態)を保温板に載せてスイッチを入れる(ドリップする)
- ⑤クエン酸溶液が水タンク目盛の「コーヒーカップ 1」まで減ったときにスイッチを切る
- ⑥ドリップされたクエン酸溶液が冷めたら、中に混ざっている湯アカ(白い結晶など)を除いたクエン酸溶液を再度水タンクに入れ、④～⑤を繰り返す
- ⑦保温板が十分冷めてから、ガラス容器と水タンク内にあるクエン酸溶液を捨ててすすぎ、クエン酸のにおいを取るために水だけで数回ドリップする(連続してドリップするときは、スイッチを切った状態で5分以上待つ)

●湯の出が悪い場合は再度クエン酸洗浄をしてください。

部品の交換・購入について

- 損傷した場合は、新しい部品と交換(有料)してください。
- お買い求めの際には製品の型名および部品名をご確認のうえ、お買い上げの販売店でお求めください。(ホームページでのご購入は裏表紙参照)

	部品名	部品番号
部 品	コーヒーマーカー用ガラス容器(ジャグ)	JAGECAJ-XT
	コーヒーマーカー用計量スプーン	717250-01
別売品	コーヒーマーカー用浄水フィルター	EC-F03-J
	ポット内容器洗浄用クエン酸ピカポット(30g×4包入り)	CD-KB03-J

●ガラス容器(ジャグ)には、ガラス容器ふたはついていません。

故障かなと思ったとき

修理を依頼される前に、次の点をお調べください。

こんなときは	お調べいただくこと	直し方
スイッチを「入」にしても通電しない	差し込みプラグがコンセントから抜けていませんか?	差し込みプラグをコンセントに差し込んでください。
湯が出ない 湯が出にくい	水タンクに水が入っていますか?	水タンクに水を入れてください。
	水タンクは確実に取り付けられていますか?	水タンクを確実に取り付けてください。
	水管に水の成分(ミネラル分)が付着して湯が出にくくなる場合があります。	クエン酸洗浄を行ってください。(→P.10)
うまく濃度調節ができない	浄水フィルターは取り付けられていますか? 浄水フィルターは奥まで確実に差し込まれていますか?	浄水フィルターを正しく取り付けてください。(→P.9)
	濃度調節レバーの位置は正しいですか?	濃度調節レバーを正しい位置に合わせてください。(→P.5)

仕様

型 名		EC-AP60E2
電 源		交流100V 50/60Hz
消 費 電 力		650W
容 量		最大使用水量 810mL
方 式		ドリップ式
コードの長さ		1.3m(ゴムコード)
外形寸法(約cm)		幅23×奥行15.5×高さ28
質 量		約1.7kg

- 外形寸法はガラス容器のトッ手・コードホルダーを除いた寸法です。
- 特定地域(高い山・厳寒地など)においては、所定の性能が確保できないことがあります。こうした場所での使用はなるべくお避けください。
- この製品は、日本国内交流100V専用に設計されています。電源電圧や電源周波数の異なる外国では使用できません。また、アフターサービスもできません。
This appliance was designed for use in Japan only where the local voltage supply is AC100V and should not be used in other countries where the voltage and frequency vary.
After-sales service for this appliance is not available outside of Japan.
此产品只针对日本国内专用交流电压100V所设计。由于各国所使用电压或电源频率不同，请勿使用于其它地区。
另亦无法对此提供售后维修服务。
此产品为针对日本国内专用交流电压100V所设计。由于各国所使用电压或电源频率不同，请勿於其他地區使用。
另亦无法對此提供售後維修服務。
본 제품은 일본 국내 교류 100V 전용으로 설계되었기에 전압이나 전원 주파수가 상이한 외국에서는 사용할 수 없습니다.
A/S 또한 불가능합니다。

アフターサービス

1. 保証書の内容のご確認と保管のお願い

必ず「販売店印およびお買い上げ日」をご確認のうえ、お買い上げの販売店から受け取り、内容をよくお読みのうえ、大切に保管してください。

2. 保証期間は、お買い上げ日より1年間

3. 修理を依頼されるとき

「故障かなと思ったとき」(上記)をご確認のあと、直らない場合は使用を中止し、コンセントから差し込みプラグを抜いて、お買い上げの販売店にご連絡ください。

《保証期間中》

製品に保証書を添えて、お買い上げの販売店にご持参ください。保証書の記載内容に基づき修理いたします。

《保証期間を経過しているとき》

修理すれば使用できる製品は、ご要望により有料修理いたします。

4. 補修用性能部品*の保有期間は、製造打ち切り後5年間

*性能部品とは、その製品の機能を維持するために必要な部品です。

5. 修理料金の仕組み

修理料金は、技術料・部品代・出張料などで構成されています。「技術料」は、診断・故障箇所の修理および部品交換・調整・修理完了時の点検などの作業にかかる費用です。

「部品代」は、修理に使用した部品および補助材料代です。「出張料」は、製品のある場所へ技術者を派遣する場合の費用です。

■お客様ご自身での修理・分解や改造は絶対にしないでください。