

圧力IH炊飯ジャー保証書

持込修理

取扱説明書・本体表示などの注意書きに従った使用状態で保証期間内に故障した場合には、無料修理いたします。製品と本書をご持参のうえ、お買い上げの販売店にお申しつけください。製品のある場所での出張修理や製品輸送の場合は、出張料や輸送料などの実費を申し受けます。

型名	NP-NP10E2/NP-NP18E2		修理メモ
※お客様 お名前	☎		
ご住所	〒		
※お買い上げ日 年 月 日	※販売店名・住所		
保証期間 お買い上げ日より 本体1年 なべフッ素加工 3年	☎		

※印欄に記入のない場合は無効となりますので、必ずご確認ください。
なべを交換される場合は右記の部品番号をご連絡ください。[なべ(1.0Lサイズ)B419-6B・なべ(1.8Lサイズ)B420-6B]

- ご転居・ご贈答品などでお買い上げの販売店に修理をご依頼になれない場合は、弊社のお客様ご相談窓口にご連絡ください。
- 保証期間内でも次の場合には有料修理になります。
 - 使用上の誤りや不当な修理・改造による故障および損傷。
 - お買い上げ後の輸送・移動・落下などによる故障および損傷。
 - 火災・地震・水害・落雷・その他の天災地変、公害・塩害・虫害・ガス害(硫化ガスなど)、異常電圧・指定外の使用電源(電圧・周波数)などによる故障および損傷。
 - 一般家庭用以外(たとえば業務用など)に使用された場合の故障および損傷。
 - 車両・船舶などに搭載された場合の故障および損傷。
 - 本書のご提示がない場合。
 - 本書にお買い上げ年月日・お客様名・販売店名の記入のない場合、あるいは字句を書きかえられた場合。
 - 消耗品などの交換。
 - 下記の使用方をした場合のなべ内面フッ素加工のふくれ・はがれなど。
 - 食器洗いのため、スプーンや食器などかたいものを入れたり、洗ったりした場合。
 - なべのお手入れに、たわしやみがき粉などを使った場合。
 - なべの中で酢を使った場合。
 - お買い上げ後の落下や輸送などで生じたへこみ。
 - その他取扱説明書・本体貼付ラベルなどの記載事項にそわない使用方をした場合。
- 本書は日本国内においてのみ有効です。
This warranty is valid only in Japan.
- 本書は盗難・火災などの不可抗力以外で紛失された場合は再発行いたしませんので大切に保管してください。

- お客様にご記入いただいた記載内容は、保証期間内のサービス活動およびその後の安全点検活動のために利用させていただく場合がございますので、ご了承ください。
- この保証書は、本書に明示した期間・条件のもとにおいて無料修理をお約束するものです。したがって、この保証書によって保証書を発行している者(保証責任者)およびそれ以外の事業者に対するお客様の法律上の権利を制限するものではありませんので、保証期間経過後の修理などについてご不明の場合は、お買い上げの販売店または弊社のお客様ご相談窓口にお問い合わせください。

象印マホービン株式会社

〒530-8511 大阪市北区天満1丁目20番5号 ☎(06)6356-2451

圧力炊飯するため PSCマーク・SGマーク取得

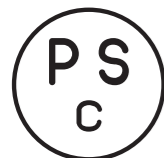

PSCマーク

経済産業省が定めた「消費生活用製品安全法」の家庭用の圧力なべ及び圧力がまの安全基準に適合していることを示します。



SGマーク

製品安全協会が定めたSG基準に合格したことを示し、万一製品の欠陥による人身事故が生じた場合、賠償措置がとられます。

NP-NP.E2型 ©(B)A



圧力IH炊飯ジャー

極め炊き®

型名 NP-NP10E2型 1.0Lサイズ

型名 NP-NP18E2型 1.8Lサイズ

取扱説明書・お料理ノート

- 圧力IH炊飯ジャーは内部が高圧になるため、取り扱いを誤ると危険です。この取扱説明書をお読みにになり、正しくお使いください。



- このたびは、お買い上げいただき、まことにありがとうございます。ご了承ください。
- お読みにになったあとは、大切に保管してください。

保証書つき

もくじ

お使いになるまえに

安全上のご注意	2
玄米のお話	5
おいしく炊いて・おいしく保温	5
各部のなまえと扱い方	6

使い方

ご飯の炊き方	
基本的な炊き方	8
いろいろなご飯を炊く	11
うるつや保温 高め保温	13
あったか再加熱	14
保温見張り番について	14
時刻の合わせ方	15
報知音の種類と切りかえ方	15
タイマー予約炊飯	16
パンの作り方	18

お料理ノート

胚芽精米のご飯 麦混ぜご飯	20
五目ご飯	20
山菜おこわ 赤飯	21
七草がゆ 玄米の炊きこみご飯	22
丸パン	23
ごはん入り丸パン	24
フォカッチャ	25
メロンパン	26

お手入れ

お手入れ	27
部品の交換・購入について	32

困ったときに

故障かなと思ったとき	33
こんな表示をしたとき	36
こんなときは	37
仕様	38
アフターサービス	39
お客様ご相談窓口	39
保証書	裏表紙

安全上のご注意 必ずお守りください

お使いになる人や他の人への危害、財産の損害を未然に防止するため、必ずお守りいただくことを説明しています。

■誤った使い方をしたときに生じる危険や損害の程度を、次の区分で説明しています。

警告 死亡や重傷に結びつく恐れがある内容です。

注意 軽傷または家屋・家財などの損害に結びつく恐れがある内容です。

■お守りいただく内容を、次の区分で説明しています。

禁止 してはいけない「禁止」内容です。

指示 実行しなければならない「指示」内容です。

警告

圧力炊飯を安全にするために 炊飯中に圧力がかかるため取り扱いを誤ると危険です。内容物がふき出して、やけど・けがをすることがあります。

- 取扱説明書・お料理ノートに記載の炊飯・保温・パンメニュー以外の用途に使わない**
- 蒸気経路が詰まり、炊飯中に外ぶたと本体の間から蒸気がもれたり、外ぶたが開く恐れがあります。
- 分量の増えるねりもの(はんぺんなど)や煮豆などの豆類を主に使う料理
 - 急激に泡の出る重そうなどを使う料理
 - のり状になるカレーやシチューのルーなどの料理
 - 多量の油を入れる料理
 - ジャムなどの泡立つ料理
 - 食材をポリ袋などに入れて加熱する料理
 - クッキングシートなどの落としぶたを入れた料理や蒸し物
 - 「七草がゆ」などの青菜入りのおかゆは最初から青菜を入れて炊かない

圧力炊飯中は絶対に外ぶたを開けたり移動させない

圧力炊飯まえに、フックの周囲・フックの受け部・本体と外ぶたの間・内ぶたパッキン・圧力調整装置・安全弁・雑穀フィルター・蒸気口の周囲にご飯粒や米粒などの異物がないことを確認し、外ぶたは「カチッ」と音がするまで確実に閉める

- ご飯粒や米粒などの異物があると外ぶたが完全に閉まらず、炊飯中に外ぶたと本体の間から蒸気がもれたり、外ぶたが開いて内容物がふき出す恐れがあります。また、安全のため炊飯を受けつけないことがあります。
- ご飯粒や米粒などの異物があると外ぶたが開かなくなることがあります。

炊飯の途中で外ぶたを開ける場合は、操作部の圧力表示が消えているのを確認してから、外ぶたを開ける

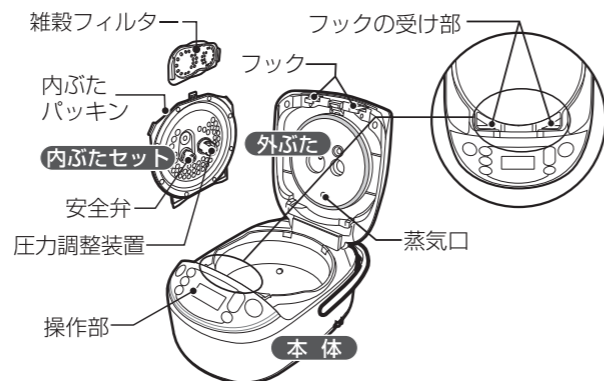

●お買い上げの製品と本書に記載したイラストは異なることがあります。

警告

改造はしない。また、修理技術者以外の方は分解したり修理をしない 火災・感電・けがの原因になります。修理はお買い上げの販売店または弊社のお客様ご相談窓口にご相談ください。

蒸気口に手を触れない やけどをすることがあります。特に乳幼児にはさわらせないようにご注意ください。

ぬれた手で差込みプラグを抜き差ししない 感電・けがをすることがあります。

水につけたり、水をかけたりしない 本体内部にも水を入れない ショート・感電の恐れがあります。

コードや差込みプラグが傷んでいたり、コンセントの差し込みがゆるいときは使用しない 感電・ショート・発火の原因になります。

コードを傷つけない

無理に曲げたり、引っ張ったり、ねじったり、たばねたり、高温部に近づけたり、重いものをのせたり、挟み込んだり、加工したりするとコードが破損し、火災・感電の原因になります。

交流100V以外では使用しない 火災・感電の原因になります。

差込みプラグに蒸気を当てない

コンセントに差した差込みプラグに蒸気を当てるとショート・発火の原因になります。スライド式テーブルでは差込みプラグに蒸気が当たらない位置でお使いください。

吸・排気口やすき間にピンや針金および金属物などの異物を入れない

感電・異常動作してけがをすることがあります。

子供だけで使わせたり幼児の手の届くところで使わない

やけど・感電・けがをすることがあります。

差込みプラグはコンセントの奥までしっかり差し込む 感電・ショート・発煙・発火の原因になります。

定格15A以上のコンセントを単独で使う

他の器具と併用すると分岐コンセント部が異常発熱して発火することがあります。

差込みプラグの刃(プラグの先端)および刃の根元にほこりが付着している場合は、よくふく 火災の原因になります。

異常・故障時には直ちに使用を中止する そのまま使用すると発煙・発火・感電・けがに至る恐れがあります。

- 〈異常・故障例〉
- 差込みプラグ・コードが異常に熱くなる
 - コードに傷がついたり、触れると通電したりしなかったりする
 - 本体が変形したり、異常に熱い
 - 本体から煙が出たり、焦げくさいにおいがする
 - 本体の一部が割れたり、ゆるみやがたつきがある
 - 炊飯中、底部のファンが回っていない など

このような場合は、すぐに差込みプラグを抜いて、販売店に必ず点検・修理を依頼する

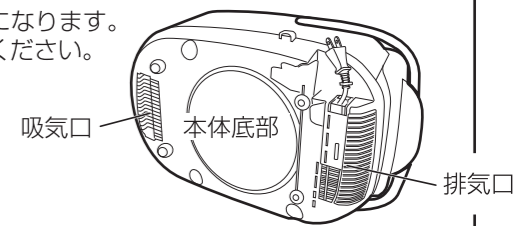
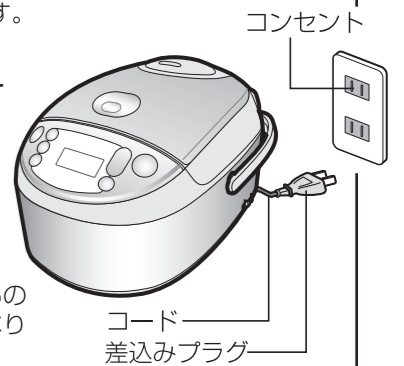

安全上のご注意 つづき

⚠ 注意



使用中や使用直後は、高温部に触れない
また外ぶたを開けるときの蒸気、ご飯をほぐすときには手がなべなどに当たらないように注意する

やけどの原因になります。



特に内ぶたセット、なべなどの金属部

本体を持ち運ぶときは、プッシュボタンに触れない

外ぶたが開いて、けが・やけどをすることがあります。

プッシュボタン



水のかかるところや、火気の近くでは使用しない
感電・漏電・変形の原因になります。

専用なべ以外は使用しない
なべが過熱したり、異常動作の原因になります。

壁や家具の近くで使わない
キッチン用収納棚などで使うときは、中に蒸気がこもらないようにする

蒸気または熱で壁や家具を傷め、変色・変形の原因になります。

不安定な場所や熱に弱い敷物の上では使用しない

火災の原因になります。

本体を持ち運ぶときは、本体が傾かないようにする
内容物によってはこぼれる場合があります。

本製品は蒸気セーブメニューがありますが、全く蒸気が出ないわけではありません

アルミシート・電気カーペットの上で使用しない
アルミ材が発熱し、発煙・発火の原因になります。

荷重強度が不足しているスライド式テーブルでは使わない

スライド式テーブルが破損して炊飯ジャーが落下し、けが・やけどの原因になります。
荷重強度は、1.0Lタイプで15kg以上、1.8Lタイプで20kg以上のものをお使いください。



使用時以外は、差込みプラグをコンセントから抜く

けが・やけど・絶縁劣化による感電・漏電火災の原因になります。



お手入れは冷めてから行う
高温部に触れ、やけどの恐れがあります。

差込みプラグを抜くときは、コードを持たずに必ず先端の差込みプラグを持って引き抜く

感電・ショートして発火することがあります。

コードを巻き取るときは差込みプラグを持って行う
差込みプラグが当たって、けがをすることがあります。

心臓用ペースメーカーなどをお使いの方は、本製品のご使用にあたって医師とよくご相談ください

本製品の動作がペースメーカーに影響を与えることがあります。

お願い

磁気に弱いものを近づけない

テレビ・ラジオ・インターホン・無線機・電話などは、雑音の入る恐れがあります。キャッシュカード・自動改札用定期券・カセットテープなどは、記憶が消える恐れがあります。

本体(特に蒸気口)には、ふきんなどをかけない

本体や外ぶたなどの変形・変色の原因になります。

なべの3分の2(なべに表示しているMAXの線)以上に水を入れて炊飯しない

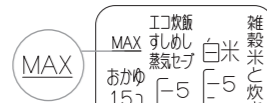

なべに傷をつけたり変形させない

うまく炊けない原因になります。

本体庫内やなべにご飯粒や米粒などの異物がついたまま使用しない

うまく炊けない原因になります。

空だきをしない 故障の原因になります。

水をかけたり水分を含んだものの上に置かない

感電・故障の原因になります。

IHクッキングヒーターの上で使わない

故障の原因になります。

直射日光が当たる所で使わない 変色の恐れがあります。

他の電気機器に蒸気が当たる場所では使用しない
蒸気により、電気機器の火災・故障・変色・変形の原因になります。

吸・排気口をふさぐような場所(紙・布・じゅうたん・ビニール袋・アルミシートなどの上)で使用しない

故障の原因になります。

本体や本体のまわりは、清潔にして使用する

機能・性能を維持するため、本体には吸・排気口を設けてありますが、この穴からほこりや虫が入ると故障の原因になります。また、虫などが入り故障した場合は、有料修理になります。

玄米のお話

●この製品では玄米を炊くことができます。また、玄米を活性化させ栄養価を高める炊き方として「玄米熟成」メニューが選べます。

玄米熟成メニュー

「玄米熟成」メニューを選んで玄米を炊飯すると、まず玄米を活性化させる工程に入り、その後、自動的に通常の玄米炊飯工程に移ります。玄米を活性化させる工程では、なべ内の温度を約40℃で約1時間維持しますので、炊き上がりまでに時間がかかります。→P.12「炊き上がりまでの時間の目安」参照

玄米が活性化することにより栄養素の一つである*ギャバ(ガンマーアミノ酪酸)の量が元の玄米の約1.4倍に増加します。また、通常の玄米炊飯に比べてやわらかく食べやすくなります。

*ギャバとは…ギャバ(ガンマーアミノ酪酸)はアミノ酸の一種で血圧を下げたり、神経を鎮める効果があるといわれています。

おいしく炊いて・おいしく保温

おいしく炊く

●米を正しく計る

必ず付属の計量カップすりきりで計ります。計量米びつや市販のカップ(200mL)では、差が出ます。

●手早く洗う [米を手早く「洗う」ために、水をためるボウルを用意してください。]

- ①すすぐ…最初はたっぷりの水で大きく2~3回かき混ぜ(約10秒以内)、水はすぐに捨てる(2回繰り返す)
- ②洗う…手の指を立て、米を30回(約15秒)かき混ぜるようにして洗い、その後たっぷりの水で大きくかき混ぜ、水はすぐに捨てる
これを1セットとして2~4セット繰り返す
- ③すすぐ…最後にたっぷりの水で手早く2回すすぐ
(①~③を10分以内で行えるようにする)



注意! 湯(35℃以上)で洗米や水加減しないでください。ご飯がうまく炊けない原因になります。

●正しく水加減をする

米の種類	軟質米・胚芽精米	新米	古米・硬質米
水加減	水位目盛りどおり	水位目盛り少なめ	水位目盛り少し多め*

*「水位目盛り少し多め」で炊くときは、ふきこぼれ防止のため、[ややもちもち]メニューで炊いてください。

●アルカリ度の強い水を使わない

アルカリ度の弱い水(pH9以下)を使用してください。
黄変したり、べたついたご飯になります。

●炊き上がったら、すぐにほぐす

熱いうちにご飯をほぐすことで余分な水分が逃げ、ふっくらおいしくなります。
炊き上がり10分以内が目です。そのままにしておくご飯がかたまったり、べたついたり、焦げたりします。

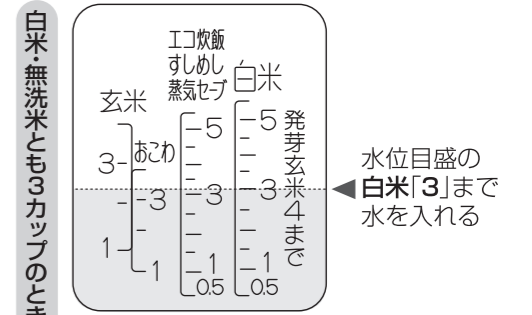

●上の水位目盛りは1.0Lサイズ

おいしく保温

●なべの中でご飯を保存する場合は、必ず保温機能を使う

●差込みプラグを抜いた状態、または、保温を取り消した状態で、保温機能を使わずになべの中でご飯を保存するといやなおい原因になります。

●ご飯の乾燥・べちゃつき・いやなおい・変色を防ぐために、このような保温はしない

- 少量のご飯を長時間保温
- 「うるつや保温」で30時間(「高め保温」では12時間)以上
- 「メニューによって異なります。)
- ご飯のつぎだし
- 冷めたご飯からの保温
- おかゆ、炊きこみ・おこわなどの具や調味料を加えて炊いたご飯
- コロッケ・みそ汁などご飯以外のもの
- しゃもじを入れたまま

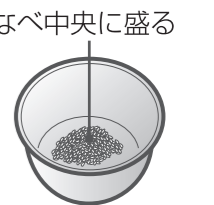

●少量のご飯はなべ中央に盛る

●保温するご飯の量が少なくなった場合は、乾燥したり、べちゃつきやすくなりますので、なべ中央に盛って保温してください。

各部のなまえと扱い方

蒸気口
●炊飯時に蒸気が出て高温になるので注意してください。

蒸気口セット

ハンドル
持ち運びのときに使う

差込みプラグ

コード

押しボタン
外ぶたを開けるときに押す
●圧力式で密閉度を上げて炊くために開くまで少し時間がかかることがあります。
●炊飯時に圧力がかかっているとき、押しボタンを押しても、安全のため、外ぶたは開きませんが故障ではありません。

操作部

吸気口
(本体底部)

排気口
(本体底部)

雑穀フィルター
異物が詰まるのを防ぎます。
●お手入れ後、必ず内ぶたセットに取り付けてください。
→ P.32

フィルターベース

内ぶたセット (表)

内ぶたパッキン

圧力調整装置
炊飯時に圧力の調整を行う
●分解しないでください。
お手入れ方法は
→ P.28

内ぶたセット止め具
内ぶたセットの取りはずし・取りつけのときに使う
●お手入れ後、内ぶたセットを必ず取り付けてください。
→ P.31

ふたセンサー

放熱板

外ぶたパッキン

蒸気口

内ぶたとっ手
(左右2カ所)
内ぶたセットを持ち運ぶときに使う

安全弁
圧力調整装置が目詰まりしたり、故障などの場合に異常な圧力を抜くなどの安全機構
●分解しないでください。
お手入れ方法は
→ P.28

なべ

しゃもじ受け取り付け部 (左右2カ所)

しゃもじ受けのつけ方
●2カ所のツメを本体に強めに押しつけながら
(①)、脚をしゃもじ受け取り付け部の穴に差し込む(②)

しゃもじ受けのはずし方
●しゃもじ受けをひねりながらはずす

しゃもじ受け
取り付け部

ツメ

本体

サイドセンサー (本体内側)

出し方
差込みプラグを持って引く
(赤マーク以上引き出さない)

しまい方
差込みプラグを持って、2~3cm引いて戻すと自動的に巻き込む

付属品

しゃもじ

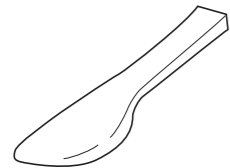

しゃもじ受け



計量カップ



白米用
約180mL(約1合)



無洗米専用
約171mL(約1合)

操作部

- キーは確実に押してください。
- 報知音の変化や、「炊飯/再加熱」キー、「とりけし」キー中央の(●、—)は、目の不自由な方へ配慮したものです。

表示部
(すべてを表していますが、お使いになる中でこのような表示はしません。)
液晶部を布などでこすると黒い線が出る場合がありますが故障ではありません。(静電気による現象でありしばらくすると、もとに戻ります。)

「無洗米」キー
無洗米を炊くときに使う → P.9

「とりけし」キー
操作設定の取り消しや作動中の機能を中止するときに使う

「時刻合わせ」キー
現在時刻や予約時刻を合わせるときに使う → P.15、P.16

「炊飯/再加熱」キー
炊飯/再加熱するときに使う

「予約」キー
食べたい時刻に自動的に炊き上げるタイマー予約炊飯のときに使う → P.16

「メニュー」キー
メニューを選ぶときに使う → P.9

「保温」キー
「うるつや保温」や「高め保温」を選ぶときに使う → P.13

圧力表示
圧力がかかっているときに表示する

「エコ炊飯」 (白米/しゃっきり・ぶつ・もちもち)

「無洗米」
無洗米
白米熟成
白米急速
炊きこみすしめし/おこわおかゆ
玄米 玄米熟成
雑穀米 蒸気セーブ (パン発酵) (パン焼き)

「とりけし」

「保温」
保温 (うるつや/高め)

「時刻合わせ」

「予約1」
予約2

「炊飯/再加熱」

「メニュー」

「保温」

「エコ炊飯」

なべ内面のフッ素被膜を傷めないために

なべ内面のフッ素被膜は傷がつくと、はがれる原因になりますので、ていねいな取り扱いをお願いします。フッ素被膜を傷めないために次のことをお守りください。

〈準備のとき〉

- 米に混じっている異物(石など)を取り除いてから米を洗う
- 泡立て器などで洗米しない
- 金属製のざるをあてて洗米しない
- 炊飯ジャー以外では使わない

〈炊き上がったとき〉

- なべで酢を混ぜない(すしめしなど)
- 金属製のおたまは使わない(おかゆなど)
- たたいたりしない(よそうときなど)

〈お手入れのとき〉

- スプーンや食器類を入れない
- 調味料を使った場合は、すぐに洗う
- スポンジなどの柔らかいもので洗う
- シンナー・ベンジン・みがき粉・研磨材入り洗剤・漂白剤・たわし類(ナイロン・金属製など)・メラミンスポンジ・スポンジのナイロン面などを使わない

お知らせ

なべ内面のフッ素被膜は使用により消耗します。

- 色むらができたり、はがれることがありますが、性能や衛生上の支障はありません。人体への影響(害)はなく、炊飯・保温をするうえで問題なくご使用いただけます。

●フッ素被膜のはがれが気になるときや、なべが変形したときは、購入できます。 → P.32

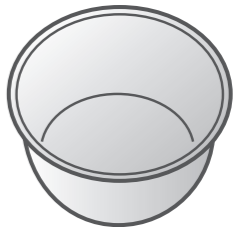

ご飯の炊き方

基本的な炊き方

- 工場出荷時の炊飯メニューは「エコ炊飯」に設定されています。
- 初めてお使いになるときは、なべ・内ぶたセット・蒸気口セット・付属品を洗ってください。 →P.27~P.32

1 炊飯まえに確認する

右図の各部にご飯粒や米粒などの異物が付着しているときはお手入れをしてください。
→P.28

- ご飯粒や米粒などの異物があると外ぶたが完全に閉まらず、炊飯中に外ぶたと本体の間から蒸気がもれたり、外ぶたが開いて内容物がふき出す恐れがあります。また、安全のため炊飯を受けつけないことがあります。

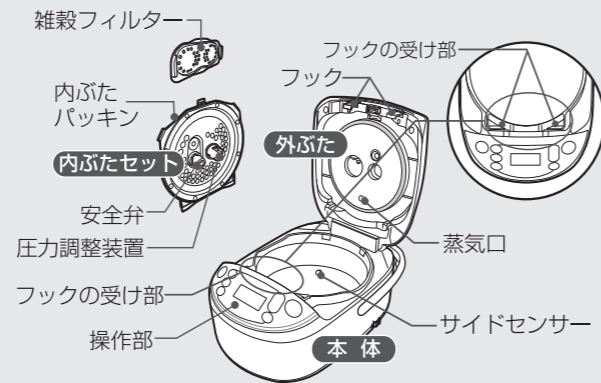

2 付属の計量カップで米を計る

米の計量は、付属の計量カップを用い、すりきりで計ります。



白米・玄米・発芽玄米
→「白米用」の計量カップで
約180mL(約1合)

無洗米を炊く場合

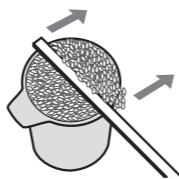

「無洗米専用」の計量カップで
約171mL(約1合)

3 米を洗って、水加減をする

米の洗い方 →P.5「おいしく炊く/手早く洗う」参照

平らな台の上で米に水を加えて、炊きたいメニュー・米のカップ数の目盛に合わせてください。 →P.11
米を平らにならします。

- 水に浸さなくてもすぐに炊けます。浸しておくと、少しやわらかめに炊き上がります。

無洗米を炊く場合

無洗米のひと粒ひと粒が水になじむように、2~3回やさしくかき混ぜてから水加減をする

水位目盛は、白米の場合と同じです。

- 無洗米は、精米製法などにより米の表面にデンプン質が多く残っている場合があります。米のデンプン質で、水が白くにごっていると焦げ・ふきこぼれ・炊き上がりが悪くなる原因になります。白くにごるときは、1~2度水を入れかえてすすぎます。

4 なべを本体に入れて、内ぶたセットと蒸気口セットを取りつけ、外ぶたを閉め、差込みプラグを差し込む

なべ外側・本体内側・内ぶたセット・蒸気口セットの水分や異物をふき取ってください。

- 雑穀フィルターを必ず内ぶたセットに取りつけてください。
- 圧力式の炊飯のためパッキンの密閉度が高く、外ぶたを閉めるときにかたいことがあります。外ぶたは「カチッ」と音がするまでゆっくりと確実に閉めてください。

5 [メニュー] を押して、メニューを選ぶ

キーを押すごとに、表示部の「▲」の位置が「エコ炊飯」→「しゃっきり」→「ややしゃっきり」→「ふつう」→「ややもちもち」→「もちもち」の順に点滅しながら移動します。

- 表示部の中では「ややしゃっきり」と「ややもちもち」は「・」で表しています。

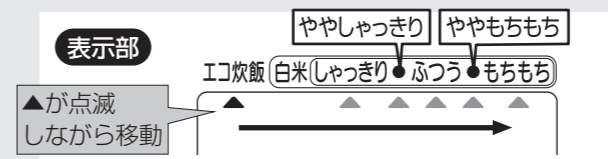

さらに押すごとに、「白米熟成」→「白米急速」→「炊きこみ」→「すしめし/おこわ」→「おかゆ」→「玄米」→「玄米熟成」→「雑穀米」→「蒸気セーブ」→「パン発酵」→「パン焼き」の順に点滅しながら移動します。

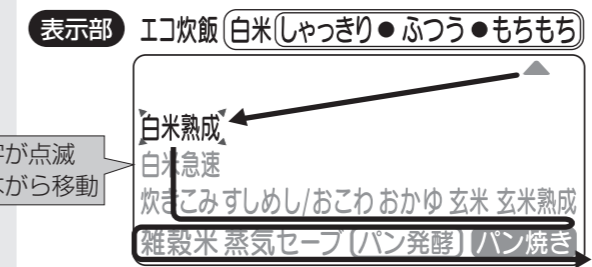

- キーを押し続けると、メニューが連続で進みます。「エコ炊飯」に戻ると止まります。
- 「エコ炊飯」・「白米(しゃっきり・ややしゃっきり・ふつう・ややもちもち・もちもち)」・「白米熟成」・「玄米」・「玄米熟成」・「雑穀米」・「蒸気セーブ」は、一度選んで炊飯すると、次に選び直して炊飯するまで記憶されます。

6 [炊飯再加熱] を押す

炊飯/再加熱ランプが点灯し、炊飯開始のメロディー(ブザー)が鳴ります。表示部に炊き上がりまでの目安時間(分)を表示します。

- ご飯粒や米粒などの異物があると外ぶたが完全に閉まらず、炊飯中に外ぶたと本体の間から蒸気がもれたり、外ぶたが開いて内容物がふき出す恐れがあります。また、安全のため炊飯を受けつけないことがあります。
- 外ぶた閉め忘れ報知音が「ビピッ」×2回鳴ることがありますが、故障ではありません。外ぶたは「カチッ」と音がするまでゆっくりと確実に閉めてください。
- 保温ランプが消えているか確認して「炊飯/再加熱」キーを押してください。保温ランプが点灯していると「再加熱」に入ります。 →P.14
- 炊飯中に現在時刻を知りたいときは「時刻合わせ」キーの▼または▲を押してください。内蔵のリチウム電池が切れて、現在時刻を合わせていないときは、現在時刻は表示されません。
- 炊飯中に現在の保温設定を知りたいときは「保温」キーを押してください。選択中の保温(うつつや保温・高め保温)ランプが点灯します。

無洗米を炊く場合

無洗米選択のしかた

[無洗米] を押し、表示部に [無洗米] が表示されたら選択が完了

[メニュー] を押してメニューを選ぶ



- 無洗米選択中に「玄米」・「玄米熟成」・「パン発酵」・「パン焼き」は選べません。「玄米」・「玄米熟成」・「パン発酵」・「パン焼き」が選択されている状態で「無洗米」キーを押すと、メニューは「エコ炊飯」へ移ります。

無洗米選択の解除

[無洗米] を押し、表示部の [無洗米] が消えたら解除が完了

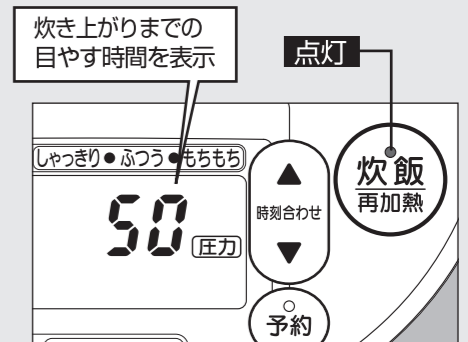
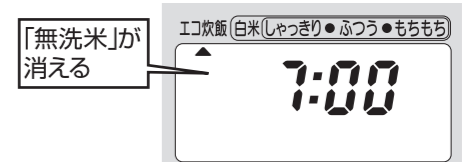

- 炊き上がりまでの残り時間は目安です。実際の炊き上がり時間は室温・水温・電圧・水加減などによりかわります。
- むらしに入ると炊き上がりまでの残り時間を調整します。調整の際、残り時間が一度に進んだり、戻ったりする場合があります。

ご飯の炊き方 っづき

7 炊き上がりのメロディー(ブザー)が鳴り、保温に切りかわったら すぐにご飯をほぐす

蒸気が出ていないことや「圧力」の表示が消えていることを確認してから外ぶたを開けてください。

炊き上がると自動的に保温に移り、うるつや保温ランプまたは高め保温ランプが点灯し、1時間(h)単位で保温経過時間を表示します。

すぐにほぐして余分な水分を逃がすことで、ご飯のかたまり・べたつき・焦げをおさえます。

- ご飯をほぐすときは、やけどに十分注意して行ってください。
- 保温を取り消して、再び保温にすると「0h」の表示に戻ります。
- ご飯ほぐし忘れ報知音が「ピピッ」×2回鳴ることがありますが、故障ではありません。ご飯をほぐして、外ぶたを閉めてください。
- 炊飯終了時の報知音は他の報知音のしかたに切りかえることができます。また、外ぶた閉め忘れ・ご飯ほぐし忘れ報知音はサイレントに切りかえることができます。→P.15

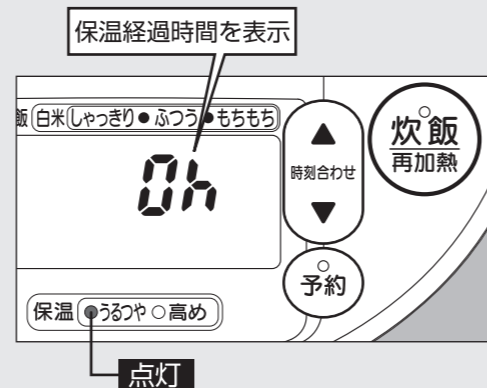

8 使用後は **とりけし** を押し、差込みプラグを抜く

お願い 蒸気が出ていないことや「圧力」の表示が消えていることを確認してから外ぶたを開けてください。

- 炊飯途中で外ぶたを開けたり、炊飯をやめる場合、「とりけし」キーを1秒以上押します。蒸気口から蒸気が勢いよく出ますので注意してください。
- 「圧力」の表示が消えたあとでも、プッシュボタンが重く感じたら無理に外ぶたを開けず、冷ましてから開けてください。内容物がふき出して、やけどの恐れがあります。
- 圧力をかけているメニューでは、圧力がかかり始めてから保温になるまでは、安全のため外ぶたを開けないでください。

お知らせ ●「おかゆ」は記憶メニューではありません。「おかゆ」を炊飯するときは毎回設定してください。「おかゆ」メニュー以外で炊飯するとふきこぼれる恐れがありますので、ご注意ください。

- 炊飯の状態により、炊き上がったご飯の底面がうすく焦げることがあります。
- 米をつつみこんで炊くために、ご飯の中央部がややくぼむことがあります。
- 連続して炊く場合や保温をやめてすぐ炊く場合は50分以上冷ましてください。本体や外ぶたの温度が高いとうまく炊けません。



本体や外ぶたを早く冷めたい場合、下記の方法をお試しください。
 ・なべに冷水を入れ、本体内側を冷やす
 ・外ぶたを開け、内ぶたセットをはずして放熱板を冷ます

いろいろなご飯を炊く

- 無洗米の計量は、「無洗米専用」の計量カップをご使用ください。
- 無洗米をお使いの場合はP.8、P.9「無洗米を炊く場合」参照

メニュー	米	選択メニュー	水位目盛	炊飯容量(カップ数)	アドバイス		
エコ炊飯	白米/無洗米	エコ炊飯	エコ炊飯	1.0L:0.5~5.5 1.8L:1~10	●消費電力をおさえてご飯を炊き上げます。少しかために炊き上がります。		
白米 しゃっきり	白米/無洗米	白米 しゃっきり	白米	1.0L:0.5~5.5	●粘り少なめで、しゃっきりとしたご飯に炊き上げます。		
白米 ややしっとり	白米/無洗米	白米 ややしっとり			●「ふつう」に比べ、やや粘り少なめ、弾力おさえめのご飯に炊き上げます。		
白米 ふつう	白米/無洗米	白米 ふつう			●この製品の標準のもちもち度に炊き上げます。		
白米 ややもちもち	白米/無洗米	白米 ややもちもち			●「ふつう」に比べ、粘り・弾力を引き出して炊き上げます。		
白米 もちもち	白米/無洗米	白米 もちもち			●「ややもちもち」に比べ、より強い粘りや弾力のあるご飯に炊き上げます。		
白米熟成	白米/無洗米	白米熟成			1.8L:1~10	●じっくりと時間をかけて米の旨みを引き出すメニューです。	
白米急速	白米/無洗米	白米急速			●白米を早く炊きたいときに選びます。少しかために炊き上がります。		
炊きこみ	白米/無洗米	炊きこみ			1.0L:0.5~4 1.8L:2~6	●具は米の質量(重さ)の30~50%が適量です。 ●具は小さめに切り、米の上のせて米と混ぜずに炊きます。 ●調味料はだし汁や水などで薄めて米に加え、水加減したあと、なべの底からよく混ぜます。薄めなかったり、よく混ぜないと焦げがきつくなったり、うまく炊けないことがあります。	
すしめし	白米/無洗米	すしめし/おこわ			すしめし	1.0L:0.5~5.5 1.8L:1~10	
おこわ	もち米・白米/無洗米	すしめし/おこわ			おこわ (もち米と白米を混ぜた場合は少し多め)	1.0L:1~4 1.8L:2~6	●具は水加減をしたあと、米の上のにのせます。 ●調味料はだし汁や水などで薄めて米に加え、水加減したあと、なべの底からよく混ぜます。
おかゆ	白米/無洗米	おかゆ	おかゆ	1.0L:0.5~1.5 1.8L:0.5~2.5	●具は米の質量(重さ)の30~50%が適量です。 ●具は小さめに切り、米の上のせて米と混ぜずに炊きます。 ●煮えにくい具は、やや少なめにしてください。 ●青菜類は、あらかじめゆでるなどし、必ず炊き上がってから加えます。 ●玄米・分づき米は炊けません。		
玄米	玄米	玄米	玄米	1.0L:1~4	●白米を混ぜて炊飯するとふきこぼれたり、うまく炊けないことがありますので、おすすめできません。		
玄米熟成	玄米	玄米熟成	玄米	1.8L:2~8	●玄米を活性化させ栄養価を高めるメニューです。→P.5 ●通常の玄米炊飯に比べてやわらかく食べやすくなります。		
雑穀米	雑穀米・白米/無洗米	雑穀米	白米	1.0L:0.5~4 1.8L:2~6	●白米や無洗米に雑穀を混ぜる割合は、炊飯量の10%以下にします。 ●雑穀の種類や配合によってかたさが異なります。		
蒸気セーブ	白米/無洗米	蒸気セーブ	蒸気セーブ	1.0L:0.5~5.5 1.8L:1~10	●蒸気量をおさえるメニューです。少しかために炊き上がります。(蒸気が全く出ないわけではありません。)		

メニューキーに設定されているメニューです。

ご飯の炊き方 つづき

その他 ● 選択メニュー欄にあるメニューで炊飯できます。

その他	米	選択メニュー	水位目盛	炊飯容量(カップ数)	アドバイス
発芽玄米	発芽玄米・白米/無洗米	炊きこみ	白米	1.0L:0.5~4 1.8L:2~8	<ul style="list-style-type: none"> タイマー予約炊飯および30分以上浸しての炊飯はしないでください。 発芽玄米の種類によっては、ふきこぼれたり、うまく炊けないことがあります。 発芽玄米機を使用して作った発芽玄米をお使いになる場合の炊き方は、発芽玄米機を販売しているメーカーに直接問い合わせてください。
分づき米(3分づき)	3分づき米	玄米	玄米(玄米の水位目盛より少し少なめ)	1.0L:1~4 1.8L:2~8	<ul style="list-style-type: none"> 銘柄や精米度によっては、ふきこぼれたり、うまく炊けない場合があります。
分づき米(5分・7分づき)	5分・7分づき米	白米 ややもちもち	白米(白米の水位目盛より少し多め)	1.0L:1~4 1.8L:2~8	<ul style="list-style-type: none"> →水加減をしてください。

エコ炊飯について

ご飯がかたく感じるときは、次のようにするとやわらぎます。

- 炊き上がってほぐしてから、しばらく置く
- あらかじめ米を浸してから炊飯する

1回当たりの炊飯時消費電力量の比較

	1.0L(3カップ)	1.8L(4カップ)
エコ炊飯	132Wh	176Wh
白米 ぶつう	212Wh	272Wh

省エネ法：特定機器「電気ジャー炊飯器」の測定方法による数値

炊き上がりまでの時間の目安・圧力をかけているメニュー

	圧力をかけているメニュー	普通の米		無洗米		
		1.0Lサイズ	1.8Lサイズ	1.0Lサイズ	1.8Lサイズ	
エコ炊飯	●	約57分~1時間3分	約56分~1時間11分	約1時間1分~1時間6分	約59分~1時間11分	
白米	しゃっきり	●	約49分~57分	約50分~59分	約50分~57分	約52分~1時間
	ややしゃっきり	●	約49分~57分	約50分~59分	約50分~57分	約52分~1時間
	ぶつう	●	約51分~57分	約54分~1時間	約52分~58分	約55分~1時間2分
	ややもちもち	●	約56分~58分	約55分~1時間1分	約57分~1時間	約57分~1時間6分
	もちもち	●	約56分~58分	約55分~1時間1分	約57分~1時間	約57分~1時間6分
白米熟成	●	約1時間9分~1時間16分	約1時間18分~1時間24分	約1時間10分~1時間17分	約1時間18分~1時間25分	
白米急速	●	約28分~35分	約31分~46分	約30分~43分	約32分~47分	
炊きこみ	●	約55分~1時間12分	約1時間~1時間4分	約1時間9分~1時間14分	約1時間~1時間4分	
すしめし		約57分~1時間7分	約59分~1時間9分	約57分~1時間7分	約1時間2分~1時間11分	
おこわ		約59分~1時間3分	約1時間2分~1時間5分	約59分~1時間3分	約1時間2分~1時間7分	
おかゆ		約59分~1時間6分	約1時間~1時間11分	約59分~1時間6分	約1時間~1時間11分	
玄米	●	約1時間19分~1時間23分	約1時間4分~1時間20分	—	—	
玄米熟成	●	約2時間12分~2時間24分	約2時間13分~2時間32分	—	—	
雑穀米	●	約58分~1時間	約1時間5分~1時間12分	約59分~1時間2分	約1時間9分~1時間13分	
蒸気セーブ	●	約53分~1時間1分	約56分~1時間2分	約56分~1時間1分	約1時間3分~1時間5分	
発芽玄米*	●	約1時間1分~1時間18分	約1時間2分~1時間9分	約1時間12分~1時間18分	約1時間4分~1時間10分	

- 電圧100V・室温20℃・水温18℃の場合。
- 時間は炊飯をはじめから保温になるまでの時間です。また電圧・室温・季節・水加減などによりかわります。
- 炊きこみは、米に調味料をしっかり含ませおいしく炊き上げるため、炊き上がりまでの時間が長くなります。(予熱の時間が約30分かかります。)
- ※発芽玄米は、「炊きこみ」メニューで炊いてください。

うるつや保温 高め保温

●工場出荷時は「うるつや保温」に設定されています。

保温の種類と保温時間

●下の表に記載されている保温時間は必ず守ってください。炊飯終了後、全メニューが保温になりますが「×」のメニューは保温をしないでください。腐敗やいやなにおいの原因になります。

うるつや保温

＜特長＞ ●最適な温度コントロールで、ご飯の劣化(乾燥・変色・におい)をおさえます。

エコ炊飯・白米(しゃっきり・ややしゃっきり・ぶつう・ややもちもち・もちもち)・白米熟成・白米急速・すしめし・蒸気セーブ	玄米・玄米熟成・雑穀米・発芽玄米・分づき米	炊きこみ・おこわ・おかゆ	ご飯の温度が低いとき
30時間まで	12時間まで	×	×



うるつや保温ランプ

高め保温

＜特長＞ ●少し高めの温度で保温することにより、ご飯のにおいの発生をおさえます。

エコ炊飯・白米(しゃっきり・ややしゃっきり・ぶつう・ややもちもち・もちもち)・白米熟成・白米急速・すしめし・玄米・玄米熟成・雑穀米・蒸気セーブ・発芽玄米・分づき米	炊きこみ・おこわ・おかゆ	ご飯の温度が低いとき
12時間まで	×	×

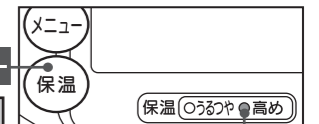

高め保温ランプ

保温選択のしかた

保温中に「保温」キーを押すと「うるつや保温」⇔「高め保温」が切りかえられます。

- 各メニューで表の時間を超えると数字が点滅してお知らせします。お早めにお召し上がりください。「×」のメニューは「0h」から点滅します。
- 「発芽玄米」は「炊きこみ」を選択メニューにしているため、「0h」で点滅します。
- 「5分・7分づき米」は「白米 ややもちもち」を選択メニューにしているため(P.12参照)、「うるつや保温」で保温した場合に、表に記載している12時間では点滅しませんが、「5分・7分づき米」を炊飯した場合は12時間までの保温にしてください。
- 「すしめし/おこわ」メニューは「0h」では点滅しませんが、「おこわ」を炊飯した場合は保温しないでください。



再保温のしかた

●保温を取り消したあと、再度、保温をする場合

「保温」キーを押す

ご飯やなべの温度が低いときは保温経過時間が点滅します。

お知らせ

- お手入れ不足、季節や住環境による室温、外ぶたの開閉、米の種類、洗米方法などにより、雑菌が繁殖しやすくなり、いやなにおいが発生する場合があります。においが気になる場合は、P.28「内側のお手入れ」を行ったあと、「高め保温」をお使いいただくと効果的です。また、P.37「こんなときは」を参考に保温温度を上げていただくと、さらに効果的です。
- 「うるつや保温」と「高め保温」は、一度選ぶと、次に選び直すまで記憶されます。
- 保温中に現在時刻を知りたいときは、「時刻合わせ」キー(▲または▼)を押してください。もう一度「時刻合わせ」キーを押すと、保温経過時間に戻ります。保温経過時間に戻さない場合は、次に炊飯しても保温経過時間を表示しません。また、保温経過時間が点滅すると切りかえできません。
- なべの中でご飯を保存する場合は、必ず保温機能をお使いください。
- 「パン発酵」・「パン焼き」メニューは保温できません。

あったか再加熱 保温見張り番について

保温中(うるつや保温・高め保温)に使用します。

- 保温中のご飯を加熱し、よりあたたかくできます。特にうるつや保温中は少し低めの温度になっていますので、再加熱を利用すると食べごろの温度になります。
- うるつや保温ランプまたは高め保温ランプ点灯中のみ再加熱できます。

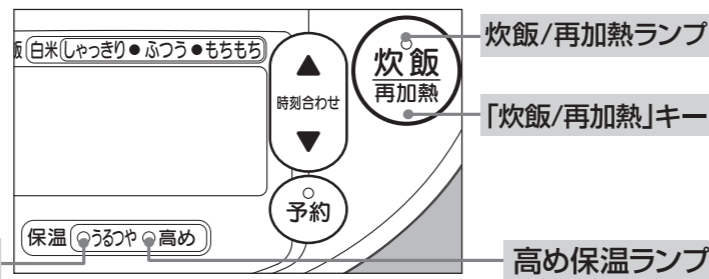

1 保温中のご飯をほぐし、平らにならす

- ご飯がかたくなったり焦げたりすることがありますので必ずほぐしてください。
- 少量のご飯を再加熱するときは、茶わん1杯(約160g)当たり大さじ1の打ち水をしてよくほぐし、なべ中央に盛るとご飯の乾燥がやわらぎます。
- ご飯をほぐすときは、やけどに十分注意して行ってください。

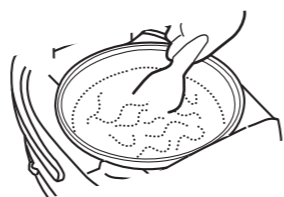

2 「炊飯/再加熱」を押す

再加熱時間の目安 約5分～8分

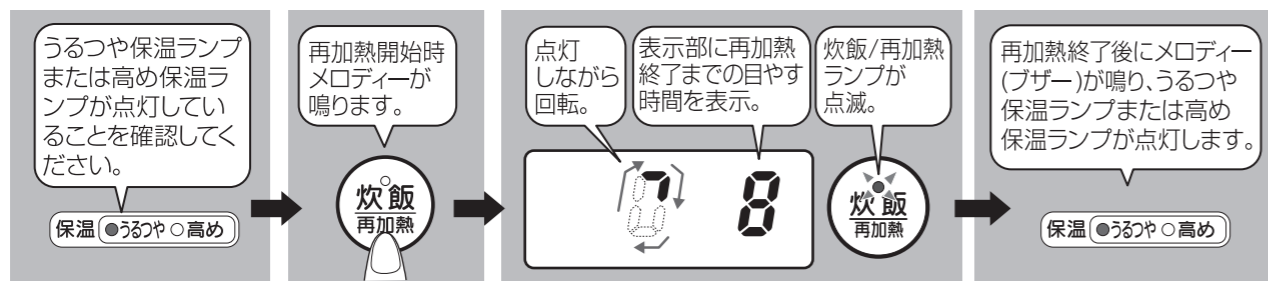

- 保温(うるつや保温・高め保温)ランプが点灯していないときに「炊飯/再加熱」キーを押すと炊飯を行います。必ず、保温(うるつや保温・高め保温)ランプが点灯していることを確認してから、「炊飯/再加熱」キーを押してください。

3 ご飯をほぐす

- 底のご飯が少しかたくなることがありますので、ご飯全体をよくほぐし、平らにします。
- ご飯をほぐすときは、やけどに十分注意して行ってください。

再加熱を中止して取り消し状態にしたいとき	・「とりけし」キーを押す
再加熱を中止して保温に戻したいとき	・「保温」キーを押す
次の場合は再加熱しないでください	<ul style="list-style-type: none"> ・白米以外のとき(お焦げや変色の原因) ・再加熱の繰り返し(お焦げや乾燥の原因) ・ご飯の量が、1.0Lサイズで白米の水位目盛3以上、1.8Lサイズで白米の水位目盛6以上あるとき(十分あたたまらない) ・ご飯が冷たいとき、またはなべの温度が低いとき(お焦げやおいしみの原因、またはご飯がかたくなる原因)

保温見張り番について

保温しているご飯のおいしさを保つため、以下の場合にブザーでお知らせします。

- 炊き上がったあとすぐにご飯をほぐさなかった場合、約10分後、40分後、70分後「ピピッ」×2回ブザーが鳴ります。ご飯の余分な水分を逃がしご飯のべたつきを防ぐため、炊き上がり直後に外ぶたを開けご飯をほぐしてください。
- 保温中外ぶたが開いたままの場合、約5分後「ピピッ」×2回およびその後3分おきに3回ブザーが鳴ります。ご飯の温度が下がりを防ぐため、外ぶたは「カチッ」と音がするまでゆっくりと確実に閉めてください。ただし、このようなお知らせが不要な場合、報知音をサイレントに切りかえることができます。→P.15

時刻の合わせ方 報知音の種類と切りかえ方

時刻の合わせ方

- 時計は24時間表示です。室温などにより多少誤差を生じることがあります。時刻がずれているときは、次の手順で合わせてください。
- 時刻がずれていると、予約した時間に炊き上がりません。
 - 炊飯中・再加熱中・うるつや保温中・高め保温中・タイマー予約炊飯中は時刻合わせできません。

例：現在時刻が15:01で、表示が14:56のとき

- 1 なべを入れ、差込みプラグを差し込む
- 2 「時刻合わせ」キーの ▲ または ▼ を押し、表示を現在時刻に合わせる

時刻表示が点滅する

- ▲ キー：1分単位で進む ●押し続けると10分単位で早送りができます。
- ▼ キー：1分単位で戻る

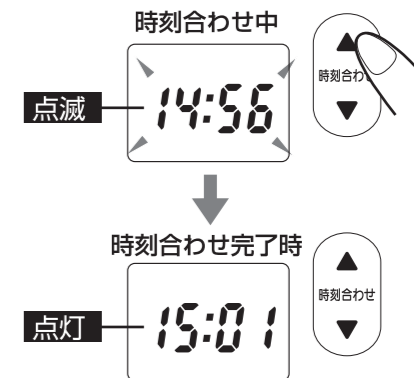

- 3 点滅が点灯に変わると時刻合わせ完了

現在時刻に合わせたあと、3秒たつと点滅が点灯にかわります。

報知音の種類と切りかえ方

●この製品にはお知らせメロディー機能がついています。炊飯開始・タイマー予約操作完了・炊飯終了などをメロディー音で報知する機能です。

報知音を次の中から選ぶことができます。

報知の種類とタイミング	報知の種類と用途			
	メロディー報知 この製品の標準の報知音。 工場出荷時は、この設定になっています。	ブザー報知 メロディー報知をブザー音に変えたいときに。	サイレント報知 報知音を消したいときに。	
炊飯(パン調理)を開始するとき	きらきら星	「ピッ」		
タイマー予約操作が完了したとき	きらきら星	「ピッ」		
炊飯(パン調理)/再加熱が終了したとき	アマリリス	「ピー」×5回	鳴りません	
保温中に外ぶたを開け忘れたとき		「ピピッ」×2回	鳴りません	
ご飯をほぐし忘れたとき		「ピピッ」×2回	鳴りません	

切りかえ方法

- 1 なべを入れ、差込みプラグを差し込む
- 2 「予約」を3秒以上押す
- 3 切りかえたい報知の設定完了音が鳴ったら切りかえ完了

- 再加熱開始時のメロディー音は切りかえることができません。
- 炊飯中・再加熱中・うるつや保温中・高め保温中・タイマー予約炊飯中は切りかえることができません。
- 操作がうまくできないときは再度 1 からやり直してください。

報知の切りかわりと設定完了音

●報知は「予約」キーを3秒以上押すごとに①→②→③と切りかわります。

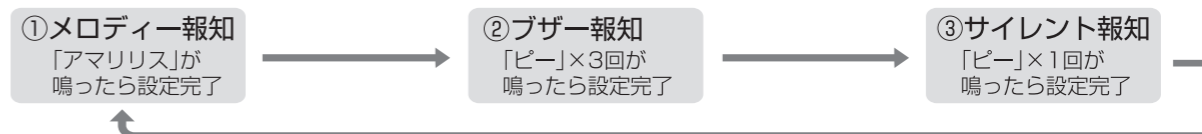

- 一度切りかえると切りかえた報知音は差込みプラグを抜いても記憶されます。

タイマー予約炊飯

●タイマー予約のまえに、現在時刻を合わせてください。→P.15

- 食べたい時刻に自動的にご飯を炊き上げます。2つの予約時刻を「予約1」と「予約2」で記憶します。
- 工場出荷時は「予約1」は6:00、「予約2」は18:00に設定されています。

予約時刻を設定する

1 を押して、メニューを選ぶ

- 「白米急速」・「炊きこみ」・「雑穀米」・「パン発酵」・「パン焼き」のタイマー予約炊飯はできません。
- 「おこわ」のタイマー予約炊飯はしないでください。

2 を押して、「予約1」(または「予約2」)を選ぶ

- 「予約1」に設定されている時刻・炊飯/再加熱ランプが点滅します。
- もう一度押すと「予約2」に設定されている時刻を表示します。

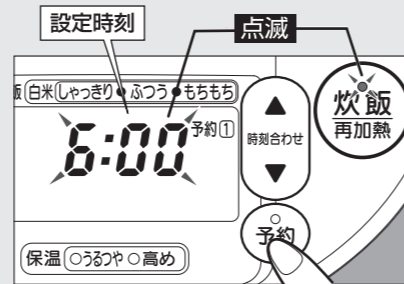

3 または で、炊き上げたい時刻に合わせる

炊き上げたい時刻
(例) 7:30

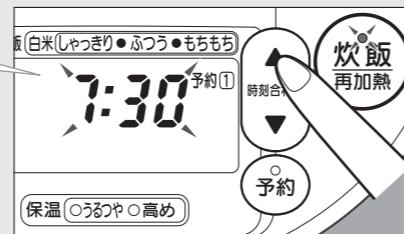

キー: 10分単位で進む キー: 10分単位で戻る

- 押し続けると10分単位で早送りができます。
- 前回と同じ時刻で予約するときは、時刻合わせの必要はありません。

4 を押す

炊飯/再加熱ランプが消灯し、炊き上げたい時刻と予約ランプが点灯、メロディー(ブザー)が鳴ります。

- 「炊飯/再加熱」キーを押さないと、タイマー予約は完了しません。
- 外ぶた閉め忘れ報知音が「ピピッ」×2回鳴ることがありますが、故障ではありません。外ぶたは「カチッ」と音がするまでゆっくりと確実に閉めてください。

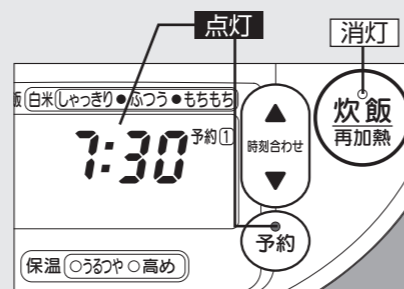

タイマー予約炊飯のおすすめ時間

	普通の米		無洗米	
	1.0Lサイズ	1.8Lサイズ	1.0Lサイズ	1.8Lサイズ
エコ炊飯	1時間10分~13時間まで	1時間20分~13時間まで	1時間20分~13時間まで	1時間25分~13時間まで
白米	しゃっきり	1時間10分~13時間まで	1時間10分~13時間まで	
	ややしゃっきり	1時間10分~13時間まで	1時間10分~13時間まで	
	ふつう	1時間10分~13時間まで	1時間10分~13時間まで	
	ややもちもち	1時間15分~13時間まで	1時間15分~13時間まで	
	もちもち	1時間15分~13時間まで	1時間15分~13時間まで	
白米熟成	1時間35分~13時間まで	1時間35分~13時間まで	1時間40分~13時間まで	
すしめし	1時間20分~13時間まで	1時間20分~13時間まで		
おかゆ	1時間20分~13時間まで	1時間20分~13時間まで		
玄米	1時間35分~13時間まで	-		
玄米熟成	2時間35分~13時間まで	2時間45分~13時間まで	-	
蒸気セーブ	1時間10分~13時間まで	1時間10分~13時間まで	1時間20分~13時間まで	

お知らせ

- 具や調味料を加えた状態でのタイマー予約炊飯はしないでください。具が腐敗したり、調味料が沈殿してうまく炊けないことがあります。
- タイマー予約炊飯を取り消すときは、「とりけし」キーを押してください。
- 予約中に現在時刻を知りたいときは、「時刻合わせ」キー()を押してください。
- 予約中に現在の保温設定を知りたいときは、「保温」キーを押してください。選択中の保温(うるつや保温・高め保温)ランプが点灯します。
- タイマー予約炊飯のときは、少しやわらかめに炊き上がります。
- タイマー予約炊飯のときは、炊き上がりまでの残り時間を表示しません。
- おすすめ時間未滿で設定すると、ブザーが鳴り、すぐに炊飯をはじめます。
- 夏場など室温が高いときは、米の浸しすぎによる腐敗を防ぐため、なるべく13時間以内(無洗米は8時間以内)で設定してください。
- 発芽玄米のタイマー予約炊飯はしないでください。発芽玄米は水分を吸収しやすいため、うまく炊けない場合があります。
- 室温または水温が低いときや電圧・水加減などにより、炊き上がり時刻に炊き上がらない場合があります。

パンの作り方

発酵

生地分量や作り方は「お料理ノート」を参照してください。→P.23~P.26

生地を発酵させる 1次発酵 2次発酵

- 1 生地が表面がなめらかになるように丸め、合わせ目をつまんでしっかりと閉じる
合わせ目を下にしてなべ中央に置き、外ぶたを閉める



- 2 「メニュー」を押して「パン発酵」を選び、「炊飯再加熱」を押す

サイズ	初期表示時間(パン発酵)	設定可能な範囲
1.0Lサイズ	40分	1分~60分
1.8Lサイズ	40分	1分~60分



- 「メニュー」キーを押して「パン発酵」を選ぶと、表示部に調理時間が表示されます。この時間は「パン発酵」メニューの初期表示時間で、「時刻合わせ」キーの(▲)または(▼)を押すことで調理時間の変更をすることができます。
- 炊飯/再加熱ランプが点灯し、調理開始のメロディー(ブザー)が鳴ります。表示部に調理完了までの目やす時間を表示します。
- 調理中に現在時刻を知りたいときは「時刻合わせ」キーの(▲)または(▼)を押してください。内蔵のリチウム電池が切れて、現在時刻を合わせていないときは、現在時刻は表示されません。
- 無洗米選択中に「パン発酵」は選べません。

- 3 発酵終了のメロディー(ブザー)が鳴ったら「とりけし」を押し、発酵の状態を確認する **1次発酵**

- 1次発酵を始めるまえの生地の約2~3倍(丸パンの場合*)の大きさになり、強力粉(分量外)をつけた指を差し込んで、指穴がそのまま残れば1次発酵完了です。指穴が戻る場合は、発酵が不十分なため、手順2からもう一度操作し発酵時間を追加してください。

- 4 1次発酵が完了したら...

生地を手で軽く押さえてガス抜きをし、1~2を再度行って2次発酵をする

- 5 発酵終了のメロディー(ブザー)が鳴ったら「とりけし」を押し、発酵の状態を確認する **2次発酵**

- 2次発酵を始めるまえの生地の約2~3倍(丸パンの場合*)の大きさになっていれば2次発酵完了です。

※ふくらむ大きさはメニューによって変わりますので各レシピを参照してください。

お知らせ

- 生地は発酵後すぐに次の工程へ進んでください。すぐに次の工程へ進まないで、パンの焼き上がりに影響することがあります。
- 調理が終わったあとは必ず「とりけし」キーを押してください。「とりけし」キーを押さないと、生地取り出し忘れの注意を促すためのブザーが30分ごとに鳴ります。
- 炊飯終了直後に使用する場合は、ご飯の保温をやめてすぐに使用する場合は、50分以上冷ましてください。温度が高いとうまく発酵できません。



パンの作り方

焼き

パンを焼く

- 1 発酵完了が確認できたら、外ぶたを閉める

- 2 「メニュー」を押して「パン焼き」を選び、「炊飯再加熱」を押す

サイズ	初期表示時間(パン焼き)	設定可能な範囲
1.0Lサイズ	40分	1分~60分
1.8Lサイズ	50分	1分~60分

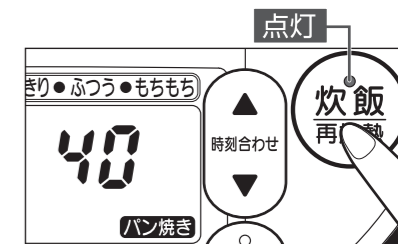
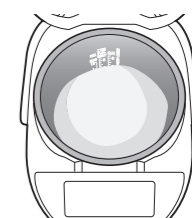

- 「メニュー」キーを押して「パン焼き」を選ぶと、表示部に調理時間が表示されます。この時間は「パン焼き」メニューの初期表示時間で、「時刻合わせ」キーの(▲)または(▼)を押すことで調理時間の変更をすることができます。
- 炊飯/再加熱ランプが点灯し、調理開始のメロディー(ブザー)が鳴ります。表示部に調理完了までの目やす時間を表示します。
- 調理中に現在時刻を知りたいときは「時刻合わせ」キーの(▲)または(▼)を押してください。内蔵のリチウム電池が切れて、現在時刻を合わせていないときは、現在時刻は表示されません。
- 無洗米選択中に「パン焼き」は選べません。

- 1.0Lサイズでパンを焼いたときの表示です。

- 3 焼き終了のメロディー(ブザー)が鳴ったら「とりけし」を押す

- パンの中央に竹ぐしをさして焼き上がりを確認します。
 - 竹ぐしに生地がついてこない場合…焼き上がっています。
 - 竹ぐしに生地がついてくる場合…焼き不足です。手順2からもう一度操作し、焼き時間を追加してください。

- 4 本体からなべを取り出し、なべを傾けて軽く揺らしながら、パンを上向きのまますべらせるように取り出す

- なべ・パンは熱くなっていますので、必ずミトンなどを使用してやけどにご注意ください。

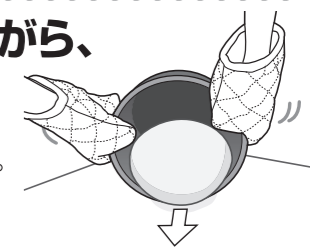

- 5 上面にも焼き色をつけたい場合は、パンを裏返してなべに入れ、さらに10分焼く

- お好みで ●手順2からもう一度操作し、焼き時間を10分に設定してください。

お知らせ

- 焼き上がったパンはすぐになべから取り出し、脚つきアミなどにのせて、室温で冷ましてください。そのままにしておくと、パンがなべにくっついたり、つゆが落ちてべたついたりする原因になります。
- 調理が終わったあとは必ず「とりけし」キーを押してください。「とりけし」キーを押さないと、パン取り出し忘れの注意を促すためのブザーが30分ごとに鳴ります。
- 調理終了後は本体内側が熱くなっていますので、パンの取り出しは十分注意して行ってください。
- パン調理後のにおいが気になる場合は、「においが気になる場合のお手入れ」を参照し、お手入れしてください。→P.27

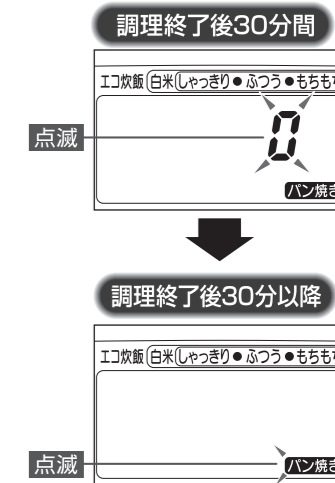

お料理ノート ご飯レシピ

具や調味料を加えて炊くとき

- 具……小さめに切り、米の上に平らにのせて、混ぜないで炊いてください。
 - ・量は、米の質量の30～50%にします。多すぎると、うまく炊けません。
 - ・煮えにくい具は、下ごしらえをします。
- 調味料……だし汁や水などで薄めて米に加え、水加減したあと、なべの底からよく混ぜます。米に直接調味料を加えたり、なべの底からよく混ぜない場合、焦げがきつくなったり、うまく炊けない原因になります。

●エネルギー(kcal)について … 人数・個数に幅がある場合は多いほうの人数・個数で算出しています。

例…4～5人分のときは、「5人分」として1人分のエネルギーを算出

胚芽精米のご飯

319kcal/1人分

メニュー： **ふつう**

材料(4～5人分) 胚芽精米※……………3カップ

- 作り方
- 1 米は洗い、**白米**の水位目盛3まで水を入れます。(胚芽精米は、胚芽が取れないように、優しく手早く洗います。)
 - 2 **(メニュー)**キーを押して**ふつう**を選び、続いて**(炊飯/再加熱)**キーを押します。
 - 3 保温になれば、混ぜてほぐします。

※胚芽精米：胚芽を残してぬか層を取り除いている米。特殊な精米技術で精米したもので、家庭用精米機では精米できません。お米屋さんで購入してください。

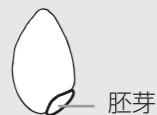

麦混ぜご飯

302kcal/1人分

メニュー： **ややもちもち**

材料(4～5人分) 米……………2²/₅カップ
押し麦……………³/₅カップ

- 作り方
- 1 米と押し麦は合わせて洗い、**白米**の水位目盛3まで水を入れます。(押し麦は軽くて流れやすいため、ざるを用意してそこへ水を流すようにすると押し麦が流れません。)
 - 2 **(メニュー)**キーを押して**ややもちもち**を選び、続いて**(炊飯/再加熱)**キーを押します。
 - 3 保温になれば、混ぜてほぐします。

●押し麦を混ぜる量は、炊飯量の20%までにしてください。押し麦の量が多いとうまく炊けない場合があります。
例) 1カップ炊飯のとき ・米 0.8カップ(4/5カップ)
・押し麦 0.2カップ(1/5カップ)

五目ご飯

381kcal/1人分

メニュー： **炊きこみ**

材料(4～5人分)
米……………3カップ
鶏もも肉……………50g
油あげ……………1/2枚
にんじん……………35g
こんにゃく……………35g
ごぼう……………35g
干しいたけ(もどす)……………2～3枚
A { 薄口しょうゆ・みりん……………各大さじ1/2
塩……………小さじ1/2
だし(の素)……………小さじ1/2
干しいたけのもどし汁・みつば……………適宜



- 作り方
- 1 1cm角に切った鶏もも肉と、一度熱湯に通して(油抜き)小さめのたんざくに切った油あげをAに5分間つけておきます。
 - 2 にんじん・こんにゃくは小さめのたんざくに切り、こんにゃくは熱湯に通してざるにあげておきます。ごぼうはさがきにし、水にさらしてアクを抜き、ざるにあげておきます。干しいたけは細切りにします。
 - 3 干しいたけのもどし汁に1のつけ汁を加え、全体をよく混ぜておきます。
 - 4 米は洗い3を加え、**白米**の水位目盛3まで水をたして、**なべの底からよく混ぜます。**

- 5 1と2の具を4の米の上に平らにのせます。のせた具は米と混ぜないでください。また米や具の量が多いとうまくできません。
- 6 **(メニュー)**キーを押して**炊きこみ**を選び、続いて**(炊飯/再加熱)**キーを押します。
- 7 保温になれば、混ぜてほぐします。
- 8 器に盛り、みつばを添えます。

お料理ノートに記載している計量単位

- 大さじ1= 15mL
- 小さじ1= 5mL
- 米の計量は付属の計量カップで行ってください。
白米・玄米・発芽玄米→「白米用」計量カップ…1カップ=約180mL(約1合)
無洗米→「無洗米専用」計量カップ…1カップ=約171mL(約1合)

山菜おこわ

333kcal/1人分

メニュー： **すしめし/おこわ**

材料(4～5人分)
もち米……………3カップ
山菜水煮(パック入り)……………75g
A { みりん……………大さじ1
塩……………小さじ1



- 作り方
- 1 米は洗い、ざるにあげて30分以上水切りします。
 - 2 1をなべに入れてAを加え、**おこわ**の水位目盛3まで水をたし、**なべの底からよく混ぜます。**その上に水切りした山菜水煮を平らにのせます。のせた具は米と混ぜないでください。また米や具の量が多いとうまくできません。
 - 3 **(メニュー)**キーを押して**すしめし/おこわ**を選び、続いて**(炊飯/再加熱)**キーを押します。
 - 4 保温になれば、混ぜてほぐします。

●もち米にうるち米を混ぜて炊く場合は、水加減を水位目盛より少し多めにしてください。

赤飯

376kcal/1人分

メニュー： **すしめし/おこわ**

あずきはゆでて、あずきと煮汁に分け、常温に冷ましたものをお使いください。
ゆでないで炊くと、あずきの量が増え、圧力調整装置および安全弁が目詰まりするなど、やけどの恐れがあります。
煮汁は水加減の際に、水の代わりに加えてください。

材料(4～5人分)
もち米……………3カップ
あずき……………50g
ごま塩……………適宜



- 作り方
- 1 米は洗い、ざるにあげて30分以上水切りします。
 - 2 あずきは洗って別のなべに入れ、2カップの水を入れ、火にかけて約2分間沸とうさせ、ゆでこぼします。再び3カップの水を入れ、豆の腹が割れずに指で押すとつぶれる程度まで、約20分ぐらいゆでて、あずきと煮汁を分けます。
 - 3 1をなべに入れ、2の煮汁を加えて **おこわ**の水位目盛3まで水をたして**なべの底からよく混ぜ、2のあずきを米の上に平らにのせます。**
 - 4 **(メニュー)**キーを押して**すしめし/おこわ**を選び、続いて**(炊飯/再加熱)**キーを押します。

5 保温になれば、混ぜてほぐします。器に盛り、お好みでごま塩をふりかけてください。
●もち米にうるち米を混ぜて炊く場合は、水加減を水位目盛より少し多めにしてください。

お料理ノート ご飯レシピ

七草がゆ

110kcal/1人分

メニュー: **おかゆ**

- ①おかゆを炊く場合は、必ず**「おかゆ」**メニューを選ぶ
 ②「七草がゆ」などの青菜を入れるおかゆを作る場合は、青菜はあらかじめゆでておき、おかゆが炊き上がってから加える
 以上のことを守らないと、ふきこぼれや圧力調整装置および安全弁の目詰まりの原因になり危険です。

材料(4~5人分)

米……………1カップ
 青菜類(春の七草*、なければその他の野菜類)……………75g
 塩……………少々

作り方

- 青菜類は洗って熱湯でゆで、水にとって冷まし、水けを絞って小口切りしておきます。
- 米は洗い、**「おかゆ」**の水位目盛りまで水を入れます。
- 「メニュー」** キーを押して**「おかゆ」**を選び、続いて**「炊飯/再加熱」** キーを押します。
- 保温になれば外ぶたを開け、1と塩を加えて軽く混ぜます。または、器に盛り、1を上のにせます。



*春の七草: セリ・ナズナ・ゴギョウ・ハコベラ・ホトケンザ・スズナ(カブ)・スズシロ(ダイコン)の7種

玄米の炊きこみご飯

388kcal/1人分

メニュー: **玄米**

材料(4~5人分)

玄米……………3カップ
 鶏もも肉……………80g
 油あげ……………1枚
 にんじん・こんにゃく・ごぼう……………各35g
 A { 薄口しょうゆ……………大さじ3
 みりん……………大さじ1/2

作り方

- 鶏もも肉は1cm角に切り、油あげは一度熱湯に通して(油抜き)小さめのたんざくに切ります。
- にんじん・こんにゃくはたんざくに切り、こんにゃくは熱湯に通してざるにあげておきます。ごぼうはささがきにして水にさらしてアクを抜き、ざるにあげておきます。
- 米は洗いAを加え、**「玄米」**の水位目盛り3まで水をたして、**「なべの底からよく混ぜます」**。
- 1と2の具を3の米の上に平らにのせます。のせた具は米と混ぜないでください。また米や具の量が多いとうまくできません。
- 「メニュー」** キーを押して**「玄米」**を選び、続いて**「炊飯/再加熱」** キーを押します。
- 保温になれば、混ぜてほぐします。



- 玄米は、もみ殻などを取り除く程度に洗ってください。
- 具を加えて炊く場合は、1.0Lサイズでは1~4カップの間で、1.8Lサイズでは2~6カップの間で炊いてください。

お料理ノート パンレシピ

●パン掲載の分量は、作れる最大量です。これ以上の分量ではできあがり不十分になったり、内ぶたセットに生地がつく場合があります。

丸パン

1/8切れ分

1.0Lサイズ:120kcal

1.8Lサイズ:180kcal

メニュー: **パン発酵**

パン焼き

材料

	1.0Lサイズ	1.8Lサイズ
強力粉……………	200g	300g
牛乳(約30℃)……	130mL	200mL
砂糖……………	15g(大さじ1/2)	21g(大さじ2/3)
塩……………	2g(小さじ1/2)	3g(小さじ1/2)
バター(無塩)……	10g	15g
ドライイースト……	2g(小さじ1/2)	3g(小さじ1)

- バターは室温に戻しておきます。
- パンの高さや形は、季節、湿度、材料の質・温度に影響を受けます。

作り方

- ボウルに材料を入れて、木じゃくしで混ぜ合わせます。



- 生地がまとまってきたら、手でよくこねます。目安は約15分~18分です。

- 表面がなめらかになり、生地が透けて、指が見えるくらいに薄くのばせるようになればこね上がりです。
- 生地がまとまりにくい場合は、強力粉(分量外)を少量ふってください。



- 生地の表面がなめらかになるように丸め、合わせ目をつまんでしっかりと閉じ、合わせ目を下にしてなべの中央に置きます。

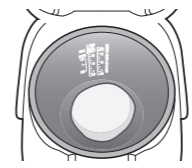

1次発酵

- 「メニュー」** キーを押して**「パン発酵」**を選び、続いて**「炊飯/再加熱」** キーを押します。(設定時間は40分です。)

- 発酵終了のメロディー(ブザー)が鳴ったら**「とりけし」** キーを押し、発酵の状態を確認します。

- 3の生地が約2~3倍の大きさになり、強力粉(分量外)をつけた指を差し込んで、指穴がそのまま残れば1次発酵完了です。

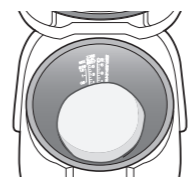

- 指穴が戻る場合は、発酵が不十分のため、発酵時間を追加してください。

- 生地を手で軽く押さえてガス抜きをします。

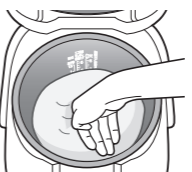

- 生地の表面がなめらかになるように丸め、合わせ目をつまんでしっかりと閉じ、合わせ目を下にしてなべの中央に置きます。

2次発酵

- 「メニュー」** キーを押して**「パン発酵」**を選び、続いて**「炊飯/再加熱」** キーを押します。(設定時間は40分です。)

- 発酵終了のメロディー(ブザー)が鳴ったら**「とりけし」** キーを押し、発酵の状態を確認します。

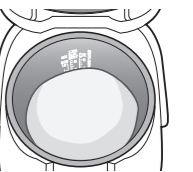

- 7の生地が約2~3倍の大きさになっていれば2次発酵完了です。

- 「メニュー」** キーを押して**「パン焼き」**を選び、続いて**「炊飯/再加熱」** キーを押します。(設定時間は1.0Lサイズ:40分、1.8Lサイズ:50分です。)

- 焼き終了のメロディー(ブザー)が鳴ったら**「とりけし」** キーを押し、パンの中央に竹ぐしをさして焼き上がりを確認します。

- 竹ぐしに生地がついてこない場合…焼き上がっています。
- 竹ぐしに生地がついてくる場合…焼き不足です。焼き時間を追加してください。

- 焼き上がったパンは、すぐになべから取り出し、脚つきアミなどにのせて、あら熱を取ります。取り出す時はなべの側面をすべらせるようにし、パンを上向きに取り出してください。

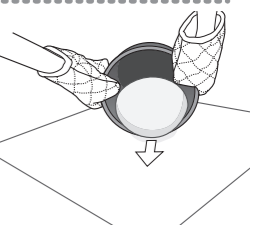

- 熱いので必ずミトンなどを使用し、やけどにご注意ください。

- お好みで上面に焼き色をつけたい場合は、パンを裏返して入れます。

- 「メニュー」** キーを押して**「パン焼き」**を選び、続いて**「炊飯/再加熱」** キーを押します。(設定時間は10分です。)

- 熱いので必ずミトンなどを使用し、やけどにご注意ください。
- あら熱が取れたらラップなどをして保存し、お早めにお召し上がりください。

お料理ノート パンレシピ

ごはん入り丸パン 1/8切れ分 1.0Lサイズ:114kcal 1.8Lサイズ:169kcal メニュー: **パン発酵** ▶ **パン焼き**

材料	1.0Lサイズ	1.8Lサイズ
強力粉	170g	250g
ごはん	100g	150g
湯(約80℃)	75mL	110mL
砂糖	10g(小さじ3 ¹ / ₂)	15g(大さじ1 ¹ / ₂)
塩	3g(小さじ ¹ / ₂)	4g(小さじ ² / ₃)
バター(無塩)	10g	15g
ドライイースト	2g(小さじ ² / ₃)	3g(小さじ1)

- バターは室温に戻しておきます。
- 冷やごはんまたは冷凍したごはんを使用するときは、ラップをして、食べる時の温かさまで電子レンジで温めてください。
- 一日以上保温したごはん、解凍後一日以上たったごはんは使用しないでください。
- パンの高さや形は、季節、湿度、材料の質・温度に影響を受けます。

作り方

1 耐熱容器にご飯と湯を入れ、軽くほぐしてからラップをかけて10分浸します。

2 スプーンの背で器にすりつけるようにして、ごはん粒を軽くつぶしながら、人肌の温かさにします。

3 2と全ての材料をボウルに入れて、木じゃくしでごはんを粉をまぶすようによく混ぜます。

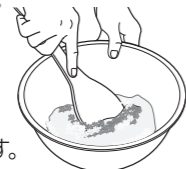

4 パラパラの生地を手でひとつひとつにまとめます。

5 4をボウルから出し、手でよくこねます。目安は約15分~18分です。

- 表面がなめらかになり、生地が透けて、指が見えるくらいに薄くのばせるようになればこね上がりです。
- 生地がまとまりにくい場合は、強力粉(分量外)を少量ふってください。



6 生地の表面がなめらかになるように丸め、合わせ目をつまんでしっかりと閉じ、合わせ目を下にしてなべの中央に置きます。

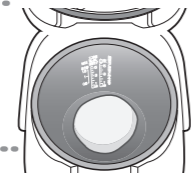

7 1次発酵

メニュー キーを押して **パン発酵** を選び、続いて炊飯/再加熱 キーを押します。(設定時間は40分です。)

8 発酵終了のメロディー(ブザー)が鳴ったら **とりけし** キーを押し、発酵の状態を確認します。

6の生地が約2~2.5倍の大きになり、強力粉(分量外)をつけた指を差し込んで、指穴がそのまま残れば1次発酵完了です。

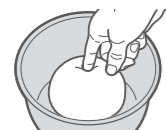
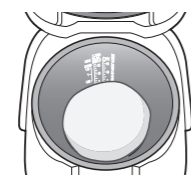

- 指穴が戻る場合は、発酵が不十分のため、発酵時間を追加してください。



9 生地を手で軽く押さえてガス抜きをします。



10 生地の表面がなめらかになるように丸め、合わせ目をつまんでしっかりと閉じ、合わせ目を下にしてなべの中央に置きます。

11 2次発酵

メニュー キーを押して **パン発酵** を選び、続いて炊飯/再加熱 キーを押します。(設定時間は40分です。)

12 発酵終了のメロディー(ブザー)が鳴ったら **とりけし** キーを押し、発酵の状態を確認します。

10の生地が約2~2.5倍の大きになっていれば2次発酵完了です。

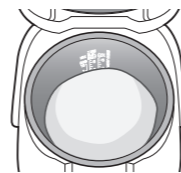

13 メニュー キーを押して **パン焼き** を選び、続いて炊飯/再加熱 キーを押します。

(設定時間は1.0Lサイズ:50分、1.8Lサイズ:60分です。)

14 焼き終了のメロディー(ブザー)が鳴ったら **とりけし** キーを押し、パンの中央に竹ぐしをさして焼き上がりを確認します。

- 竹ぐしに生地がついてこない場合…焼き上がっています。
- 竹ぐしに生地がついてくる場合…焼き不足です。焼き時間を追加してください。

15 焼き上がったパンは、すぐになべから取り出し、脚つきアミなどにのせてあら熱を取ります。取り出す時はなべの側面をすべらせるようにし、パンを上向きに取り出してください。

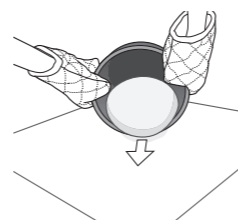

- 熱いので必ずミトンなどを使用し、やけどにご注意ください。

16 お好みで上面に焼き色をつけたい場合は、パンを裏返して入れます。

メニュー キーを押して **パン焼き** を選び、続いて炊飯/再加熱 キーを押します。(設定時間は10分です。)

- 熱いので必ずミトンなどを使用し、やけどにご注意ください。
- あら熱が取れたらラップなどをして保存し、お早めにお召し上がりください。

フォカッチャ 1/8切れ分 61kcal

メニュー: **パン発酵** ▶ **パン焼き**

材料 1.0Lサイズ/1.8Lサイズ共通

強力粉	110g
水(約30℃)	70mL
砂糖	4.5g(大さじ ¹ / ₂)
塩	1.5g(小さじ ¹ / ₄)
ドライイースト	2g(小さじ ² / ₃)
オリーブ油	4g(小さじ1)
オリーブ油(仕上げ用)	適宜

- パンの高さや形は、季節、湿度、材料の質・温度に影響を受けます。

作り方

1 ボウルに材料を入れて、木じゃくしで混ぜ合わせます。

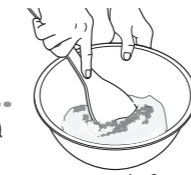

2 生地がまとまってきたら、手でよくこねます。目安は約12分~15分です。

- 表面がなめらかになり、生地が透けて、指が見えるくらいに薄くのばせるようになればこね上がりです。
- 生地がまとまりにくい場合は、強力粉(分量外)を少量ふってください。



3 生地の表面がなめらかになるように丸め、合わせ目をつまんでしっかりと閉じ、合わせ目を下にしてなべの中央に置きます。



4 1次発酵

メニュー キーを押して **パン発酵** を選び、続いて炊飯/再加熱 キーを押します。(設定時間は20分です。)

5 発酵終了のメロディー(ブザー)が鳴ったら **とりけし** キーを押し、発酵の状態を確認します。

3の生地が約2~2.5倍の大きになり、強力粉(分量外)をつけた指を差し込んで、指穴がそのまま残れば1次発酵完了です。

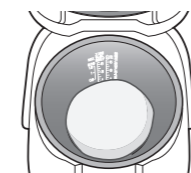

- 指穴が戻る場合は、発酵が不十分のため、発酵時間を追加してください。

6 生地を手で軽く押さえてガス抜きをします。



7 生地の表面がなめらかになるように丸め、合わせ目をつまんでしっかりと閉じます。合わせ目を下にして台に置き、めん棒で直径約16cmにのばします。

- めん棒に生地がつきやすい場合は、強力粉(分量外)をふってください。



8 なべを本体から取り出し、7をなべの底に置き、水でぬらして固く絞ったふきんをかけて、約10分休ませます。

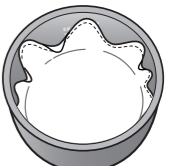

9 8のふきんを取り、生地の表面に指でくぼみをつけます。

- くぼみをつけすぎると、焼き上がりの厚みが薄くなる可能性があります。

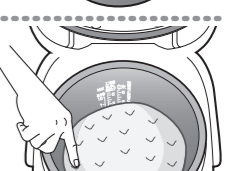

10 メニュー キーを押して **パン焼き** を選び、続いて炊飯/再加熱 キーを押します。(設定時間は45分です。)

11 焼き終了のメロディー(ブザー)が鳴ったら **とりけし** キーを押します。

フォカッチャの上面にオリーブ油(仕上げ用)を塗ったあと、裏返して入れます。

- 裏返してなべに入れなおすときは、熱いのでやけどにご注意ください。

12 メニュー キーを押して **パン焼き** を選び、続いて炊飯/再加熱 キーを押します。(設定時間は25分です。)

13 焼き終了のメロディー(ブザー)が鳴ったら **とりけし** キーを押し、パンの中央に竹ぐしをさして焼き上がりを確認します。

- 竹ぐしに生地がついてこない場合…焼き上がっています。
- 竹ぐしに生地がついてくる場合…焼き不足です。焼き時間を追加してください。

14 焼き上がったパンは、すぐになべから取り出し、脚つきアミなどにのせてあら熱を取ります。

- 熱いので必ずミトンなどを使用し、やけどにご注意ください。
- あら熱が取れたらラップなどをして保存し、お早めにお召し上がりください。

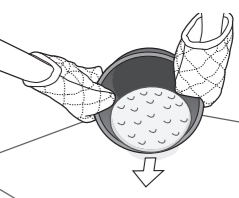

お料理ノート パンレシピ

メロンパン 1/8切れ分 182kcal

メニュー: **パン発酵** ▶ **パン焼き**

材料 1.0Lサイズ/1.8Lサイズ共通

パン生地
強力粉 …… 110g
牛乳(約30℃) …… 35mL(大さじ2½)
卵 …… 25g (M寸½個)
砂糖 …… 9g (大さじ1)
塩 …… 1.5g (小さじ¼)
バター(無塩) …… 20g
ドライイースト …… 1g (小さじ½)

クッキー生地
薄力粉 …… 100g
バター(無塩) …… 40g
砂糖 …… 30g(大さじ3⅓)
卵 …… 25g(M寸½個)
A「バニラエッセンス」少々
グラニュー糖 …… 適宜

- バター、卵はそれぞれ室温に戻しておきます。
- 卵はときほぐし、パン生地用とクッキー生地用に分けておきます。クッキー生地用にはバニラエッセンスを入れ、Aにします。
- 薄力粉はふるっておきます。
- パンの高さや形は、季節、湿度、材料の質・温度に影響を受けます。

作り方

クッキー生地

- ボウルにバターを入れ、泡立て器でなめらかなクリーム状に練り、砂糖を加えて白っぽくなるまで混ぜます。
- 1にAを少しずつ加えてよく混ぜます。
- 薄力粉を3回くらいに分けて加え、練らないようにサクリと混ぜます。
- 粉っぽさがなくなったら丸めてラップに包み、冷蔵庫で20分以上休ませます。

パン生地

- ボウルに材料を入れて、木じゃくしで混ぜ合わせます。
- 生地がまとまってきたら、手でよくこねます。目安は約12分～15分です。
 - 表面がなめらかになり、生地が透けて、指が見えるくらいに薄くのばせるようになればこね上がりです。
 - 生地がまとまりにくい場合は、強力粉(分量外)を少量ふってください。
- 生地の表面がなめらかになるように丸め、合わせ目をつまんでしっかりと閉じ、合わせ目を下にしてなべの中央に置きます。

1次発酵

メニュー キーを押して **パン発酵** を選び、続いて **炊飯/再加熱** キーを押します。(設定時間は45分です。)

- 発酵終了のメロディー(ブザー)が鳴ったら **とりけし** キーを押して、発酵の状態を確認します。

3の生地が約2倍の大きさになり、強力粉(分量外)をつけた指を差し込んで、指穴がそのまま残れば1次発酵完了です。

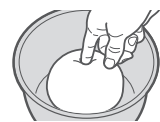

●指穴が戻る場合は、発酵が不十分なため、発酵時間を追加してください。



- 生地を手で軽く押さえてガス抜きをします。
- 生地の表面がなめらかになるように丸め、合わせ目をつまんでしっかりと閉じ、合わせ目を下にしてなべの中央に置きます。

- ラップを敷いた上にクッキー生地をのせ、めん棒で約16cmにのばします。
 - めん棒に生地がつきやすい場合は、薄力粉(分量外)をふってください。

- 7で丸めたパン生地の上に8のクッキー生地をすっぽりとかぶせ、丸く整えます。(右図参照) 上面につまようじで格子模様をつけます。
 - 格子模様を深く入れすぎると、クッキー生地が割れてしまうことがあります。

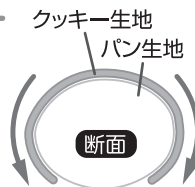

2次発酵

メニュー キーを押して **パン発酵** を選び、続いて **炊飯/再加熱** キーを押します。(設定時間は35分です。)

- 発酵終了のメロディー(ブザー)が鳴ったら **とりけし** キーを押して、発酵の状態を確認します。9の生地が約1.5倍の大きさになっていれば2次発酵完了です。

- グラニュー糖を上につりかけます。
 - 甘めがお好みの方は、しっかり振りかけてください。

- メニュー** キーを押して **パン焼き** を選び、続いて **炊飯/再加熱** キーを押します。(設定時間は1.0Lサイズ:50分、1.8Lサイズ:60分です。)

- 焼き終了のメロディー(ブザー)が鳴ったら **とりけし** キーを押して、パンの中央に竹ぐしをさして焼き上がりを確認します。
 - 竹ぐしに生地がついてこない場合…焼き上がっています。
 - 竹ぐしに生地がついてくる場合…焼き不足です。焼き時間を追加してください。

- 焼き上がったパンはすぐになべから取り出し、脚つきアミなどにのせてあら熱を取ります。取り出す時はなべの側面をすべらせるようにし、パンを上向きに取り出してください。裏返すとクッキー生地がつぶれることがあります。

- 熱いので必ずミトンなどを使用し、やけどにご注意ください。
- あら熱が取れたらラップなどをして保存し、お早めにお召し上がりください。

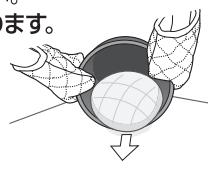

お手入れ

●炊飯・保温のあと、毎回お手入れしてください。

- 必ず差込みプラグを抜き、本体・なべが冷めてから行ってください。
- シンナー・ベンジン・みがき粉・研磨材入り洗剤・漂白剤・たわし類(ナイロン・金属製など)・メラミンスポンジ・スポンジのナイロン面などを使わないでください。(表面に傷がついたり、変色・割れ・劣化・腐食の原因になります。)
- 食器洗い乾燥機・食器乾燥器を使用しないでください。(傷・変形・変色の原因になります。)
- お手入れ後は、内ぶたセット・蒸気口セット・しゃもじ受けを正しく取りつけてください。

外側のお手入れ

外側

- 固く絞った柔らかい布でふく
- 化学ぞうきんを使うときは、強くふいたり長い時間触れさせないでください。(表面に傷がついたり、変色・割れ・劣化・腐食の原因になります。)

プッシュボタン

- プッシュボタンの周囲にご飯粒や米粒などの異物が詰まっているときは竹ぐしなどで必ず取り除く
- 外ぶたが開かなくなることがあります。

操作部

乾いた柔らかい布でふく

吸気口 (本体底部)

本体底部の吸・排気口を掃除機で掃除してください。(月に一度程度)

ほこりなどが付着したままでご使用になりますと、本体内部の温度が異常に上がり、故障の原因になります。

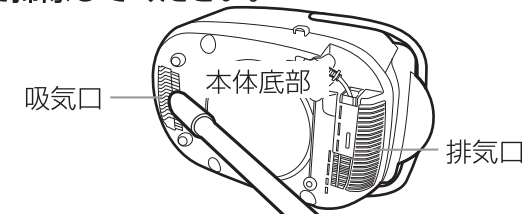

蒸気口セット
→ P.30

蒸気口セット取り付け部

蒸気口セットを上へ引いてはずし、本体部分を固く絞った柔らかい布でふく

差込みプラグ

乾いた柔らかい布でふく

コード

乾いた柔らかい布でふく

付属品・なべのお手入れ

スポンジなどの柔らかい
もので洗う

汚れが気になる場合は「台所用
中性洗剤」を使って洗う



白米用

無洗米専用



なべ → P.7

においが気になる場合のお手入れ

- なべの「白米」の水位目盛(1.0Lサイズは1、1.8Lサイズは2)まで水を入れる

- 外ぶたを閉め、**メニュー** を押して「白米急速」を選ぶ

- 炊飯/再加熱** を押す

- メロディー(ブザー)が鳴り、保温に切りかわったら **とりけし** を押す

- 本体が冷めてから、製品全体のお手入れをする

お手入れ っづき

内側のお手入れ

圧力調整装置

指で軽く中のボールを動かして異物がないかを確認する
 ご飯粒や米粒などの異物が詰まっているときは、竹ぐしなどで取り除く
 ●炊飯直後は熱くなっており、やけどの恐れがあるため、触れないでください。

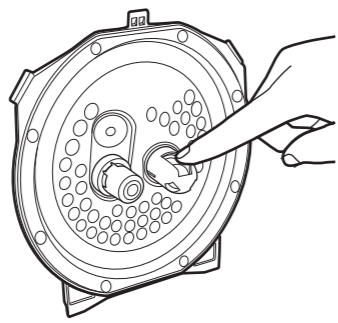

雑穀フィルター

ご飯粒や米粒などの異物が詰まっているときは、竹ぐしなどで取り除く
 ●ご使用後は毎回取りはずしてお手入れしてください。

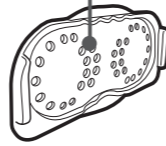

フック

ご飯粒や米粒などの異物は竹ぐしなどで取り除く
 ●外ぶたが完全に閉まらず、安全のため炊飯を受けつけなかったり、外ぶたが開かなくなる恐れがあります。

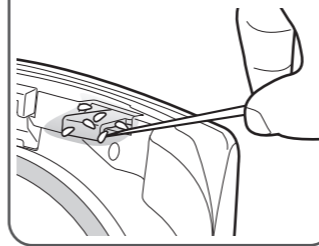

内側についておねばやご飯粒を固く絞った柔らかい布できれいにふき取る
 ●汚れが残ったまま放置すると茶色く変色したり、さびの原因になります。
 ●外ぶたをしっかりと持ってふき取ってください。

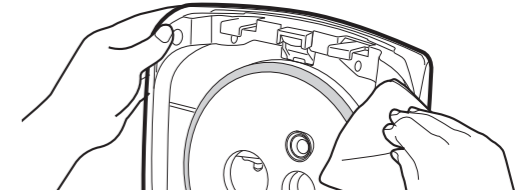

湯または水に浸しスポンジで洗い、水分をよくふき取る
 ●汚れが残ったまま放置したり、また水分が残っていると茶色く変色したり、さびの原因になります。
 ●分解しないでください。故障の原因になります。

フィルターベース

内ぶたとの間にご飯粒や米粒などの異物が詰まっているときは竹ぐしなどで取り除く

(表)

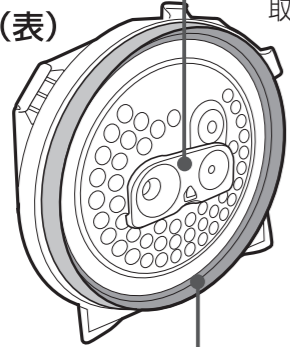

(裏)

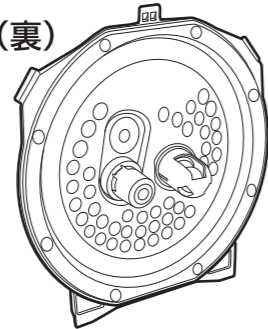

内ぶたパッキン

●ご飯粒などがつくと蒸気もれやご飯の乾燥によりおいしく炊けなかったり、おいしく保温できない原因になりますので取り除いてください。
 ●内ぶたパッキンは取りはずせません。

内ぶたセット

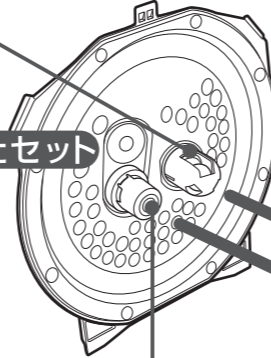

外ぶた

外ぶたパッキン

内側についておねばやご飯粒を固く絞った柔らかい布できれいにふき取る
 ●外ぶたパッキンは取りはずせません。

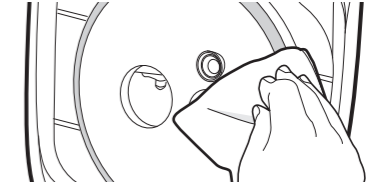

サイドセンサー

固く絞った柔らかい布でふき取る
 ご飯粒や米粒などの異物が詰まっているときは、竹ぐしなどで取り除く

つゆ受け部

つゆがたまるときがあるので、固く絞った柔らかい布でふき取る

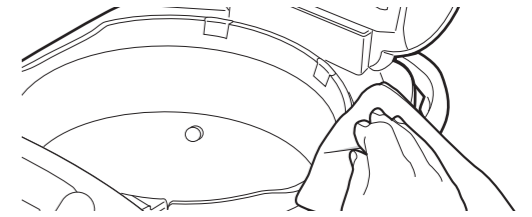

フックの受け部

ご飯粒や米粒などの異物は竹ぐしなどで取り除く
 ●外ぶたが完全に閉まらず、安全のため炊飯を受けつけなかったり、外ぶたが開かなくなる恐れがあります。

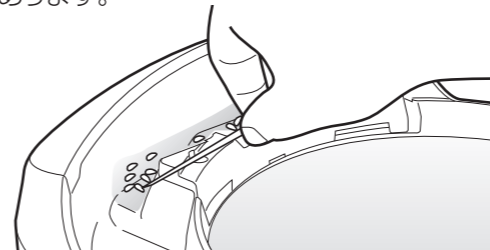

本体と外ぶたの間(斜線部)

ご飯粒や米粒などの異物は固く絞った柔らかい布できれいにふき取る
 ●ご飯粒や米粒などの異物が付着したまま外ぶたを閉めると、外ぶたが開かなくなる恐れがあります。

安全弁

指で軽く2~3回押し、スムーズに動かを確認する
 ご飯粒や米粒などの異物が詰まっているときは、竹ぐしなどで取り除く

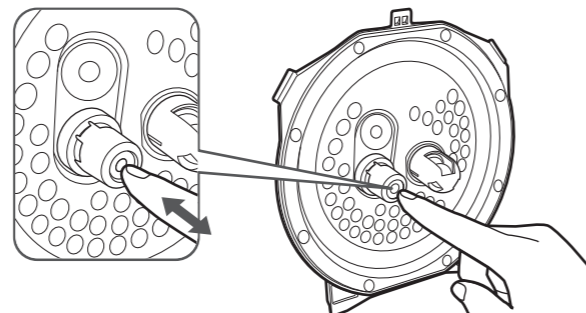

お手入れ っづき

蒸気口セットのお手入れ お手入れは冷めてから行ってください。

蒸気口セットの外側・内側は水で流し洗いし、水分をよくふき取る

蒸気口セットのはずし方

蒸気口セット後方を持って矢印方向(上向き)に引っ張ってははずす

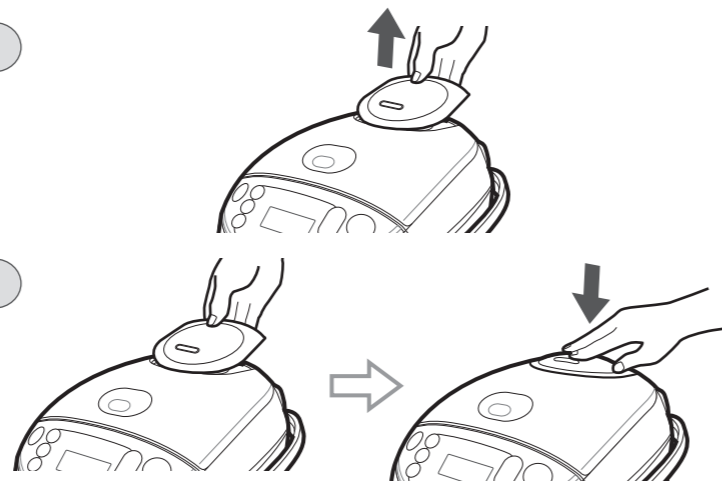

蒸気口セットのつけ方

蒸気口セット後方を持って矢印方向(下向き)に押し取り付ける

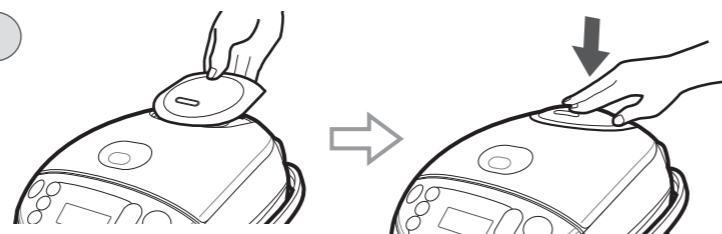

蒸気口ケースのはずし方

蒸気口ケースは蒸気口キャップの「はずす」表示方向に回してはずす(①)

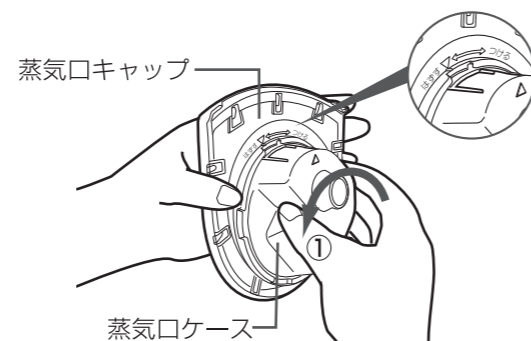

蒸気口ケースのつけ方

蒸気口キャップの▽マークと蒸気口ケースの△マークを合わせ「つける」表示方向に止まるまで回して確実につける(②)

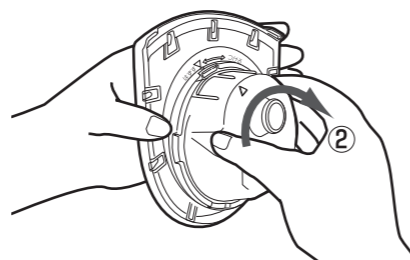

スチームパッキンのはずし方・つけ方

はずし方 竹ぐしなどで蒸気口キャップの切り欠き部よりははずす

つけ方 蒸気口キャップの溝の奥まできっちりと取り付ける

- つける際は、スチームパッキンがねじれたりしないようにしてください。
- ねじれたまま使用すると蒸気やおねばがもれる恐れがあります。
- 取り付けが不十分ですと、蒸気やおねばがもれる恐れがあります。

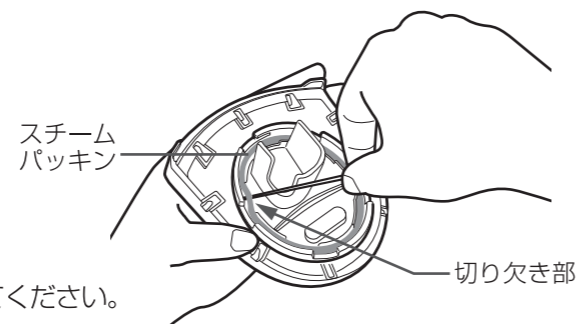

内ぶたセットのはずし方・つけ方

はずし方 内ぶたとっ手を片手でささえながら(①)、内ぶたセット止め具を押し上げて(②)、内ぶたセットを手前にたおし、はずす

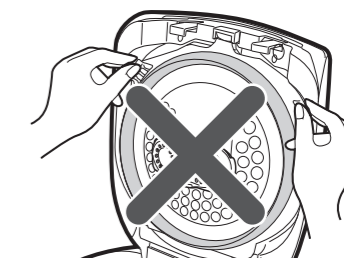
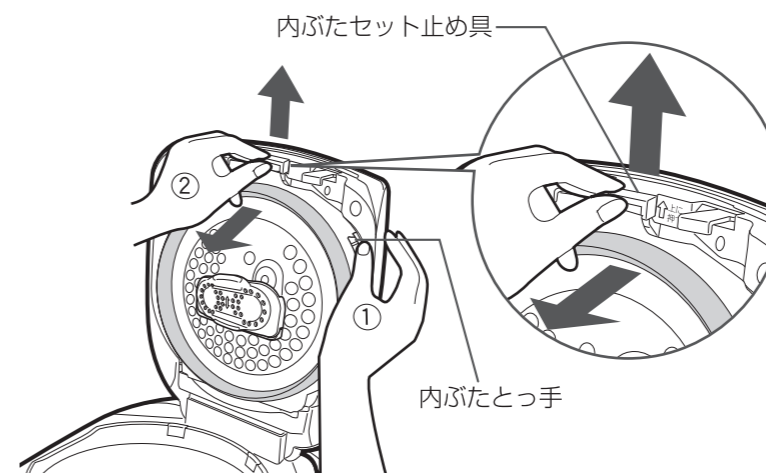

- 内ぶたセット止め具を押し上げずに内ぶたとっ手を引っ張らないでください。(内ぶたセットまたは外ぶたの故障の原因になります。)

つけ方 内ぶたセットのツメ(2カ所)を外ぶたのツメ差込み部に合わせて差し込む(①) ツメを差し込んだまま、内ぶたセット止め具が「カチッ」と音がするまで押し込む(②)

- 取りつける際に、外ぶたパッキンを内ぶたセットで引っかけないようにしてください。また、内ぶたパッキンを押し付けて取り付けないでください。

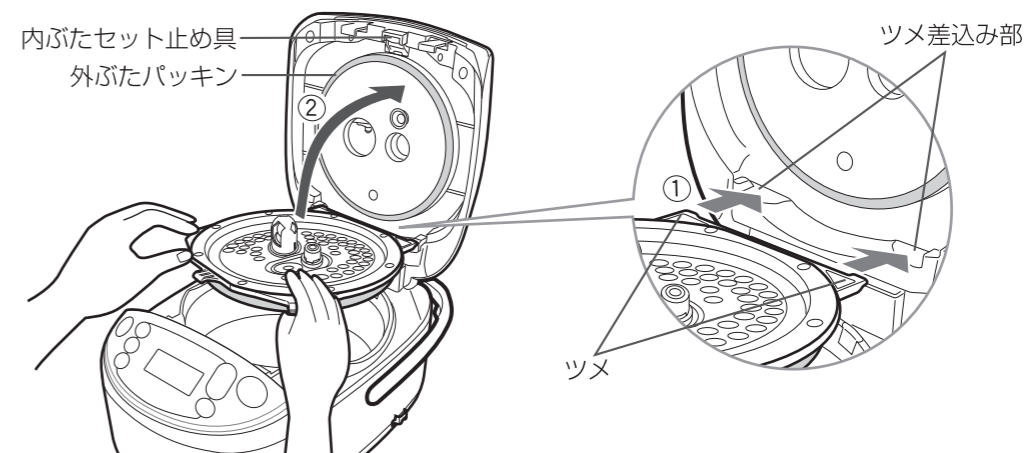

お手入れ っづき

雑穀フィルターのはずし方・つけ方

はずし方

内ぶたセットを片手でおさえながら、雑穀フィルターを上側に押し上げてスライドさせてはずす

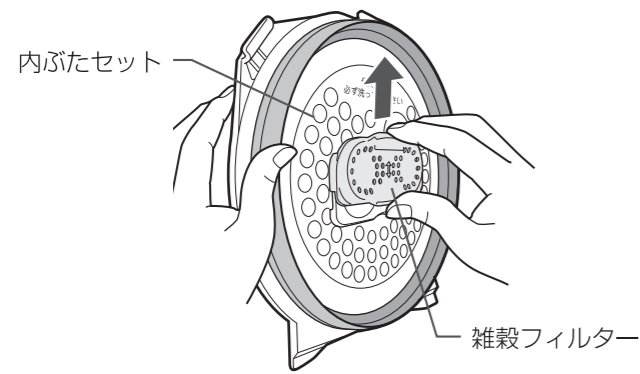

(注意)
雑穀フィルターは前へ引っ張らず、上側へスライドさせてください。

つけ方

雑穀フィルターのツメを内ぶたセットのツメ差込み部に合わせて、「カチッ」と音がするまでスライドさせ、取りつける



部品の交換・購入について

- 損傷した場合は、新しい部品と交換(有料)してください。
- お買い求めの際には製品の型名および部品名をご確認のうえ、お買い上げの販売店でお求めください。(ホームページでのご購入はP.39参照)

部品名	部品番号
内ぶたセット(1.0Lサイズ)	C169-6B
内ぶたセット(1.8Lサイズ)	C170-6B
なべ(1.0Lサイズ)	B419-6B
なべ(1.8Lサイズ)	B420-6B
しゃもじ	SHAKN-6B
しゃもじ受け	618112-00
白米用計量カップ	615784-00
無洗米専用計量カップ	617824-00
雑穀フィルター	BE628004L-00

故障かなと思ったとき

● 修理のお問い合わせまえに、一度お調べください。

症状	●お調べいただくこと
炊飯	ご飯が、かたいやわらかい <ul style="list-style-type: none"> ● お好みで、水の量を水位目盛りより1~2mm加減してください。 ● 傾いた場所で水加減をすると、水量が多くなったり、少なくなったりして、ご飯のかたさかわります。 ● 銘柄・産地・保存期間(新米・古米)などにより、ご飯のかたさかわります。 ● 室温・水温などにより、ご飯のかたさかわります。 ● タイマー予約炊飯をすると、ご飯がやわらかくなる場合があります。 ● 「エコ炊飯」・「白米急速」・「蒸気セーブ」で炊飯をすると、ご飯がべたついたり、かたくなる場合があります。→「白米 ふつう」・「白米熟成」をお試しください。 ● なべが変形していませんか? ● 洗米が不十分で、ぬかが残っていませんか? ● 白米を「無洗米専用」計量カップで炊飯していませんか? ● 炊き上がったご飯をよくほぐしましたか? →炊き上がったご飯をよくほぐしてください。 ● なべ外側・本体内側・内ぶたセット・蒸気口セットに水分や異物がついていませんか? →ふき取ってください。
	ご飯が、ひどく焦げる <ul style="list-style-type: none"> ● なべの底やサイドセンサーにご飯粒や米粒などの異物がついていませんか? ● 洗米が不十分で、ぬかが残っていませんか? ● なべが変形していませんか?
	炊飯中にふきこぼれる <ul style="list-style-type: none"> ● おかゆを炊くときにおかゆ以外のメニューで炊いていませんか? ● 蒸気口セットをつけ忘れていませんか? ● 洗米が不十分で、ぬかが残っていませんか? ● なべが変形していませんか? ● メニューや水加減を間違えていませんか? →P.11
炊飯／保温	炊飯できないキー操作できない <ul style="list-style-type: none"> ● 差し込みプラグをコンセントに差し込みましたか? ● 表示部に「E01」、「E02」など表示していませんか? →P.36 ● なべが入っていますか? →なべを入れてください。 ● 保温ランプが点灯していませんか? →「とりけし」キーを押してから再度「炊飯/再加熱」キーを押してください。 ● 外ぶたが完全に閉まっていますか? →外ぶたは「カチッ」と音がするまでゆっくりと確実に閉めてください。 ● フックの受け部にご飯などの異物が詰まっていますか? →竹ぐしなどで取り除き、外ぶたは「カチッ」と音がするまでゆっくりと確実に閉めてください。
	外ぶたと本体の間から蒸気がもれる <ul style="list-style-type: none"> ● 内ぶたセット…落としたりして変形していたり、内ぶたパッキンが切れていないかを調べてください。内ぶたパッキンが汚れていませんか? →汚れている場合はお手入れをしてください。 ● 圧力調整装置…中に入っているボールが動かないかを調べてください。 ● 安全弁…穴が詰まっていないか、異物がかみこんでいないかを調べてください。 ● 外ぶたパッキンを内ぶたセットで引っかけていませんか? →内ぶたセットを再度つけ直してください。 ● 雑穀フィルター…穴が詰まっていないか、異物がかみこんでいないかを調べてください。→汚れている場合はお手入れをしてください。 ● なべが変形していませんか?
炊飯／保温	炊飯・保温中に音がする <ul style="list-style-type: none"> ● 「ジー」音は、マイコンが火力調節をしている音です。 ● 「ブーン」音は、内部の熱を外に出すために、ファンが回っている音です。 ● 「ブー」音は、炊飯中に圧力を調整している音です。 ● 「カチャ」音は、炊飯中に圧力を制御する装置が動く音です。 ● 「ゴロゴロ」音は、炊飯中に圧力調整装置のボールが動き、圧力を調整する音です。 ● 炊飯が終了したとき、圧力が抜けるため「シュー」と音がする場合があります。 ● 炊飯開始およびタイマー予約完了直後の「カチャ、ゴロゴロ、カチャ」音は、外ぶたが完全に閉まっているかを確認する装置が動く音です。
	あったか再加熱ができない <ul style="list-style-type: none"> ● 「ピー」音は圧力調整装置や安全弁が詰まったことをお知らせする音です。圧力を逃がすときに発生する笛のような音で大きな音が出る場合があります。→目詰まりによりなべ内の圧力が異常に高くなる恐れがありますので、「とりけし」キーを1秒以上押して炊飯を終了してください。「圧力」表示が消えたあとで、内ぶたセットおよび外ぶたをお手入れしてください。 ● 保温ランプが消えていませんか? →P.14

故障かなと思ったとき っづき

症状	●お調べいただくこと	
保温	保温中、ご飯がにおう	<ul style="list-style-type: none"> ●しゃもじを入れたまま保温していませんか？ ●冷めたご飯をあため直ししていませんか？ ●炊き上がったご飯をよくほぐしましたか？ →炊き上がったご飯をよくほぐしてください。 ●洗米が不十分で、ぬかが残っていませんか？ ●炊きこみご飯を炊いたあとは、においが残ることがあります。→念入りになべを洗ってください。→P.27 ●なべの中でご飯を保存する場合に、保温機能を使わずにそのまま放置していませんか？ →保温機能を使わずにそのまま放置するといやなにおいの原因になります。→P.5 ●30時間以上の「うるつや保温」をしていませんか？(メニューによって異なります。) →P.13
	保温中、ご飯がにおう・変色・乾燥する	<ul style="list-style-type: none"> ●少量のご飯を保温していませんか？ ●30時間以上の「うるつや保温」または12時間以上の「高め保温」をしていませんか？(メニューによって異なります。) →P.13 ●米や水の種類により、炊き上がり後のご飯が黄色くみえることがあります。
	保温中、ご飯がにおう・べちゃつく	<ul style="list-style-type: none"> ●炊飯・保温のあと毎回お手入れをしていますか？ →お手入れ不足、季節や住環境による室温、外ぶたの開閉、米の種類、洗米方法などにより、雑菌が繁殖しやすくなり、いやなにおいが発生する場合があります。においが気になる場合は、P.28「内側のお手入れ」を行ったあと、P.13「高め保温」をお使いいただくと効果的です。また、P.37「こんなときは」を参考に保温温度を上げていただくと、さらに効果的です。
	保温経過時間を表示しない	<ul style="list-style-type: none"> ●現在時刻を表示していませんか？ →「時刻合わせ」キーを押して表示を切りかえてください。→P.13「お知らせ」参照
	保温中に報知音が鳴る	<ul style="list-style-type: none"> ●ご飯ほぐし忘れ報知音が鳴っています。 →ご飯をほぐし、外ぶたを閉めてください。 ●外ぶたが開いていませんか？ →外ぶたを閉めてください。
	保温経過時間が点滅している	<ul style="list-style-type: none"> ●ご飯の温度が低いときや、保温時間が「うるつや保温」で30時間、「高め保温」で12時間を超えると、保温経過時間が点滅します。(メニューによって異なります。) →P.13
予約	予約をするとすぐに炊飯がはじまる	<ul style="list-style-type: none"> ●現在時刻は合っていますか？ →時計は24時間表示です。もう一度、調べ直してください。 ●タイマー予約炊飯のおすすめ時間未満に設定した場合は、すぐに炊飯がはじまります。
	予約した炊き上がり時刻に炊けない	<ul style="list-style-type: none"> ●現在時刻は合っていますか？ →時計は24時間表示です。もう一度、調べ直してください。 ●室温または水温が低いときや電圧・水加減などにより、炊き上がり時刻に炊き上がらない場合があります。
	予約できない	<ul style="list-style-type: none"> ●予約操作の最後に「炊飯/再加熱」キーを押しましたか？ →「炊飯/再加熱」キーを押さないと、タイマー予約は完了しません。 ●「7:00」が点滅していませんか？ →時刻合わせをしないと予約を受けつけません。→P.15 ●外ぶたが完全に閉まっていますか？ →外ぶたを閉め直してください。 ●フックの受け部にご飯などの異物が詰まっていますか？ →竹ぐしなどで取り除き、外ぶたは「カチッ」と音がするまでゆっくりと確実に閉めてください。
その他	外ぶたが閉まらない 閉まりにくい	<ul style="list-style-type: none"> ●フックの周囲・フックの受け部・本体と外ぶたの間・内ぶたパッキン・圧力調整装置・安全弁・蒸気口などにご飯粒や米粒などの異物が付着していませんか？ →異物を取り除いてください。→P.28 ●内ぶたセットが正しく取り付けられていますか？ ●圧力式の炊飯のためパッキンの密閉度が高く、外ぶたを閉めるときにかたいことがあります。外ぶたは「カチッ」と音がするまでゆっくりと確実に閉めてください。
	外ぶたが開かない	<ul style="list-style-type: none"> ●圧力炊飯中は外ぶたがロックされているため開きません。やむをえず炊飯途中で外ぶたを開ける場合は「とりけし」キーを1秒以上押してください。→P.10 ●プッシュボタンの端を押すと、外ぶたが開きにくい場合があります。プッシュボタンの中央部分を押してください。
	炊飯中に外ぶたが開く	<ul style="list-style-type: none"> ●外ぶたが確実に閉まっていますか？ →外ぶたは「カチッ」と音がするまで確実に閉めてください。
	本体内部に直接、水や米を入れた	<ul style="list-style-type: none"> ●なべを入れずに水や米を本体に入れてしまったときは、故障の原因になりますので、お買い上げの販売店または弊社のお客様ご相談窓口までご連絡ください。
	プラスチックなどの樹脂のにおいがする	<ul style="list-style-type: none"> ●使いはじめはプラスチックなど樹脂のにおいがすることがありますが、ご使用とともに少なくなります。においが気になる場合は、P.27「においが気になる場合のお手入れ」をお試ください。

症状	●お調べいただくこと	
その他	停電が起きたら	<ul style="list-style-type: none"> ●ご飯を炊きながら、電気ポットで湯をわかしたり、電子レンジをお使いになると定格電流を超えてブレーカーが下りることがあります。→炊飯ジャーは単独のコンセントでお使いください。ブレーカーを復帰させたとき、停電時間が10分未満なら継続して炊きはじめます。
	差込みプラグからパチッと火花が飛び	<ul style="list-style-type: none"> ●差込みプラグを抜き差しするときに小さな火花が出ることがあります。これはIH炊飯ジャー特有のもので故障ではありません。
	外ぶたの内側や内ぶたセットにさびのような茶色い汚れがつく	<ul style="list-style-type: none"> ●おねばなどの汚れが付着している場合がありますのでお手入れをしてください。→P.28
パン	パンの高さ、形が作るたびに異なる	<ul style="list-style-type: none"> ●パンはとでもデリケートです。同じように焼いてもふくらみ方や焼き色が多少違ってきます。季節、湿度、室温や材料の質・温度にも影響を受けます。
	生地作りのときベタベタして扱いにくい	<ul style="list-style-type: none"> ●室温や水温の状況により、生地がややべたつくことがあります。打ち粉の回数をやや多めにしてください。
	パンが生焼けになる ふくらまない 焦げる	●パンの発酵時間・焼き時間が短くありませんか？
		→お料理ノートに従った調理時間で発酵または焼いてください。この設定でうまくいかない場合は「▲」または「▼」キーで調理時間を追加してください。→P.18~P.19、P.23~P.26
		●材料は古くないですか？
		→材料が古いとうまくふくらまない原因になることがあります。なるべく新鮮な材料を使用してください。
	●材料の計量は正確に行っていますか？	
	→材料の計量を正確に行わないと、パンの生焼けやふくらまない原因になります。	
	●生地はしっかりこねましたか？	
	→小さいとき、かたいときはこね不足が考えられます。お料理ノートを参考にこねてください。	
●生地を入れすぎていませんか？		
→お料理ノートに従った分量で焼いてください。生地が多すぎると生焼けの原因になります。		
●なべが変形していませんか？		
→なべが変形していると、パンの焦げが著しくなったり、うまく焼けない原因になります。		
●パンの焼き時間が長くありませんか？		
→お料理ノートに従った調理時間で焼いてください。この設定でうまくいかない場合は「▲」または「▼」キーで調理時間を短くしてください。→P.18~P.19、P.23~P.26		
●パンの発酵時間が長くありませんか？		
→お料理ノートに従った調理時間で発酵させてください。この設定でうまくできない場合は「▲」または「▼」キーで調理時間を短くしてください。→P.18~P.19、P.23~P.26		
●ドライイーストが多すぎたり、古い小麦粉やにおいがする水を使用すると、パンのにおいが悪くなる場合があります。→新鮮な材料・きれいな水をお使いください。		
焼き上がったパンの表面がしわになる 焼き上がったパンがくずれる	<ul style="list-style-type: none"> ●焼き上がったパンをすぐに取り出しましたか？ →焼き上がったパンはすぐに取り出してください。入れたままにするとしわができる原因になります。 ●なべの側面をすべらせるようにし、パンを上向きに取り出してください。 →焼き上がった直後はパンがくずれやすいので、なべから取り出すときは注意してください。 	
パンを作ると内ぶたパッキンにつゆがつく	<ul style="list-style-type: none"> ●材料の温度や室温、湿度により内ぶたパッキンにつゆがつくことがあります。製品、パンの焼き上がりには問題ありませんが、気になる場合はキッチンペーパーなどでふき取ってください。 	
裏返して焼くとパンが小さくなる	<ul style="list-style-type: none"> ●焼き色をつけるために裏返すことで、上面の生地の一部がつぶれて小さくなる場合があります。 	
お料理ノートに記載されている以外のパンレシピの分量でうまくできない	<ul style="list-style-type: none"> ●お料理ノートにはこの炊飯ジャーに適した分量を記載していますので、違うレシピの分量で作るとうまくできません。お料理ノートの分量で調理してください。 	
<ul style="list-style-type: none"> ●「パン発酵」・「パン焼き」メニューの予熱は必要ありません。(予熱なしでできあがる設定になっています。) ●なべに入れるのは生地だけにしてください。パン型や敷紙などは使用しないでください。 →なべの変形、フッ素被膜のはがれやパンがうまく焼けない原因になります。 		

こんな表示をしたとき

表示	●お調べいただくこと
E01 E02 E07 E13	●故障です。 →お買い上げの販売店または弊社のお客様ご相談窓口までご連絡ください。
E06	●異常な電圧が入った場合、故障防止のために動作を停止します。 →コンセントの定格電圧を確かめて、正しい電圧または別のコンセントをお使いください。
E17	●「H17」が連続で5回表示されると「E17」になり、キーを受けつけません。 →「とりけし」キーを押し、外ぶたが完全に閉まっているかを確認して「炊飯/再加熱」キーを押してください。 ●上記以外の場合は故障です。 →お買い上げの販売店または弊社のお客様ご相談窓口までご連絡ください。
H01 H02	●ふたセンサーまたはサイドセンサーが高温になっています。 →「とりけし」キーを押し、外ぶたを開け50分以上冷ましてください。 (やけどにご注意ください。) →早く冷めたい場合 →P.10
H04	●なべの入れ忘れです。→なべを確実に入れてください。
H17	●外ぶたが完全に閉まっていません。 →「とりけし」キーを押し、外ぶたが完全に閉まっているかを確認して「炊飯/再加熱」キーを押してください。
表示が消えた 7:00 が点滅する	●内蔵のリチウム電池が切れています。 差込みプラグを抜くと表示や記憶(現在時刻・メニュー・保温状態)は消えますが、差込みプラグを差し込み、時刻を合わせ直すと通常どおり使えます。 7:00 が点滅のままで炊飯を行うと、炊飯中に現在時刻は表示されません。→P.9 取りかえられる場合は、お買い上げの販売店または弊社のお客様ご相談窓口にご依頼ください。有料で電池をお取りかえいたします。
圧力が点滅する	●圧力がかかったまま炊飯が停止しています。 圧力表示が消えるまでお待ちください。(約5分~10分) 点滅している間キーは受けつけません。
表示がおかしくなる	●差込みプラグをいったん抜いて、もう一度差し込んでください。 (7:00 が点滅した場合は、時刻を合わせ直してください。) →P.15

エラー表示

こんなときは

P.13、P.34の処置をしても症状が改善されないときは、下記の設定変更をお試しください。

保温温度を変更する

- ご使用の地域や環境により保温温度が低くなり、ご飯がにおうことがあります。また保温温度が高くなり、変色や乾燥の原因になることがあります。その場合に設定保温温度を変更する便利な機能です。「うるつや保温」と「高め保温」が同時に変更されます。

1 なべを入れ差込みプラグを差し込む

2 「無洗米」キーを3秒以上押す

「ピー」×3回ブザーが鳴り、現在の設定値が点滅(初期設定は「0」)

3 ▲または▼を押して温度を設定する

保温温度が低く、においが気になる場合は「1」~「3」

保温温度が高く、変色や乾燥が気になる場合は「-1」~「-3」

▲を押すと→、▼を押すと⇨の方向に移動します。

4 「無洗米」キーを押す

キー操作後、ブザーが鳴り終わると、時刻表示へ戻る

設定した温度が点灯し、ブザー音(「ピー」×3回)がなったら設定完了

お知らせ

- 炊飯中・再加熱中・うるつや保温中・高め保温中・タイマー予約炊飯中は設定の変更はできません。
- 操作がうまくできないときは再度**1**からやり直してください。
- 一度設定を変更すると、差込みプラグを抜いても記憶されます。
- 設定途中でも15秒以上操作しなかったときは時刻表示に戻りますが、設定は変更されていません。

保温温度の設定を変更しても改善されないときは、変色・乾燥・においの原因になりますので、設定を元に戻してください。

愛情点検

長年ご使用の圧力IH炊飯ジャーの点検を！



こんな症状はありませんか

- ご使用中、コード・差込みプラグが異常に熱くなる
- 焦げくさいにおいがする
- 製品の一部に割れ・がたつき・ゆるみがある
- 炊飯中、底部のファンが回っていない
- その他の異常や故障がある

ご使用中止

こんな症状のときは、故障や事故の防止のため、必ず販売店に点検(有料)をご相談ください。

仕様

型名		NP-NP10E2	NP-NP18E2
炊飯容量(約L) 「」内はカップ数	工口炊飯	0.09~1.0 [0.5~5.5]	0.18~1.8 [1~10]
		無洗米	0.09~0.94 [0.5~5.5]
	白米	0.09~1.0 [0.5~5.5]	0.18~1.8 [1~10]
		無洗米	0.09~0.94 [0.5~5.5]
	白米熟成	0.09~1.0 [0.5~5.5]	0.18~1.8 [1~10]
		無洗米	0.09~0.94 [0.5~5.5]
	白米急速	0.09~1.0 [0.5~5.5]	0.18~1.8 [1~10]
		無洗米	0.09~0.94 [0.5~5.5]
	炊きこみ	0.09~0.72 [0.5~4]	0.36~1.08 [2~6]
		無洗米	0.09~0.68 [0.5~4]
	すしめし	0.09~1.0 [0.5~5.5]	0.18~1.8 [1~10]
		無洗米	0.09~0.94 [0.5~5.5]
	おこわ	0.18~0.72 [1~4]	0.36~1.08 [2~6]
		無洗米	0.17~0.68 [1~4]
	おかゆ	0.09~0.27 [0.5~1.5]	0.09~0.45 [0.5~2.5]
		無洗米	0.09~0.26 [0.5~1.5]
	玄米・玄米熟成	0.18~0.72 [1~4]	0.36~1.44 [2~8]
	雑穀米	0.09~0.72 [0.5~4]	0.36~1.08 [2~6]
	無洗米	0.09~0.68 [0.5~4]	
蒸気セーブ	0.09~1.0 [0.5~5.5]	0.18~1.8 [1~10]	
	無洗米	0.09~0.94 [0.5~5.5]	
発芽玄米	0.09~0.72 [0.5~4]	0.36~1.44 [2~8]	
パン	強力粉200g分(丸パン)	強力粉300g分(丸パン)	
電源	交流 100V 50/60Hz		
消費電力	1240W	1370W	
炊飯方式	圧力H(誘導加熱)方式		
コードの長さ	1.0m(コードリールつき)		
外形寸法[約cm]	幅25.5×奥行39×高さ22(41.5 ^{*1})	幅28×奥行42×高さ25.5(47.5 ^{*1})	
質量	約5.5kg	約6.5kg	
最大炊飯容量	1.0L	1.8L	
区分名	B	D	
蒸発水量	5.6g	9.6g	
年間消費電力量	72.7kWh/年	114.7kWh/年	
1回当たりの炊飯時消費電力量	132Wh	176Wh	
1時間当たりの保温時消費電力量	15.5Wh	20.7Wh	
1時間当たりのタイマー予約時消費電力量	1.02Wh	1.02Wh	
1時間当たりの待機時消費電力量	0.90Wh	0.90Wh	

- 特定地域(高い山・厳寒地)においては、所定の性能が確保できないことがあります。こうした場所での使用はなるべくおさげください。
 - この製品は、日本国内交流100V専用で設計されています。電源電圧や電源周波数の異なる外国では使用できません。また、アフターサービスもできません。
- This appliance was designed for use in Japan only where the local voltage supply is AC100V and should not be used in other countries where the voltage and frequency vary. After sales-service for this appliance is not available outside of Japan.
- 此产品只针对于日本国内专用交流电压 100V 所设计。由于各国所使用电压或电源频率不同,请勿用于其它地区。
- 另亦无法对此提供售后维修服务。
- 此產品為針對日本國內專用交流電壓100V所設計。由於各國所使用電壓或電源頻率不同，請勿於其他地區使用。
- 另亦無法對此提供售後維修服務。
- 본 제품은 일본 국내 교류 100V 전용으로 설계되었기에 전압이나 전원 주파수가 상이한 외국에서는 사용할 수 없습니다. A/S 또한 불가능합니다.

- 室温23℃、水温(炊飯前)23℃、炊飯水量1.0Lは600g、1.8Lは780g、炊飯米量1.0Lは450g、1.8Lは600g、1回当たりの炊飯時消費電力量は「工口炊飯」メニューでの電力量です。1時間当たりの保温時消費電力量は「うるつや保温」での電力量です。
- 実際にお使いになるときの消費電力量は、使用頻度、使用時間、お米の量、ご使用のメニュー、周囲の温度などによって変化しますので、あくまでも目安としてご覧ください。
- 年間消費電力量は省エネ法・特定機器「電気ジャー炊飯器」の測定方法による数値です。(区分名も同法に基づいています。)
- 蒸発水量は1回当たりの炊飯時に炊飯器機体外へ放出した水の質量であり、省エネ法の目標基準値を算出するために用いる数値です。
- (*1)は外ぶたを開けたときの高さです。

アフターサービス

1. 保証書の内容のご確認と保管のお願い

必ず「販売店印およびお買い上げ日」をご確認のうえ、お買い上げの販売店から受け取り、内容をよくお読みのうえ、大切に保管してください。

2. 保証期間について

保証期間はご購入の日から、本体は1年間、なべ内面のフッ素加工は3年間です。

3. 修理を依頼される時

《保証期間中》

製品に保証書を添えて、お買い上げの販売店にご持参ください。保証書の記載内容に基づき修理いたします。

《保証期間を経過しているとき》

修理すれば使用できる製品は、ご要望により有料修理いたします。

4. 補修用性能部品※の保有期間は、製造打ち切り後 6年間

※性能部品とは、その製品の機能を維持するために必要な部品です。

5. 修理料金の仕組み

修理料金は、技術料・部品代・出張料などで構成されています。

「技術料」は、診断・故障箇所の修理および部品交換・調整・修理完了時の点検などの作業にかかる費用です。

「部品代」は、修理に使用した部品および補助材料代です。

「出張料」は、製品のある場所へ技術者を派遣する場合の費用です。

■お客様ご自身での修理、分解や改造は絶対にしないでください。

お客様ご相談窓口

修理・お取り扱い・消耗品や部品ご購入などのご相談は、まずお買い上げの販売店にお問い合わせください。ご転居やご贈答などでお困りの場合、弊社の窓口「お客様ご相談センター」にお問い合わせください。所在地・電話番号などは変更になることがありますので、あらかじめご了承ください。

お客様ご相談センター  **0570-011874**

ナビダイヤル 市内通話料金でご利用いただけます

受付時間 9:00~17:00 月曜日~金曜日(祝日・弊社休業日を除く)

● 携帯電話・PHS・IP電話など(ナビダイヤルが利用できない電話)

でのお問い合わせ……………Tel (06)6356-2451

● ファクシミリでのお問い合わせ……………Fax (06)6356-6143

製品の「型名・お問い合わせ内容」と、お客様の「お名前・ご住所・電話番号・Fax番号」をご記入のうえ、お問い合わせください。

〒530-0043 大阪市北区天満1丁目19番9号

ホームページのご案内

部品・消耗品・別売品のご購入専用ページ
<http://www.zojirushi-de-shopping.com/>

お客様からご提供いただく「お名前・ご住所・電話番号など」は、製品のアフターサービスおよびその後の安全点検活動のために利用させていただく場合がございますのでご了承ください。