

圧力IH炊飯ジャー保証書

持込修理

取扱説明書、本体表示などの注意書きに従った使用状態で保証期間内に故障した場合には、無料修理いたします。製品と本書をご持参のうえ、お買い上げの販売店にお申しつけください。製品のある場所での出張修理や製品輸送の場合は、出張料や輸送料などの実費を申し受けます。

型名	NP-RF05		修理メモ
●お客様 お名前	☎		
ご住所	〒		
●お買い上げ日 年月日	●販売店名・住所		
保証期間	お買い上げ日より 本体1年		☎

●印欄に記入のない場合は無効となりますから、必ずご確認ください。

- ご転居、ご贈答などで、お買い上げ販売店にお申しつけできない場合は、弊社のお客様ご相談窓口にお申しつけください。
- 保証期間内でも次の場合には有料修理になります。
 - 使用上の誤り、および改造や不当な修理による故障および損傷。
 - お買い上げ後の輸送・移動・落下などによる故障および損傷。
 - 火災、地震、水害、落雷、その他の天災地変、および公害、塩害、ガス害（硫化ガスなど）、異常電圧、指定外の使用電源（電圧、周波数）などによる故障および損傷。
 - 一般家庭用以外（たとえば業務用の長時間使用、車輛、船舶へのとう載）に使用された場合の故障および損傷。
 - 本書のご提示がない場合。
 - 本書にお買い上げ年月日、お客様名、販売店名の記入のない場合あるいは字句を書きかえられた場合。
 - 消耗部品の交換。
- 本書は日本国内においてのみ有効です。
This warranty is valid only in Japan.
- 本書は盗難・火災などの不可抗力以外で紛失された場合は、再発行いたしませんので大切に保存してください。

- お客様にご記入いただいた記載内容は、保証期間内のサービス活動およびその後の安全点検活動のために利用させていただきます場合がございますので、ご了承ください。
- この保証書は、本書に明示した期間・条件のもとにおいて無料修理をお約束するものです。従ってこの保証書によって保証書を発行している者（保証責任者）、およびそれ以外の事業者に対するお客様の法律上の権利を制限するものではありませんので、保証期間経過後の修理などについてご不明の場合は、お買い上げの販売店または弊社のお客様ご相談窓口にお問い合わせください。

象印マホービン株式会社

〒530-8511 大阪市北区天満1丁目20番5号 ☎(06) 6356-2391

圧力炊飯するため PSマーク・SGマーク取得

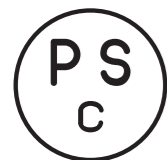

PSマーク

経済産業省が定めた「消費生活用製品安全法」の家庭用の圧力なべおよび圧力がまの安全基準に適合していることを示します。



SGマーク

製品安全協会が定めた認定基準に合格したことを示し、万一製品の欠陥による人身事故が生じた場合、賠償措置がとられます。

ZOJIRUSHI

圧力IH炊飯ジャー

さわ
極め炊き

型名 NP-RF05 型 0.54Lサイズ

取扱説明書・お料理ノート

- 圧力IH炊飯ジャーは内部が高圧になるため、取り扱いを誤ると危険ですので、この取扱説明書をお読みにになり、正しくお使いください。

NP-RF



- このたびは、お買い上げいただき、まことにありがとうございました。
- お読みにになったあとは、大切に保存してください。

保証書つき

もくじ

お使いになるまえに

安全上のご注意	2
各部のなまえと扱い方	6
米のお話・玄米活性のお話	8
おいしく炊いて・おいしく保温	9

使い方

ご飯の炊き方	
基本的な炊き方	10
無洗米選択	11
メニューの炊き方	14
いろいろな炊き方	14
タイマー予約炊飯	16
標準保温 高め保温	18
時刻の合わせ方	19
報知音の種類と切りかえ方	19

お料理ノート

五目ご飯 七草がゆ	20
山菜おこわ 玄米の炊きこみご飯	21

お手入れ

お手入れ	22
交換部品	25

困ったときに

故障かなと思ったとき	26
こんな表示をしたとき	28
アフターサービス	29
お客様ご相談窓口	29
仕様	30
保証書	裏表紙

安全上のご注意 必ずお守りください

- ここに表した注意事項は、あなたや他の人々への危害や損害を未然に防止するためのものです。
- いずれも安全に関する重要な内容ですので、必ずお守りください。

警告

取り扱いを誤った場合、死亡または重傷*1を負うことが、想定される内容を表します。

注意

取り扱いを誤った場合、傷害*2または物的損害*3の発生が、想定される内容を表します。

- *1 重傷とは、失明・けが・やけど(高温・低温)・感電・骨折・中毒などで、後遺症が残るものおよび治療に入院・長期の通院を要するものをさします。
- *2 傷害とは、治療に入院・長期の通院を要さないけが・やけど・感電などをさします。
- *3 物的損害とは、家屋・家財および家畜・ペットなどにかかわる拡大損害をさします。



注意

△ 記号は、警告・注意を促す内容があることを告げるものです。具体的な注意内容は図の中や近くに文章や絵で表します。



禁止

⊘ 記号は、禁止の行為であることを告げるものです。具体的な禁止内容は図の中や近くに文章や絵で表します。



指示

● 記号は、行為を強制したり指示したりする内容を告げるものです。具体的な指示内容は図の中や近くに文章や絵で表します。

警告

圧力炊飯を安全にするために

炊飯中に圧力がかかるため取り扱いを誤ると危険です。

内容物がふき出して、やけど・けがをする恐れがあります。

取扱説明書・お料理ノートに記載の炊飯・保温以外の用途に使わない

蒸気経路が詰まり、炊飯中に外ぶたと本体の間から蒸気もれたり、外ぶたが開く恐れがあります。

- ・分量の増えるねりもの(はんぺんなど)や煮豆などの豆類を主に使う料理
- ・急激に泡の出る重そうなどを使う料理
- ・のり状になるカレーやシチューのルーなどの料理
- ・多量の油を入れる料理
- ・ジャムなどの泡立つ料理
- ・食材をポリ袋などに入れて加熱する料理
- ・クッキングシートなどの落としぶたを入れた料理や蒸し物
- ・目詰まりしやすいアマランサスなどの雑穀を混ぜた炊飯
- ・「七草がゆ」などの青菜入りのおかゆは最初から青菜を入れて炊かない

圧力炊飯中は絶対に外ぶたを開けたり移動させない

圧力炊飯まえに、フックの周囲・フックの受け部・本体と外ぶたの間・内ぶたパッキン・圧力調整装置・安全弁・蒸気口の周囲に米粒や異物がないことを確認し、外ぶたは「カチッ」と音がするまで確実に閉める

米粒や異物があると外ぶたが完全に閉まらず、炊飯中に外ぶたと本体の間から蒸気もれたり、外ぶたが開く恐れがあります。

炊飯の途中で外ぶたを開ける場合は、操作部の圧力表示が消えているのを確認してから、外ぶたを開ける

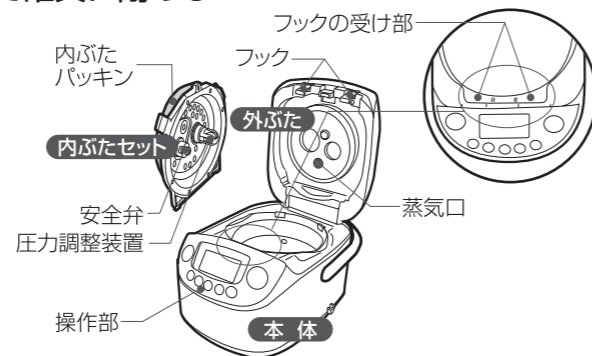

改造はしない。また、修理技術者以外の方は分解したり修理をしない

火災・感電・けがの原因になります。修理はお買い上げの販売店または弊社のお客様ご相談窓口にご相談ください。



蒸気口に手を触れない

やけどをすることがあります。特に乳幼児にはさわらせないようにご注意ください。



ぬれた手で差し込みプラグを抜き差ししない

感電・けがをすることがあります。

電源コードや差し込みプラグが傷んでいたり、コンセントの差し込みがゆるいときは使用しない

感電・ショート・発火の原因になります。

電源コードを傷つけない

無理に曲げたり、引っ張ったり、ねじったり、たばねたり、高温部に近づけたり、重いものをのせたり、挟み込んだり、加工したりすると電源コードが破損し、火災・感電の原因になります。

交流100V以外では使用しない

火災・感電の原因になります。

差し込みプラグに蒸気を当てない

コンセントに差し込んだ差し込みプラグに蒸気を当てるとショート・発火の原因になります。スライド式テーブルでは差し込みプラグに蒸気が当たらない位置でお使いください。



差し込みプラグはコンセントの奥までしっかり差し込む

感電・ショート・発煙・発火の原因になります。

定格15A以上のコンセントを単独で使う

他の器具と併用すると分岐コンセント部が異常発熱して発火することがあります。

差し込みプラグの刃(プラグの先端)および刃の根元にほこりが付着している場合は、よくふく

火災の原因になります。

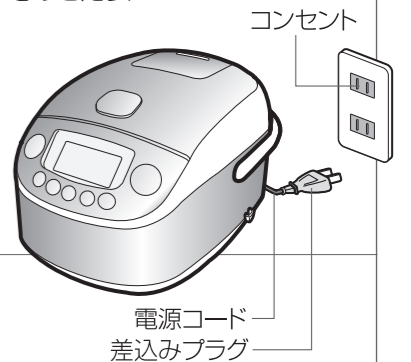

異常・故障時には直ちに使用を中止する

発煙・発火・感電の恐れがあります。

- ・差し込みプラグ・電源コードが異常に熱くなる
- ・電源コードに傷がついたり、触れると通電したりしなかったりする
- ・本体が変形したり、異常に熱い
- ・本体から煙が出たり、焦げくさいにおいがする
- ・本体の一部が割れたり、ゆるみやがたつきがある

→ すぐに差し込みプラグを抜いて、販売店へ点検・修理を依頼してください。



本体底部の通気口やすき間にピンや針金および金属物などの異物を入れない

感電・異常動作してけがをすることがあります。

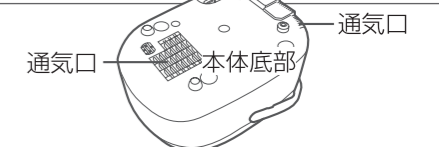

安全上のご注意 必ずお守りください っづき

警告



水につけたり、水をかけたりしない
本体内部にも水を入れない
ショート・感電の恐れがあります。



子供だけで使わせたり幼児の手の届くところで使わない
やけど・感電・けがをする恐れがあります。

注意



使用中や使用直後は、高温部に触れない
また外ぶたを開けるときの蒸気、ご飯をほぐすときには手がなべなどに当たらないように注意する
やけどの原因になります。

特に内ぶたセット、なべなどの金属部



本体を持ち運ぶときは、プッシュボタンに触れない

外ぶたが開いて、けが・やけどをすることがあります。

プッシュボタン



水のかかるところや、火気の近くでは使用しない
感電・漏電・変形の原因になります。

専用なべ以外は使用しない
なべが過熱したり、異常動作の原因になります。

壁や家具の近くで使わない
キッチン用収納棚などで使うときは、中に蒸気がこもらないようにする

蒸気または熱で壁や家具を傷め、変色・変形の原因になります。

不安定な場所や熱に弱い敷物の上では使用しない
火災の原因になります。

荷重強度が不足しているスライド式テーブルでは使わない

スライド式テーブルが破損して炊飯ジャーが落下し、けが・やけどの原因になります。
荷重強度は、12kg以上のものをお使いください。



お手入れは冷えてから行う
高温部に触れ、やけどの恐れがあります。

差込みプラグを抜くときは、電源コードを持たずに必ず先端の差込みプラグを持って引き抜く

感電・ショートして発火することがあります。

電源コードを巻き取る時は差込みプラグを持って行う

差込みプラグが当たって、けがをすることがあります。

心臓用ペースメーカーをお使いの方は、本製品のご使用にあたって医師とよくご相談ください

本製品の動作がペースメーカーに影響を与えることがあります。



使用時以外は、差込みプラグをコンセントから抜く

けが・やけど・絶縁劣化による感電・漏電火災の原因になります。

お願い

磁気に弱いものを近づけない

テレビ・ラジオなどは、雑音の入る恐れがあります。
キャッシュカード・自動改札用定期券・カセットテープなどは、記憶が消える恐れがあります。

本体（特に蒸気口）には、ふきんなどをかけない
外ぶたなどの変形・変色の原因になります。

なべの3分の2（なべに表示しているMAXの線）以上に水を入れて炊飯しない

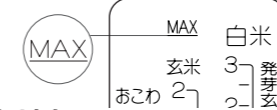

なべに傷をつけたり変形させない
うまく炊けない原因になります。

本体庫内やなべに異物（ご飯粒・米粒など）がついたまま使用しない
うまく炊けない原因になります。

空だきをしない

故障の原因になります。

水をかけたり水分を含んだものの上に置かない
感電・故障の原因になります。

IHクッキングヒーターの上で使わない
故障の原因になります。

直射日光が当たる所で使わない
変色の恐れがあります。

他の電気機器に蒸気が当たる場所では使用しない
蒸気により、電気機器の火災・故障・変色・変形の原因になります。

本体底部の通気口をふさぐような場所（じゅうたん・ビニール袋・アルミ箔などの上）で使用しない
故障の原因になります。

なべを傷めないために

なべのフッ素被膜は傷がつくと、はがれる原因になりますので、ていねいな取り扱いをお願いします。フッ素被膜を傷めないために次のことをお守りください。

〈準備のとき〉

- 米に混じっている異物（石など）を取り除いてから米を洗う
- 泡立て器などで洗米しない
- 炊飯ジャー以外では使わない

〈炊き上がったとき〉

- なべで酢を混ぜない（すしめしなど）
- 金属製のおたまは使わない（おかゆなど）
- たたいたりしない（よそうときなど）

〈お手入れのとき〉

- スプーンや食器類を入れない
- 調味料を使った場合は、すぐに洗う
- スポンジなどのやわらかいもので洗う
- シンナー・ベンジン・みがき粉・たわし類（ナイロン・金属製など）・漂白剤などを使わない

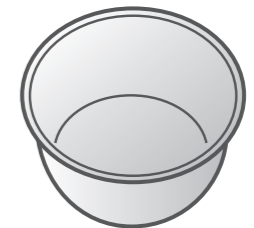

お知らせ

なべのフッ素被膜は使用により消耗します。

- 色むらができたり、はがれることがありますが、性能や衛生上の支障や、人体への影響（害）はなく炊飯や保温をするうえで問題なくご使用いただけます。
- フッ素被膜のはがれが気になるときや、なべが変形したときは、購入できます。

各部のなまえと扱い方

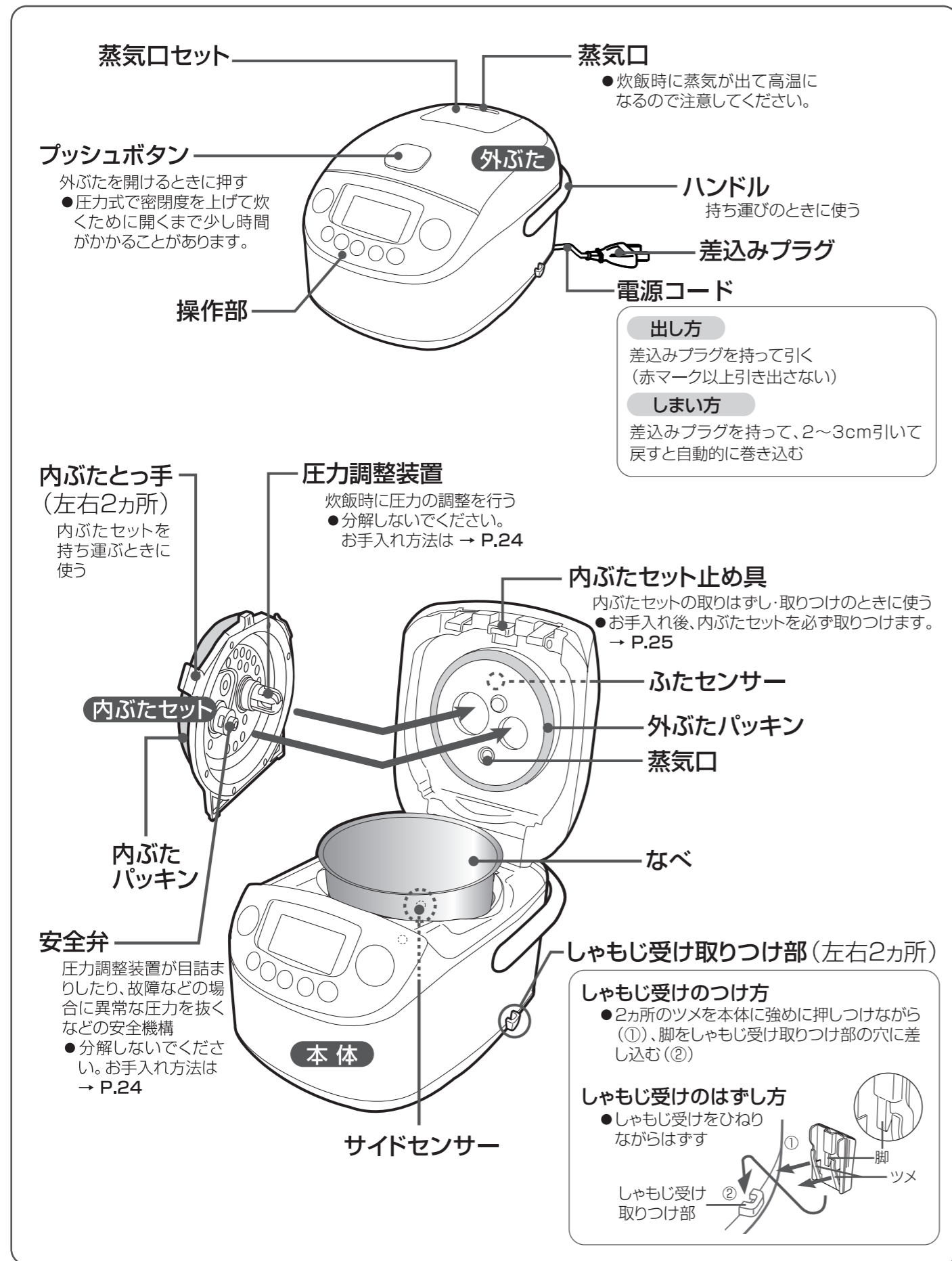

操作部

- キーは確実に押してください。
- 報知音の変化や、「炊飯」キー、「とりけし」キー中央の(●、—)は、目の不自由な方へ配慮したものです。

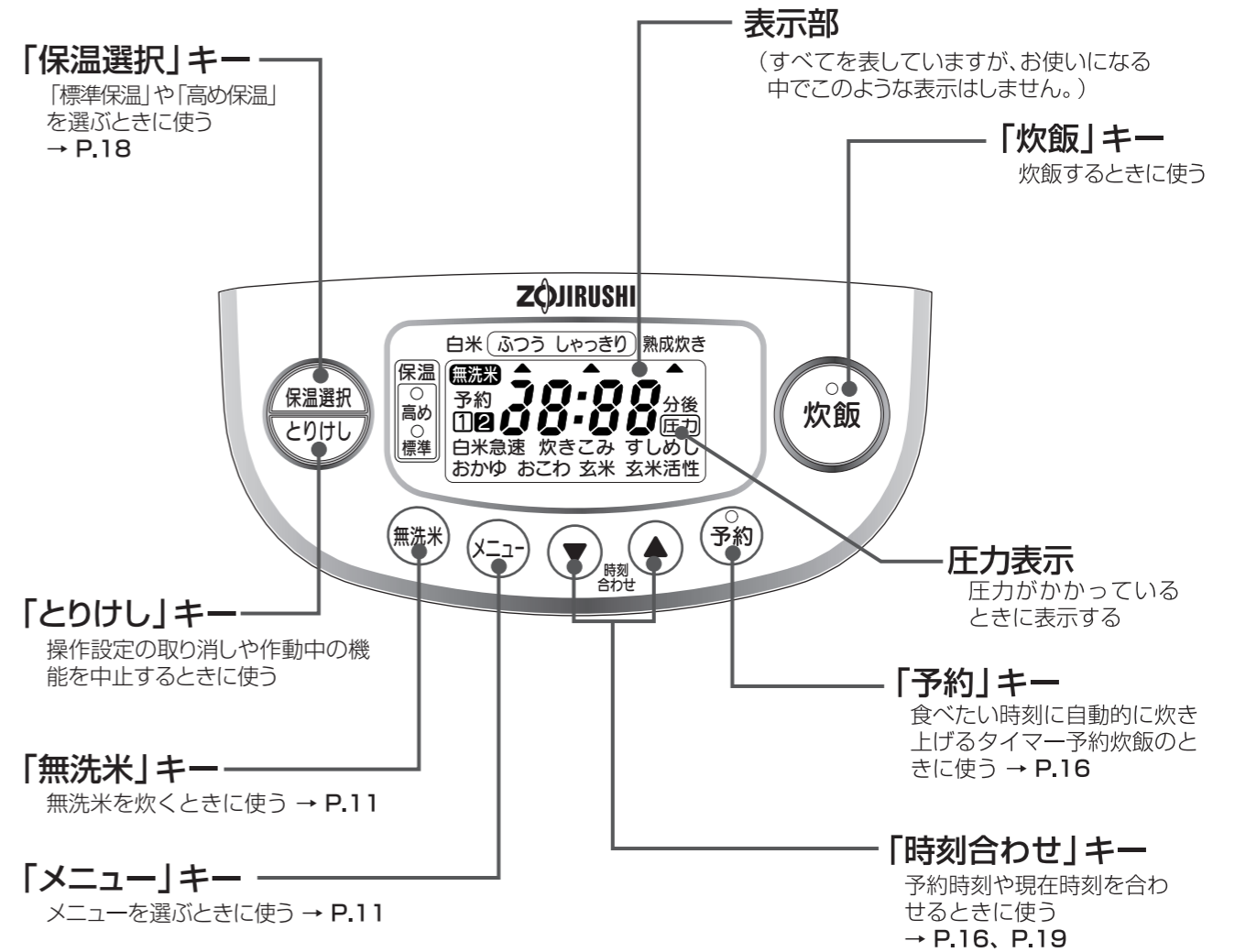

付属品

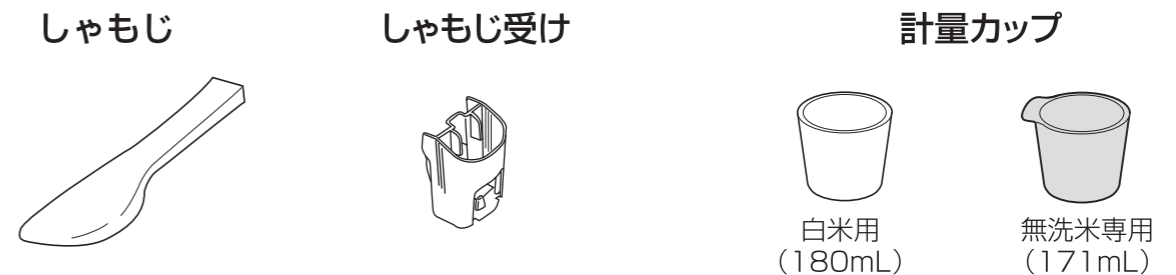

米のお話

米の呼び名

●米は精米や加工のしかたにより呼び名が変わります。

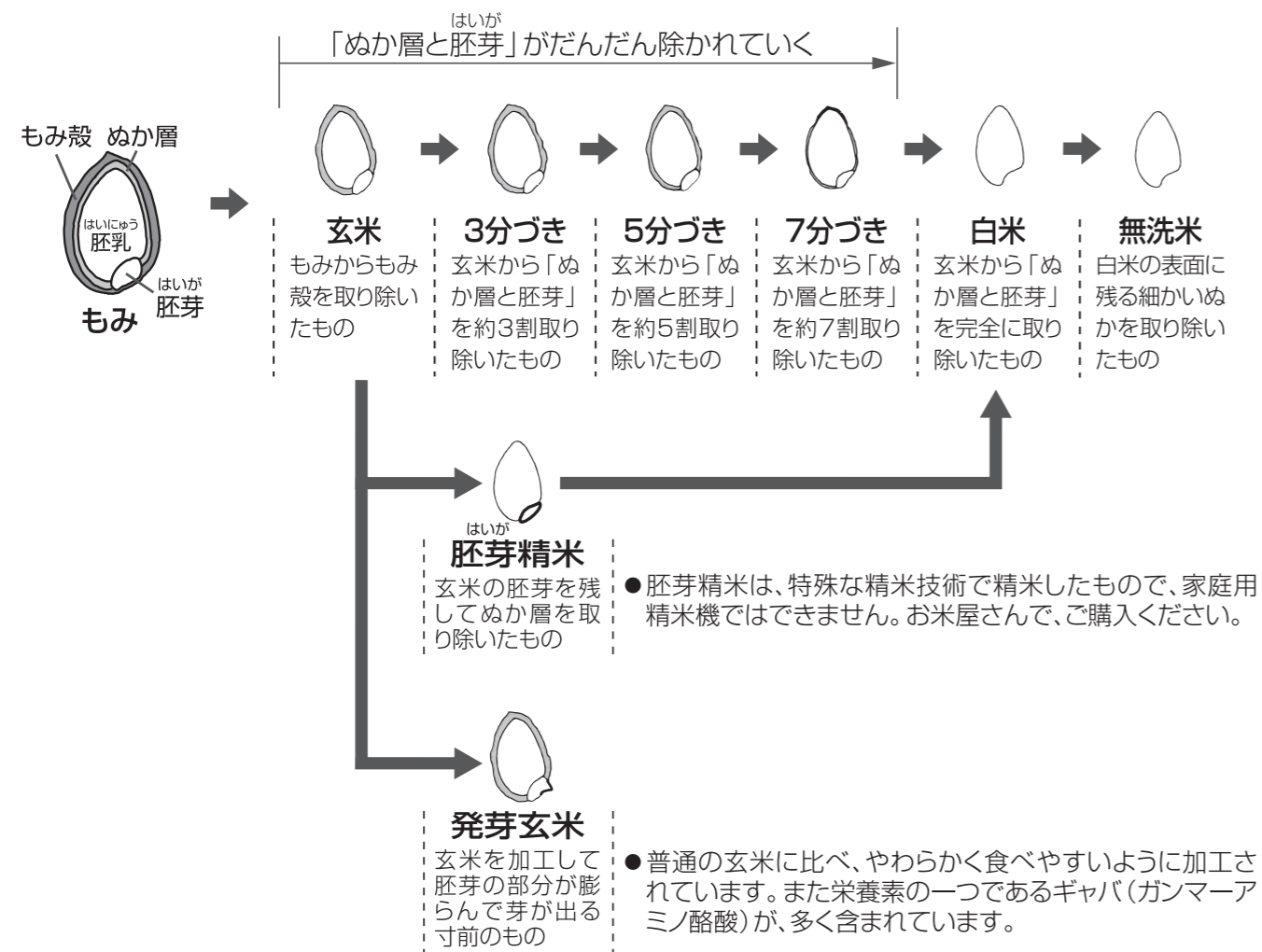

玄米活性のお話

●この製品では玄米を炊くことができます。
また、玄米を活性化させ栄養価を高める炊き方として「玄米活性」メニューが選べます。

玄米活性メニュー

「玄米活性」メニューを選んで玄米を炊飯すると、まず玄米を活性化させる工程に入り、その後、自動的に通常の玄米炊飯工程に移ります。

玄米を活性化させる工程では、なべ内の温度を約40℃で2時間維持しますので炊き上がりまで約3時間10分～3時間25分ぐらいかかります。玄米が活性化することにより栄養素の一つである※ギャバ(ガンマーアミノ酪酸)の量が元の玄米の約1.5倍に増加します。また、通常の玄米炊飯に比べてやわらかく食べやすくなります。

※ギャバとは
ギャバ(ガンマーアミノ酪酸)はアミノ酸の一種で血圧を下げたり、神経を鎮める効果があるといわれています。

おいしく炊いて・おいしく保温

おいしく炊く

米を正しく計る

必ず付属の計量カップすりきりで計ります。計量米びつや市販のカップ(200mL)では、差が出ます。

手早く洗う

1回目は、たっぷりの水で手早く洗って、水をすぐに捨てます。このあと、4～5回水をかえ、ぬか分をよく洗い流します。

正しく水加減をする

米の種類	水加減
軟質米	水位目盛どおり
胚芽精米	水位目盛より少なめ
新米	水位目盛より少し多め
古硬質米	水位目盛より少し多め

例：白米・無洗米とも2カップのとき

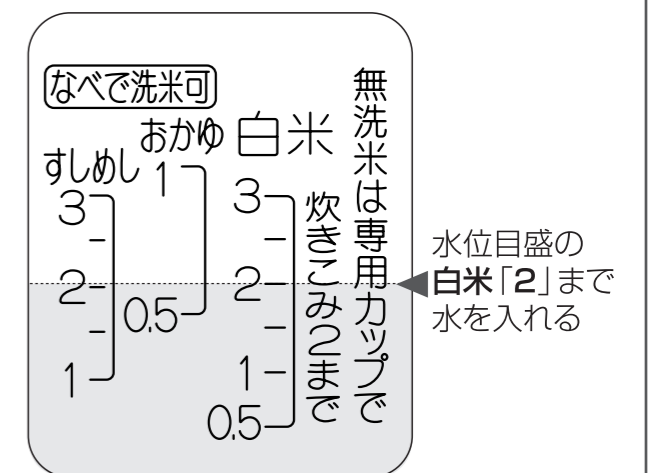

アルカリ度の強い水を使わない

黄変したり、べたついたご飯になります。

炊き上がったら、すぐにほぐす

余分な水分が逃げて、ふっくらおいしくなります。

おいしく保温

なべの中でご飯を保存する場合は、必ず保温機能を使う

●差込みプラグを抜いた状態、または、保温を取り消した状態で保温機能を使わずになべの中でご飯を保存するといやなにおいの原因になります。

ご飯の乾燥・いやなにおい・変色を防ぐために、このような保温はしない

- ご飯のつぎたし
- 冷めたご飯からの保温
- 炊きこみ・おこわなどの具や調味料を加えて炊いたご飯
- コロッケ・みそ汁などご飯以外のもの
- 24時間(高め保温では12時間)以上
- しゃもじを入れたまま

少量のご飯は、なべ中央に盛る

12時間以上の保温をするときは「標準保温」にする

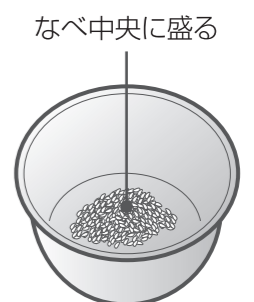

ご飯の炊き方

基本的な炊き方

初めてお使いになるときは、なべ・内ぶたセット・蒸気口セット・付属品を洗ってください。 → P.22

1 炊飯まえに確認する

右図の各部にご飯粒や雑穀などの異物が付着しているときはお手入れをする → P.24

- 米粒や異物があると外ぶたが完全に閉まらず、炊飯中に外ぶたと本体の間から蒸気もれたり、外ぶたが開いて内容物がふき出す恐れがあります。

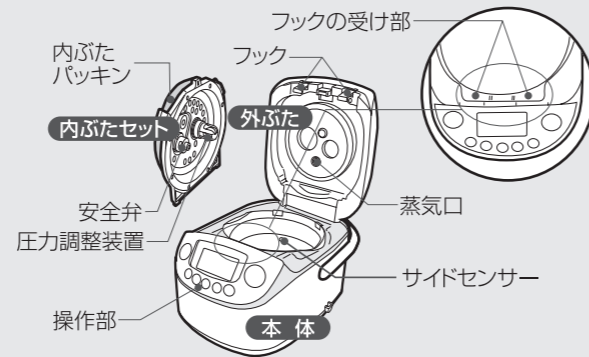

2 付属の計量カップで米を計る

米の計量は、付属の計量カップを用い、すりきりで計る

- 目詰まりしやすいアマランサスなどの雑穀は混ぜて炊かないでください。圧力調整装置・安全弁を詰まらせることがあり危険です。

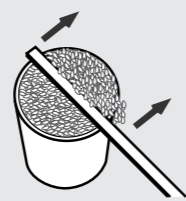

白米・玄米・発芽玄米
→「白米用」の計量カップで
(180mL)

無洗米で炊く場合

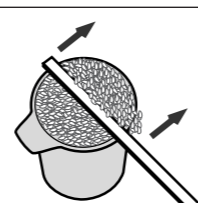

無洗米専用の計量カップ
で(171mL)

3 米を洗って、水加減をする

平らな台の上で、炊きたいメニューの目盛に合わせて水を入れる → P.14

米を平らにならす

水の量は、米のカップ数に合わせる

- 水にひたさなくてもすぐに炊けます。ひたしておくと、少しやわらかめに炊き上がります。

無洗米で炊く場合

無洗米のひと粒ひと粒が水になじむように2~3回やさしくかき混ぜてから、水加減をする

水位目盛は、白米の場合と同じです。

- 無洗米は、精米製法などにより米の表面にデンプン質が多く残っている場合があります。米のデンプン質で、水が白くにごっていると焦げ・ふきこぼれ・炊き上がりが悪くなる原因になります。白くにごるときは、1~2度水を入れかえてすすぎます。

4 なべを本体に入れて、内ぶたセットと蒸気口セットを取りつけ外ぶたを閉め、差込みプラグを差し込む

なべ外側・本体庫内の水分や異物をふき取り、なべを本体に入れる

- 外ぶたは「カチッ」と音がするまでゆっくりと確実に閉めてください。

5 で、メニューを選ぶ

キーを押すごとに、「▲」を移動させてメニューを選ぶ

- キーを押し続けると、早送りができます。「ふつう」に戻ると止まります。
- 「白米(ふつう・しゃっきり)」「熟成炊き」「玄米」「玄米活性」は、一度選んで炊飯すると、次に選び直して炊飯するまで記憶されます。

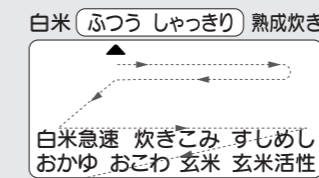

無洗米で炊く場合

- 無洗米** で無洗米選択したあと、**メニュー** でメニューを選ぶ
- 無洗米での「玄米」「玄米活性」は選べません。

無洗米選択

無洗米選択のしかた

1 **無洗米** を押す

- 「玄米」または「玄米活性」がメニュー選択されている状態で「無洗米」キーを押すと、メニュー選択は「無洗米・ふつう」へ移ります。

2 表示部に **無洗米** が表示される

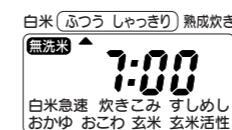

3 無洗米選択を完了

無洗米選択の解除

1 **無洗米** を押す

2 表示部の **無洗米** が消える

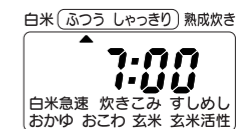

3 無洗米選択の解除を完了

ご飯の炊き方 つづき

6

炊飯 を押す

点灯

炊飯ランプ  が点灯し、炊飯開始のメロディー（ブザー）が鳴る
むらしになると、炊き上がりまでの残り時間を表示する

炊き上がりまでの残り時間

5分後
圧力

7

炊き上がりのメロディー（ブザー）が鳴り、保温に切りかわったら
すぐにご飯をほぐす

蒸気が出ないことや圧力の表示が消えていることを確認してから外ぶたを開けてください。

点灯

炊き上がると自動的に保温に移り、標準保温ランプ  が点灯し、1時間（h）単位で保温経過時間を表示する

すぐにほぐして余分な水分を逃がし、ご飯のかたまり・べたつきをおさえる

- 保温を取り消して、再び保温にすると「0h」の表示に戻ります。
- 炊飯終了時の報知音は他の報知音のしかたに切りかえることができます。
→ P.19

保温経過時間

0h

8

使用後は  を押し、差込みプラグを抜く

蒸気が出ないことや圧力の表示が消えていることを確認してから外ぶたを開けてください。

- 炊飯途中で外ぶたを開けたり、炊飯を止める場合、「とりけし」キーを1秒以上押します。蒸気口から蒸気が勢いよく出ますので注意してください。
- 圧力の表示が消えたあとでも、押しボタンが重く感じたら無理に外ぶたを開けず、冷ましてから開けてください。内容物がふき出して、やけどの恐れがあります。
- 圧力をかけているメニューでは、炊飯開始から約20分で圧力がかかります。圧力がかかり始めてから保温になるまでは、安全のため、押しボタンを押しても外ぶたは開きません。

お願い

お知らせ

- 炊飯の状態により、炊き上がったご飯の底面がうすく焦げることがあります。
- 米をつつみこんで炊くために、ご飯の中央部がややくぼむことがあります。
- 連続して炊くときは、本体や外ぶたを人肌程度に冷ましてください。熱いとうまく炊けません。

炊き上がりまでの時間の目安・圧力をかけているメニュー

		圧力をかけているメニュー	普通の米	無洗米
白米	ふつう	●	約55分～1時間	約55分～1時間
	しゃっきり		約45～50分	約45～50分
熟成炊き	●	約1時間20分～1時間30分	約1時間20分～1時間30分	
白米急速	●	約35～40分	約40～45分	
炊きこみ	●	約1時間～1時間5分	約1時間～1時間5分	
すしめし		約50～55分	約50～55分	
おかゆ		約55分～1時間5分	約55分～1時間5分	
おこわ		約50～55分	約50～55分	
玄米	●	約1時間25分～1時間35分	—	
玄米活性	●	約3時間10分～3時間25分	—	
発芽玄米*	●	約55分～1時間	約55分～1時間	

● 電圧100V・室温20℃・水温18℃の場合。

● 時間は炊飯をはじめから保温になるまでの時間です。また電圧・室温・季節・水加減などによりかわります。

● 炊きこみは、米に調味料をしっかり含ませおいしく炊き上げるため、炊き上がりまでの時間が長くなります。（予熱の時間が約30分かかります。）

*発芽玄米は、白米の「ふつう」メニューで炊いてください。

ご飯の炊き方 つづき

メニューの炊き方

メニュー	米	水位目盛	炊飯容量(カップ数)	アドバイス
白米 ふつう	白米/無洗米	白米	0.5~3	•この製品の標準(ふつう)のかたさに炊き上げます。
白米 しゃっきり	白米/無洗米	白米	0.5~3	•粘り少なめで、しゃっきりとしたご飯に炊き上げます。
熟成炊き	白米/無洗米	白米	0.5~3	•じっくりと時間をかけて米の旨みをひきだすメニューです。
白米急速	白米/無洗米	白米	0.5~3	•白米を早く炊きたいときに選びます。少しかために炊き上がります。
炊きこみ	白米/無洗米	白米	0.5~2	<ul style="list-style-type: none"> •具は米の質量(重さ)の30~50%が適量です。 •具は小さめに切り、米の上のせて米と混ぜずに炊きます。 •調味料はだし汁や水などで薄めて米に加え、水加減したあと、なべの底からよく混ぜます。薄めなかったり、よく混ぜないと焦げがきつくなったり、うまく炊けないことがあります。
すしめし	白米/無洗米	すしめし	1~3	
おかゆ	白米/無洗米	おかゆ	0.5~1	<ul style="list-style-type: none"> •具は米の質量(重さ)の30~50%が適量です。 •具は小さめに切り、米の上のせて米と混ぜずに炊きます。 •煮えにくい具は、やや少なめにしてください。 •青菜類は、あらかじめゆでるなどし、必ず炊き上がってから加えます。 •玄米・分づき米は炊けません。
おこわ	もち米・白米/無洗米	おこわ (もち米と白米を混ぜた場合は少し多め)	1~2	<ul style="list-style-type: none"> •具は水加減をしたあと、米の上のせます。 •調味料はだし汁や水などで薄めて米に加え、水加減したあと、なべの底からよく混ぜます。
玄米	玄米	玄米	0.5~2	
玄米活性	玄米	玄米	0.5~2	•玄米を活性化させ栄養価を高めるメニューです。 → P.8

- 無洗米をお使いの場合は、P.10、P.11「無洗米で炊く場合」参照
- 無洗米の計量は、無洗米専用の計量カップをご使用ください。

いろいろな炊き方

米の種類	米	メニュー	水位目盛	炊飯容量(カップ数)	アドバイス
胚芽精米	胚芽精米	白米 ふつう	白米	0.5~3	•やさしく手早く洗米します。
麦混ぜご飯	押し麦・白米	白米 ふつう	白米	0.5~3	•押し麦を混ぜる割合は、炊飯量の20%以下にします。
発芽玄米	発芽玄米・白米/無洗米	白米 ふつう	白米	0.5~2	<ul style="list-style-type: none"> •タイマー予約炊飯および30分以上のつけ置きはしないでください。 •発芽玄米の種類によっては、ふきこぼれたり、うまく炊けないことがあります。 •発芽玄米機を使用して作った発芽玄米をお使いになる場合の炊き方は、発芽玄米機を販売しているメーカーに直接問い合わせてください。
分づき米(3分づき)	3分づき米	玄米	玄米 (玄米の水位目盛より少なめ)	0.5~2	
分づき米(5分・7分づき)	5分・7分づき米	白米 ふつう	白米 (白米の水位目盛より少し多め)	0.5~2	<ul style="list-style-type: none"> •銘柄や精米度によっては、ふきこぼれたり、うまく炊けない場合があります。 → 水加減をしてください。

タイマー予約炊飯

- 食べたい時刻に自動的にご飯を炊き上げます。2つの予約時刻を「予約1」と「予約2」で記憶します。
- タイマー予約のまえに、現在時刻が合っているか確認してください。 → P.19

例：7:30 に炊き上げたいとき

1 **予約** を押して、「予約1」を選ぶ

「予約1」に設定されている「6:00」が表示され、時刻表示・炊飯ランプが点滅する

- もう一度押すと「予約2」の「18:00」が表示されます。

2 **メニュー** で、炊きたいメニューを選ぶ

- 「白米急速」・「炊きこみ」・「おこわ」のタイマー予約炊飯はできません。

3 **▲** または **▼** で、炊き上げたい時刻に合わせる

▲キー：10分単位で進む
▼キー：10分単位で戻る

- 押し続けると10分単位で早送りができます。

4 **炊飯** を押す

炊飯ランプが消灯し、炊き上げたい時刻「7:30」と予約ランプが点灯

メロディー（ブザー）が鳴る

- 「炊飯」キーを押さないと、タイマー予約は完了しません。

お知らせ

- タイマー予約炊飯を取り消すときは、「とりけし」キーを押してください。
- 予約中に現在時刻を知りたいときは、「時刻合わせ」キーの ▲ または ▼ を押してください。
- 具や調味料を加えた状態でのタイマー予約炊飯はしないでください。具が腐敗したり、調味料が沈殿してうまく炊けないことがあります。

- 記憶された時刻で炊く**
- 予約した時刻は、「予約1」と「予約2」に記憶されています。
 - 前回と同じ時刻で予約するときは、時刻合わせの必要はありません。

例：「予約1」に7:30、「予約2」に18:30が記憶されていたとき

1 **予約** を押して、「予約1」または「予約2」を選ぶ

「予約1」に設定した「7:30」が表示され、時刻表示・炊飯ランプが点滅する

- もう一度押すと「予約2」に設定した「18:30」が表示されます。

2 **メニュー** で、炊きたいメニューを選ぶ

3 **炊飯** を押す

- 予約できました。

例：「予約2」の「18:30」で予約を完了したとき

タイマー予約炊飯のおすすめ時間

メニュー		普通の米	無洗米
白米	ふつう	1時間～13時間まで	1時間～13時間まで
	しゃっきり	50分～13時間まで	50分～13時間まで
熟成炊き		1時間30分～13時間まで	1時間30分～13時間まで
すしめし		55分～13時間まで	55分～13時間まで
おかゆ		1時間5分～13時間まで	1時間5分～13時間まで
玄米		1時間35分～13時間まで	—
玄米活性		3時間25分～13時間まで	—

お知らせ

- タイマー予約炊飯のときは、少しやわらかめに炊き上がります。
- タイマー予約炊飯のときは、炊き上がりまでの残り時間を表示しません。
- おすすめ時間未満で設定すると、ブザーが鳴り、すぐに炊飯をはじめます。
- 夏場など室温が高いときは、米のひたしすぎによる腐敗を防ぐため、なるべく13時間以内（無洗米は8時間以内）で設定してください。
- 発芽玄米のタイマー予約炊飯はしないでください。発芽玄米は水分を吸収しやすいため、うまく炊けない場合があります。

標準保温 高め保温

「保温選択」キーを押すと「標準保温」や「高め保温」を選べます。

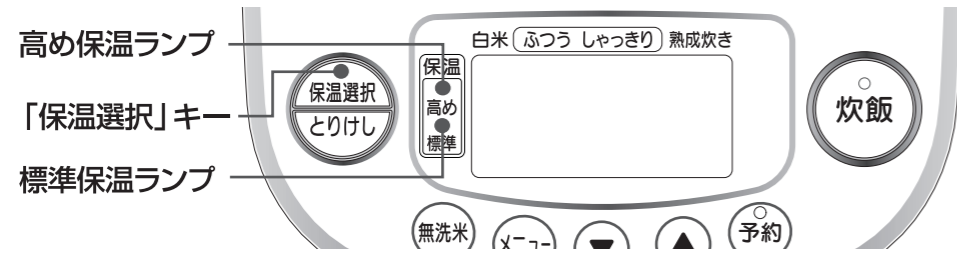

標準保温

炊き上がると自動的に「標準保温」に移り、標準保温ランプが点灯する



次の場合、「保温選択」キーを押しても「標準保温」は選べません。
ブザーが鳴り、自動的に「高め保温」になります。

- 「炊きこみ」・「おかゆ」・「おこわ」・「玄米」・「玄米活性」のメニュー
- 保温開始から12時間経過したあと
- なべの温度が低いとき
- 炊き上がりから24時間経過すると「高め保温」に自動的に切りかわります。
- 「標準保温」中に外ぶたの開閉をひんぱんに行わないでください。ご飯の温度が下がらず、いやなにおいの原因になります。

高め保温

少し高めの温度（約70℃）で保温することにより、ご飯のにおいの発生をおさえる効果があります。

1 標準保温ランプの点灯を確認する



2 「保温選択」キーを押す

高め保温ランプが点灯する

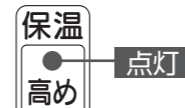

「高め保温」から「標準保温」に戻すときは…

「保温選択」キーを押す

- 「標準保温」に戻り、標準保温ランプが点灯する
- 「標準保温」が選べない場合は「保温選択」キーを押しても変更できません。

お知らせ

- 「標準保温」と「高め保温」は、一度選んで保温すると次に選び直して保温するまで記憶されます。自動的に「高め保温」に移った場合は、記憶されません。
- 保温中に現在時刻を知りたいときは、「時刻合わせ」キーの▲または▼を押してください。もう一度「時刻合わせ」キーを押すと、保温経過時間に戻ります。戻さない場合は、次に炊飯しても保温経過時間を表示しません。切りかえは、保温中しかできません。
- なべの中でご飯を保存する場合は、必ず保温機能をお使いください。
- 「発芽玄米」・「分づき米（5分づき・7分づき）」は「白米（ふつう）」メニューで炊くため炊き上がり後「標準保温」に移りますが、保温する場合は「高め保温」に変更してください。（いやなにおいの発生をおさえます。）

時刻の合わせ方 報知音の種類と切りかえ方

時刻の合わせ方

- 時計は24時間表示です。室温などにより多少誤差を生じることがあります。
時刻がずれているときは、次の手順で合わせてください。
- 時刻がずれていると、予約した時間に炊き上がりません。
 - 炊飯・標準保温・高め保温・タイマー予約炊飯中は、時刻合わせできません。

例：現在時刻が15:01で、表示が14:58のとき

1 なべを入れ、差込みプラグを差し込む

2 「時刻合わせ」キーの▲を押す、表示を現在時刻に合わせる

時刻表示が点滅する

- ▲キー：1分単位で進む ●押し続けると10分単位で早送りができます。
- ▼キー：1分単位で戻る

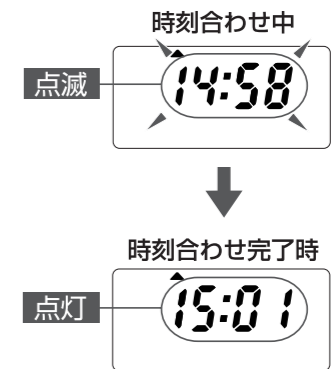

3 点滅が点灯に変わると時刻合わせ完了

現在時刻に合わせたあと、3秒たつと点滅が点灯に変わる

報知音の種類と切りかえ方

●この製品にはお知らせメロディー機能がついています。炊飯開始・タイマー予約操作完了・炊飯終了をメロディー音で報知する機能です。

報知音を次の中から選ぶことができます。

報知音の種類と用途	メロディー報知	ブザー報知	サイレント報知
鳴るタイミング	この製品の標準の報知音。ご購入時は、この設定になっています。	メロディー報知をブザー音に変えたいときに。	炊飯終了時の報知音を消したいときに。
炊飯を開始するとき	きらきら星		「ピッ」
タイマー予約操作が完了したとき	きらきら星		「ピッ」
炊飯が終了したとき	アマリリス	「ピー」×5回	鳴りません

切りかえ方法

1 なべを入れ、差込みプラグを差し込む

2 「予約」キーを3秒以上押す

3 切りかえたい報知の設定完了音が鳴ったら切りかえ完了

- 炊飯中・保温中は切りかえることができません。
- 操作がうまくできないときは再度1からやり直してください。

報知音の切りかわりと設定完了音 ●報知は「予約」キーを3秒以上押すごとに①→②→③と切りかわります。

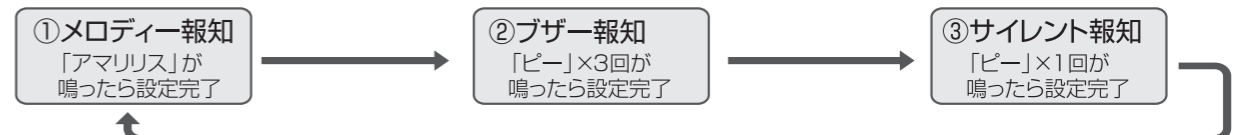

- 一度切りかえると切りかえた報知音は差込みプラグを抜いても記憶されます。

お料理ノート

お料理ノートに記載している計量単位

- 米の計量は付属の計量カップで行ってください。
- 大さじ1= 15mL ●小さじ1= 5mL

- 白米・玄米・発芽玄米→「白米用」の計量カップで(1カップ=180mL)
- 無洗米→「無洗米専用」の計量カップで(1カップ=171mL)

五目ご飯

メニュー： **炊きこみ** を選びます。

材料(2~3人分)

米	2カップ
鶏肉	30g
油あげ	1/3枚
にんじん	20g
こんにゃく	20g
ごぼう	20g
干しいたけ(もどす)	2枚
薄口しょうゆ・みりん	各大さじ1
A 塩	小さじ1/3
だし(素)	小さじ1/3
干しいたけのもどし汁・みつば	適宜



作り方

- 1cm角に切った鶏肉と、一度熱湯に通して(油抜き)小さめのたんざくに切った油あげをAに5分間つけておきます。
- にんじん・こんにゃくは小さめのたんざくに切り、こんにゃくは熱湯に通してざるにあげておきます。ごぼうはささがきにし、水にさらしてアクを抜き、ざるにあげておきます。干しいたけは細切りにします。
- 干しいたけのもどし汁に1のつけ汁を加え、全体をよく混ぜておきます。

- 4 米は洗い3を加え、**白米**の水位目盛2まで水をたして、**なべの底からよく混ぜます。**
- 5 1と2の具を4の米の上に平らにのせます。のせた具は米と混ぜないでください。また米や具の量が多いとうまくできません。
- 6 **メニュー** キーを押して **炊きこみ** を選び、続いて **炊飯** キーを押します。
- 7 保温になれば、混ぜてほぐします。
- 8 器に盛り、みつばを添えます。

七草がゆ

メニュー： **おかゆ** を選びます。

材料(2~3人分)

米	0.5カップ
青菜類(あれば春の七草*、なければその他の野菜類)	35g
塩	少々



※春の七草：セリ・ナズナ・ゴギョウ・ハコベラ・ホトケノザ・スズナ(カブ)・スズシロ(ダイコン)の7種

作り方

- 1 青菜類は洗って熱湯でゆで、水にとって冷まし、水けを絞って小口切りにしておきます。
- 2 米は洗い、**おかゆ**の水位目盛0.5まで水を入れます。
- 3 **メニュー** キーを押して **おかゆ** を選び、続いて **炊飯** キーを押します。
- 4 保温になれば外ぶたを開け、1と塩を加えて軽く混ぜます。または、器に盛り、1を上のにのせます。

●おかゆを炊く場合は…

- ①必ず **おかゆ** メニューを選ぶ
- ②「七草がゆ」などの青菜を入れるおかゆを作る場合は、青菜はあらかじめゆでておき、おかゆが炊き上がってから加える。以上のことを守らないと、**ふきこぼれや圧力調整装置および安全弁の目詰まりの原因になり危険です。**

山菜おこわ

メニュー： **おこわ** を選びます。

材料(2~3人分)

もち米	2カップ
山菜水煮(パック入り)	50g
A 〔みりん〕	小さじ2
〔塩〕	小さじ3/4

作り方

- 1 米は洗い、ざるにあげて30分以上水切りします。
- 2 1をなべに入れてAを加え、**おこわ**の水位目盛2まで水をたし、**なべの底からよく混ぜます。**その上に水切りした山菜水煮を平らにのせます。のせた具は米と混ぜないでください。また米や具の量が多いとうまくできません。
- 3 **メニュー** キーを押して **おこわ** を選び、続いて **炊飯** キーを押します。
- 4 保温になれば、混ぜてほぐします。

- もち米にうるち米を混ぜて炊く場合は、水加減を水位目盛より少し多めにしてください。

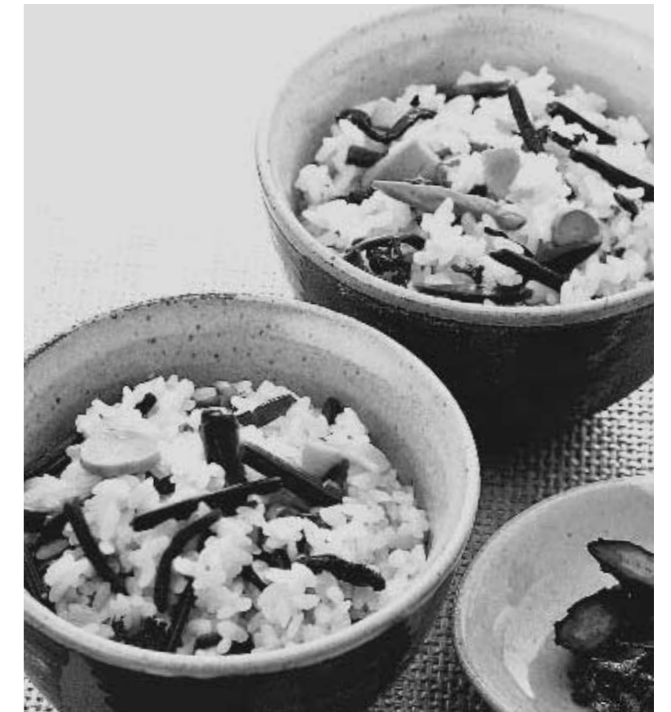

玄米の炊きこみご飯

メニュー： **玄米** を選びます。

材料(2~3人分)

玄米	2カップ
鶏肉	50g
油あげ	1枚
にんじん・こんにゃく・ごぼう	各20g
A 〔薄口しょうゆ〕	大さじ2
〔みりん〕	小さじ1

作り方

- 1 鶏肉は1cm角に切り、油あげは一度熱湯に通して(油抜き)小さめのたんざくに切ります。
- 2 にんじん・こんにゃくはたんざくに切り、こんにゃくは熱湯に通してざるにあげておきます。ごぼうはささがきにし、水にさらしてアクを抜き、ざるにあげておきます。
- 3 米は洗いAを加え、**玄米**の水位目盛2まで水をたして、**なべの底からよく混ぜます。**
- 4 1と2の具を3の米の上に平らにのせます。のせた具は米と混ぜないでください。また米や具の量が多いとうまくできません。
- 5 **メニュー** キーを押して **玄米** を選び、続いて **炊飯** キーを押します。
- 6 保温になれば、混ぜてほぐします。

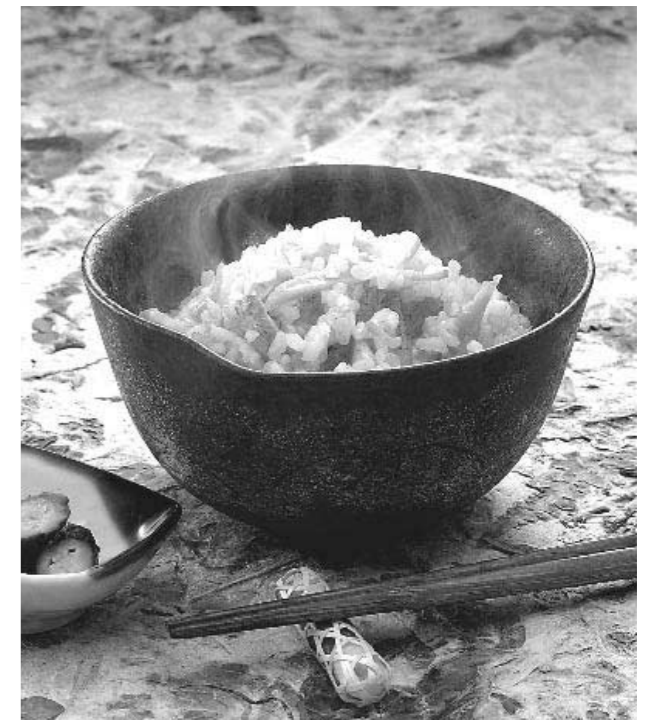

●玄米は、もみ殻などを取り除く程度に洗ってください。

お手入れ

- 必ず差込みプラグを抜き、本体・なべが冷えてから行ってください。
- シンナー・ベンジン・みがき粉・たわし類（ナイロン・金属製など）・漂白剤などを使わないでください。
- 食器洗い乾燥機・食器乾燥器を使用しないでください。

外側のお手入れ

外側

せっけん液を含ませたあと、固くしぼったふきんでふく
操作部は乾いたふきんでふく

- 化学ぞうきんを使うときは、強くふいたり長い時間触れさせないでください。

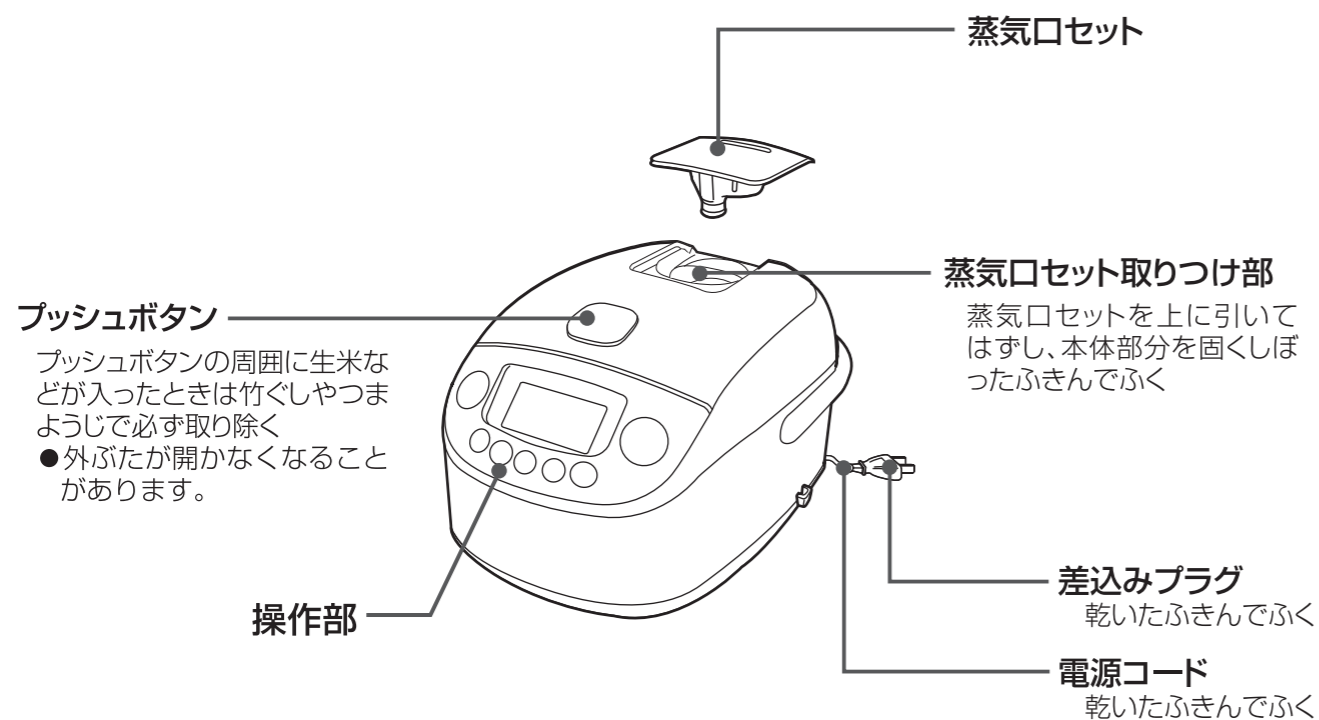

付属品・なべのお手入れ

スポンジなどのやわらかいもので洗う

汚れが気になる場合は「台所用中性洗剤」を使って洗う

しゃもじ

しゃもじ受け

計量カップ

なべ → P.5

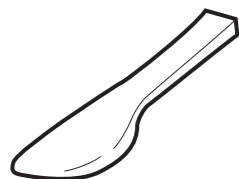

白米用(180mL) 無洗米専用(171mL)



蒸気口セットのお手入れ お手入れは冷えてから行ってください。

蒸気口セットの外側・内側は水で流し洗いする

蒸気口ケースのはずし方

蒸気口ケースは蒸気口キャップの「はずす」表示方向に回してはずす(①)

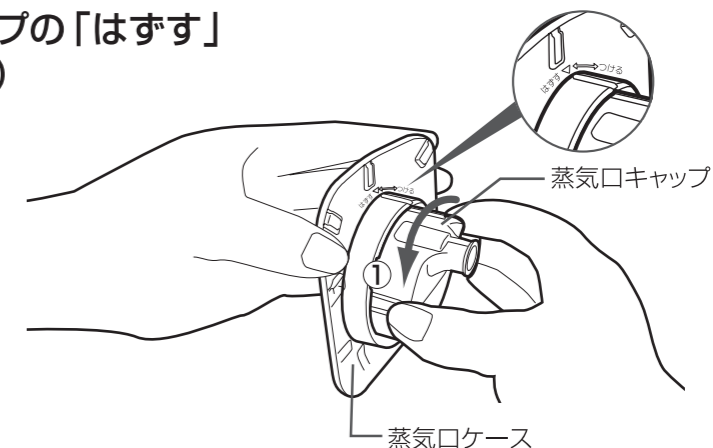

蒸気口ケースのつけ方

蒸気口キャップの▽マークと蒸気口ケースの△マークを合わせ「つける」表示方向に回して確実につける(②)

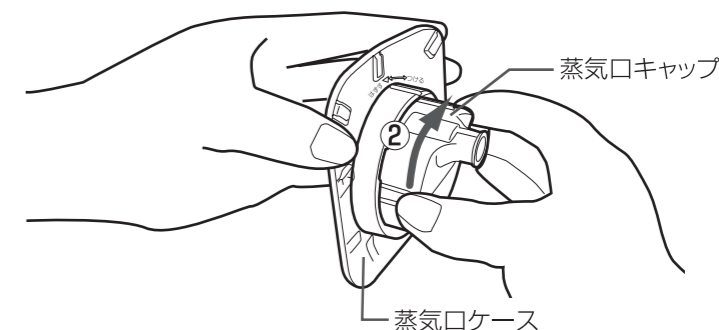

蒸気口パッキンのはずし方・つけ方

竹ぐしやつまようじで蒸気口キャップの切り欠き部よりはずす

つける際は、ねじれたりしないようにする

- ねじれたまま使用すると蒸気やおねばがもれる恐れがあります。

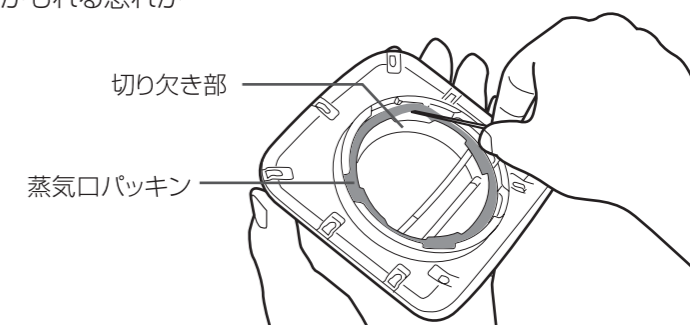

お手入れ っづき

内側のお手入れ

内ぶたセット

内ぶたセットはご使用后、湯または水にひたしスポンジで洗い、水分をよくふき取ってください。汚れが残ったまま放置したり、また水分が残っていると変色やさびの原因になります。

- 分解しないでください。故障の原因になります。

圧力調整装置

安全弁

ご飯粒、雑穀などの異物が詰まっているときは、竹ぐしなどで取り除く

内ぶたパッキン

- ご飯粒などがつくると蒸気もれやご飯の乾燥によりおいしく炊けなかったり、おいしく保温できない原因になりますので取り除いてください。
- 内ぶたパッキンは取りはずせません。

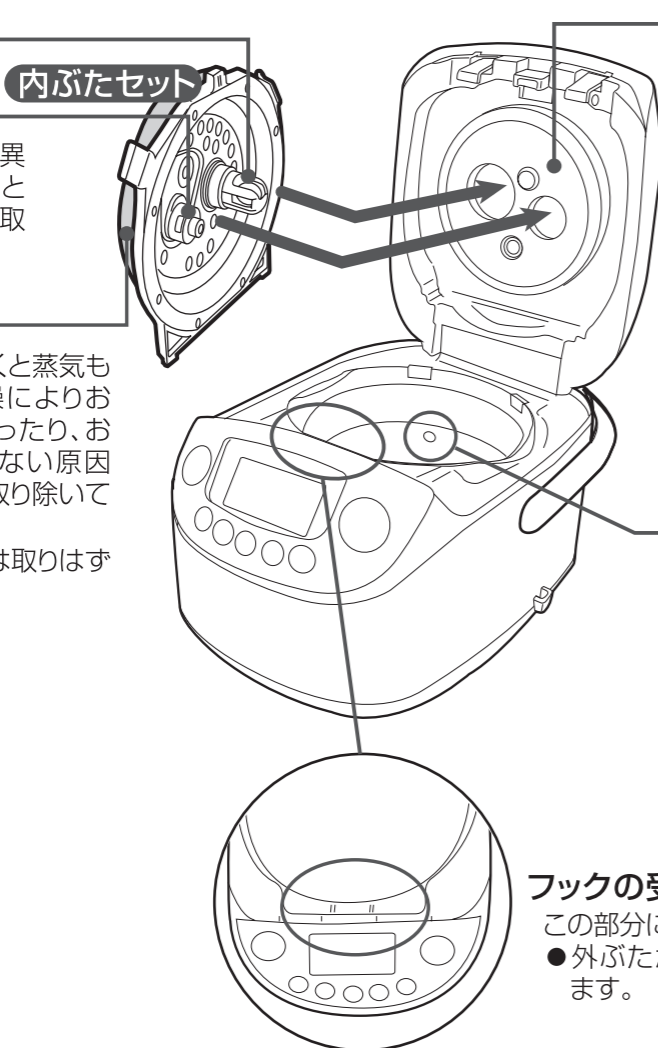

外ぶた

内側についたおねばやご飯粒を固くしぼったふきんできれいにふき取る

- 外ぶたをしっかりと持ってください。

サイドセンサー

固くしぼったふきんでふき取る
生米や異物が詰まっているときは、竹ぐしやつまようじで取り除く

フックの受け部

この部分に落ちたご飯を取り除く
● 外ぶたが開かなくなることがあります。

庫内のおいが気になる場合のお手入れ

- 1 なべの「白米」の水位目盛1まで水を入れる
- 2 外ぶたを閉め **メニュー** を押して「白米急速」を選ぶ
- 3 **炊飯** を押す
- 4 メロディーが鳴り、保温に切りかわったら **とりだし** を押す
- 5 本体が冷えたら、製品全体のお手入れをする → P.22

内ぶたセットのはずし方・つけ方

はずし方

内ぶたとっ手を片手でささえながら(①)、内ぶたセット止め具を押し上げて(②)はずす

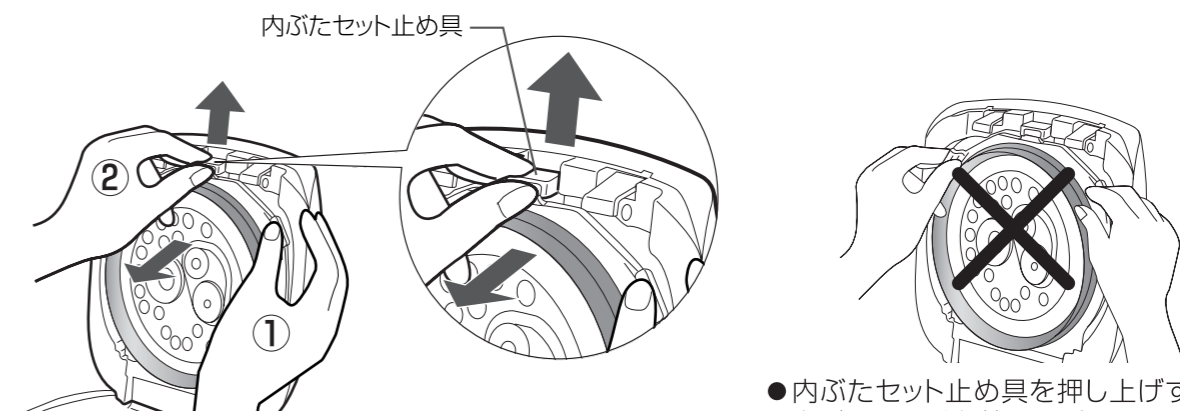

- 内ぶたセット止め具を押し上げずに内ぶたとっ手を持って引っ張らないでください。(内ぶたセットまたは外ぶたの故障の原因になります。)

つけ方

内ぶたセットのツメ(2カ所)を外ぶたのツメ差し込み部に合わせて内ぶたセット止め具がカチッと音がするまで押し込む

- 取りつけるときは外ぶたパッキンを内ぶたセットで引っかけないでください。

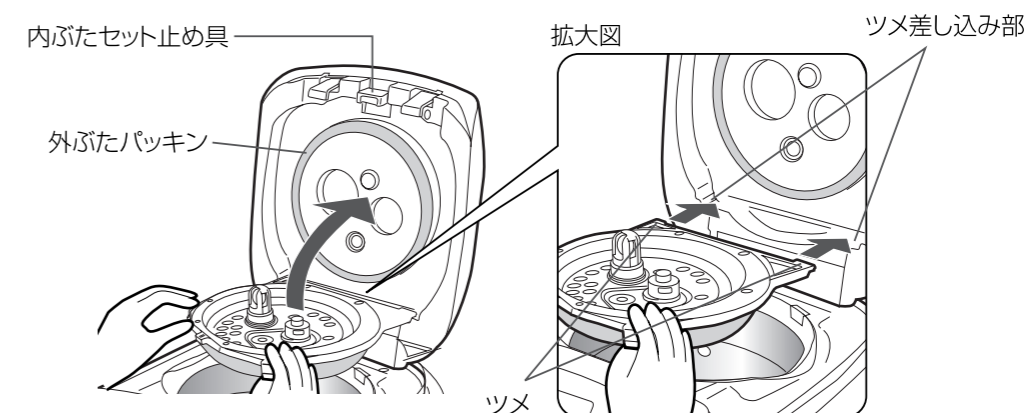

交換部品

- 損傷した場合は、新しい部品と交換(有償)してください。
- 交換の際には製品の型名および部品名をご確認のうえ、お買い上げの販売店でお求めください。(ホームページでのご購入はP.29参照)

部品名	部品番号
内ぶたセット	C124-6B
なべ	B311-6B
しゃもじ	SHAKN-6B
しゃもじ受け	618112-00
白米用計量カップ	615784-00
無洗米専用計量カップ	617824-00

故障かなと思ったとき

●修理のお問い合わせまえに、一度お調べください。

症状	●お調べいただくこと
ご飯が、かたい やわらかい	<ul style="list-style-type: none"> ●傾いた場所で水加減をすると、水量が多くなったり、少なくなったりして、ご飯のかたさかわります。 ●銘柄・産地・保存期間(新米・古米)などにより、ご飯のかたさかわります。 ●室温・水温などにより、ご飯のかたさかわります。 ●タイマー予約炊飯をすると、ご飯がやわらかくなることがあります。 ●白米急速炊飯をすると、ご飯がかためになります。 ●なべが変形していませんか? ●白米を無洗米専用計量カップで炊飯していませんか? ●炊き上がったご飯をよくほぐしましたか? → 炊き上がったご飯をよくほぐしてください。
ご飯が、ひどく焦げる	<ul style="list-style-type: none"> ●なべの底やサイドセンサーにご飯粒や米粒などの異物がついていませんか? ●洗米が不十分で、ぬかが残っていませんか? ●なべが変形していませんか?
炊飯中にふきこぼれる	<ul style="list-style-type: none"> ●おかゆを炊くときにおかゆ以外のメニューで炊いていませんか? ●蒸気口セットをつけ忘れていませんか? ●洗米が不十分で、ぬかが残っていませんか? ●なべが変形していませんか? ●メニューや水加減を間違えていませんか? → P.14
炊飯できない キー操作できない	<ul style="list-style-type: none"> ●差し込みプラグをコンセントに差し込みましたか? ●表示部に「E01」・「E02」など表示していませんか? → P.28 ●なべが入っていますか? → なべを入れてください。 ●標準保温ランプ・高め保温ランプが点灯していませんか? → 「とりけし」キーを押してから再度「炊飯」キーを押してください。
炊飯・保温中に音がする	<ul style="list-style-type: none"> ●「ジー」音は、マイコンが火力調節をしている音です。 ●「ブー」音は、炊飯中に圧力を調整している音です。 ●「カチャ」音は、炊飯中に圧力を制御する装置が動く音です。 ●「ゴロゴロ」音は、炊飯中に圧力調整装置のボールが動き、圧力を調整する音です。 ●炊飯が終了したとき、圧力が抜けるため「シュー」と音がする場合があります。
外ぶたと本体の間から蒸気もれる	<ul style="list-style-type: none"> ●内ぶたセット…落したりして変形していたり、内ぶたパッキンが切れていないかを調べてください。 内ぶたパッキンが汚れていませんか? → 汚れている場合はお手入れをしてください。 ●圧力調整装置…中に入っているボールが動かかを調べてください。 ●安全弁…穴が詰まっていないか、異物がかみこんでいないかを調べてください。 ●外ぶたパッキンを内ぶたセットで引っかけていませんか? → 再度つけ直してください。

炊飯

症状	●お調べいただくこと
保温中、ご飯がにおう	<ul style="list-style-type: none"> ●しゃもじを入れたまま保温していませんか? ●冷めたご飯をあたたため直していませんか? ●炊き上がったご飯をよくほぐしましたか? → 炊き上がったご飯をよくほぐしてください。 ●洗米が不十分で、ぬかが残っていませんか? ●炊きこみご飯を炊いたあとは、においが残ることがあります。 → 念入りになべを洗ってください。 → P.24 ●なべの中でご飯を保存する場合に、保温機能を使わずにそのまま放置していませんか? 保温機能を使わずにそのまま放置するといやなにおいの原因になります。 → P.9 ●24時間以上の標準保温をしていませんか?
保温中、 ご飯がにおう・変色・ 乾燥する	<ul style="list-style-type: none"> ●少量のご飯を保温していませんか? ●12時間以上の高め保温をしていませんか? ●米や水の種類により、炊き上がり後のご飯が黄色くみえることがあります。
保温中、 ご飯がにおう・ べちゃつく	<ul style="list-style-type: none"> ●高め保温を使う → (ご飯のにおいの発生やべちゃつきをおさえる効果があります。) → P.18
標準保温ができない	<ul style="list-style-type: none"> ●「標準保温」を受けつけないメニューを選んでいませんか? → P.18 ●保温経過時間が12時間経過していませんか? → 保温経過時間が12時間経過すると「標準保温」を受けつけません。 ●冷めたご飯を保温していませんか? → なべの温度が低いと「標準保温」を受けつけません。
保温経過時間表示 しない	<ul style="list-style-type: none"> ●現在時刻を表示していませんか? → 「時刻合わせ」キーを押して表示を切りかえてください。 → P.18「お知らせ」参照
予約をすると すぐに炊飯がはじまる	<ul style="list-style-type: none"> ●現在時刻は合っていますか? → 時計は24時間表示です。もう一度、調べ直してください。 ●タイマー予約炊飯のおすすめ時間未満に設定した場合は、すぐに炊飯がはじまります。
予約時刻に炊けない	<ul style="list-style-type: none"> ●現在時刻は合っていますか? → 時計は24時間表示です。もう一度、調べ直してください。
予約できない	<ul style="list-style-type: none"> ●予約操作の最後に「炊飯」キーを押しましたか? → 「炊飯」キーを押さないと、タイマー予約は完了しません。 ●「7:00」が点滅していませんか? → 時刻合わせをししないと予約を受けつけません。 → P.19
停電が 起こったら	<ul style="list-style-type: none"> ●ご飯を炊きながら、電気ポットで湯をわかしたり、電子レンジをお使いになると定格電流を超えてブレーカーが下りることがあります。 → 炊飯ジャーは単独のコンセントでお使いください。ブレーカーを復帰させたとき、停電時間が10分未満なら継続して炊きはじめます。
差し込みプラグから パチッと火花が飛ぶ	<ul style="list-style-type: none"> ●差し込みプラグを抜き差しするときに小さな火花が出ることがあります。これはIH炊飯ジャー特有のもので故障ではありません。

保温

予約

その他

こんな表示をしたとき

表示	●お調べいただくこと
E01 E02 E03	●故障です。→ お買い上げの販売店または弊社のお客様ご相談窓口までご連絡ください。
E06	●異常な電圧が入った場合、故障防止のために動作を停止します。 → コンセントの定格電圧を確かめて、正しい電圧または別のコンセントをお使いください。
H01 H02	●ふたセンサーまたはサイドセンサーが高温になっています。 → 「とりけし」キーを押し、外ふたを開け約60分間冷ましてください。(やけどにご注意ください。)
H04	●なべの入れ忘れです。→ なべを確実にに入れてください。
H09	●異常に圧力のかかった場合、故障防止のために動作を停止します。 → 外ふたを閉めたままで差込みプラグを抜かずに、自然に圧力が下がるまで待ってください。「H09」表示が消えたあとに、差込みプラグを抜いて、蒸気口・圧力調整装置・安全弁のお手入れをしてください。 ●お手入れ後も、「H09」表示が出る場合は故障です。 → お買い上げの販売店または弊社のお客様ご相談窓口までご連絡ください。
表示が消えた 7:00 が点滅する	●内蔵のリチウム電池が切れています。 差込みプラグを抜くと表示や記憶(現在時刻・メニュー・保温状態)は消えますが、差込みプラグを差し込み、時刻を合わせ直すと通常どおり使えます。 取りかえられる場合は、お買い上げの販売店または弊社のお客様ご相談窓口にご依頼ください。有償で電池をお取りかえいたします。
圧力が点滅する	●圧力がかかったまま炊飯が停止しています。 圧力表示が消えるまでお待ちください。(約5~10分)点滅している間キーは受けつけません。
表示がおかしくなる	●差込みプラグをいったん抜いて、もう一度差し込んでください。 → 「7:00」が点滅しますので、時刻を合わせ直してください。

エラー表示

アフターサービス

1. 保証書の内容のご確認と保存のお願い

必ず「販売店印およびお買い上げ日」をご確認のうえ、お買い上げの販売店から受け取り、内容をよくお読みのうえ、大切に保存してください。

2. 保証期間は、お買い上げ日より1年間

3. 修理をお申しつけされるとき

《保証期間中》

製品に保証書を添えて、お買い上げの販売店にご持参ください。保証書の記載内容に基づき修理いたします。

《保証期間を経過しているとき》

修理すれば使用できる製品は、ご要望により有料修理いたします。

4. 補修用性能部品※の保有期間は、製造打ち切り後 6年間

※性能部品とは、その製品の機能を維持するために必要な部品です。

5. 修理料金の仕組み

修理料金は、技術料・部品代・出張料などで構成されています。「技術料」は、診断・故障箇所修理および部品交換・調整・修理完了時の点検などの作業にかかる費用です。

「部品代」は、修理に使用した部品および補助材料代です。「出張料」は、製品のある場所へ技術者を派遣する場合の費用です。

■お客様ご自身での修理、分解や改造は絶対にしないでください。

お客様ご相談窓口

修理・お取り扱い・消耗品や部品ご購入などのご相談は、まずお買い上げの販売店にお問い合わせください。ご転居やご贈答などでお困りの場合、弊社の窓口「お客様ご相談センター」にお問い合わせください。所在地・電話番号などは変更になることがありますので、あらかじめご了承ください。

ホームページのご案内

消耗品・部品のご購入専用ページ
<http://www.zojirushi-de-shopping.com/>

お客様ご相談センター

0570-011874

ナビダイヤル 市内通話料金でご利用いただけます

受付時間 9:00~17:00 月曜日~金曜日(祝日・弊社休業日を除く)

●携帯電話・PHS・IP電話など(ナビダイヤルが利用できない電話)での問い合わせ……………Tel (06)6356-2451

●ファクシミリでの問い合わせ……………Fax (06)6356-6143
製品の「型名・お問い合わせ内容」と、お客様の「お名前・ご住所・電話番号・Fax番号」をご記入のうえ、お問い合わせください。

愛情点検

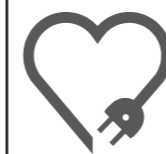

こんな症状はありませんか

- ご使用中、電源コード・差込みプラグが異常に熱くなる
- 焦げくさいにおいがする
- 製品の一部に割れ・がたつき・ゆるみがある
- その他の異常や故障がある

ご使用中止

こんな症状のときは、故障や事故の防止のため、必ず販売店に点検(有料)をご相談ください。

仕様

型名		NP-RF05	
炊飯容量(約) 「」内はカップ数	白米・白米急速	0.09~0.54	[0.5~3]
	無洗米	0.09~0.51	[0.5~3]
	熟成炊き	0.09~0.54	[0.5~3]
	無洗米	0.09~0.51	[0.5~3]
	炊きこみ	0.09~0.36	[0.5~2]
	無洗米	0.09~0.34	[0.5~2]
	すしめし	0.18~0.54	[1~3]
	無洗米	0.17~0.51	[1~3]
	おかゆ	0.09~0.18	[0.5~1]
	無洗米	0.09~0.17	[0.5~1]
	おこわ	0.18~0.36	[1~2]
	無洗米	0.17~0.34	[1~2]
	玄米	0.09~0.36	[0.5~2]
	玄米活性	0.09~0.36	[0.5~2]
発芽玄米	0.09~0.36	[0.5~2]	
定 格	交流 100V 700W 50/60Hz		
炊 飯 方 式	圧力IH(誘導加熱)方式		
電 源 コ ー ド の 長 さ	1.0m(コードリールつき)		
外 形 寸 法(約cm)	幅23×奥行32×高さ19.5		
質 量	約4.0kg		
最 大 炊 飯 容 量	0.54L		
区 分 名	A		
蒸 発 水 量	21.2g		
年 間 消 費 電 力 量	52.8kWh/年		
一 回 当 た り の 炊 飯 時 消 費 電 力 量	128Wh		
一 時 間 当 た り の 保 温 時 消 費 電 力 量	13.4Wh		
一 時 間 当 た り の タイマー予約時消費電力量	1.06Wh		
一 時 間 当 た り の 待 機 時 消 費 電 力 量	0.91Wh		

- 特定地域(高い山・厳寒地)においては、所定の性能が確保できないことがあります。こうした場所での使用はなるべくおさげください。
- 日本国内交流100V専用(定格100V以外の電源では使用できません。)

メモ

おぼえのため、記入されると、便利です。

■お買い上げ日 年 月 日

■販売店名

TEL