

業務用 IH炊飯ジャー保証書

持込修理

取扱説明書・本体表示などの注意書きに従った使用状態で保証期間内に故障した場合には、無料修理いたします。製品と本書をご持参のうえ、お買い上げの販売店にお申しつけください。この商品は持ち込み修理対象商品ですので、郵送などで修理依頼された場合の送料などはお客様負担となります。

型名	NW-VG18		修理メモ
※お客様 お名前	電話番号		
※お客様 ご住所 〒			
※お客様 お買い上げ日 年 月 日	※販売店名・住所・電話番号		
保証期間 お買い上げ日より 本体1年			

※印欄に記入のない場合は無効となりますので、必ずご確認ください。

- ご転居・ご贈答品などでお買い上げの販売店に修理をご依頼になれない場合は、弊社のお客様ご相談窓口にご連絡ください。
- 保証期間内でも次の場合には有料修理になります。
 - (イ) 使用上の誤りや不当な修理・改造による故障および損傷。
 - (ロ) お買い上げ後の輸送・移動・落下などによる故障および損傷。
 - (ハ) 火災・地震・水害・落雷・その他の天災地変、公害・塩害・虫害・ガス害(硫化ガスなど)、異常電圧・指定外の使用電源(電圧・周波数)などによる故障および損傷。
 - (ニ) 車両・船舶への搭載などに使用された場合の故障および損傷。
 - (ホ) 本書のご提示がない場合。
 - (ヘ) 本書にお買い上げ年月日・お客様名・販売店名の記入のない場合、あるいは字句を書きかえられた場合。
 - (ト) 消耗品などの交換。
- 本書は日本国内においてのみ有効です。
This warranty is valid only in Japan.
- 本書は再発行いたしませんので紛失しないよう大切に保管してください。

- お客様にご記入いただいた記載内容は、保証期間内のサービス活動およびその後の安全点検活動のために利用させていただく場合がございますので、ご了承ください。
- この保証書は、本書に明示した期間・条件のもとにおいて無料修理をお約束するものです。したがって、この保証書によって保証書を発行している者(保証責任者)およびそれ以外の事業者に対するお客様の法律上の権利を制限するものではありませんので、保証期間経過後の修理などについてご不明の場合は、お買い上げの販売店または弊社のお客様ご相談窓口にお問い合わせください。

象印マホービン株式会社

〒530-8511 大阪市北区天満1丁目20番5号 電話 (06)6356-2451

愛情点検 長年ご使用の業務用 IH炊飯ジャーの点検を!

	<p>こんな症状はありませんか</p> <ul style="list-style-type: none"> ●ご使用中、コード・差込みプラグが異常に熱くなる ●焦げくさいにおいがする ●製品の一部に割れ・がたつき・ゆるみがある ●炊飯中、底部のファンが回っていない ●その他の異常や故障がある 	<p>ご使用中中止</p> <p>こんな症状のときは、故障や事故の防止のため、コンセントから差込みプラグを抜いて、必ず販売店に点検(有料)をご相談ください。</p>
---	---	---

NW-VG 型 ©(B)(A)



業務用

**IH炊飯ジャー
極め炊き®**

型名 **NW-VG18 型** 1.8Lサイズ

取扱説明書

保証書つき

NW-VG



- このたびは、お買い上げいただき、まことにありがとうございます。ごぞいます。
- 取扱説明書をよくお読みのうえ、正しくお使いください。お読みになったあとは、大切に保管してください。

「ZOJIRUSHIオーナーサービス」で製品登録をお願いいたします。

ZOJIRUSHIオーナーサービスではご登録いただいたお客様に消耗部品の特別価格販売など様々な特典をご用意しています。

【ZOJIRUSHIオーナーサービスWEBサイト】
<https://www.zojirushi-support.jp/>



- 「ZOJIRUSHIオーナーサービス」の登録についてはパソコン・スマートフォン・タブレットといった機器が必要です。
- 本サービスは、日本国内に居住する個人のお客様に限り、日本国内でのみ利用可能です。

もくじ

お使いになるまえに

安全上のご注意…………… 2
 お願い…………… 3
 なべについて…………… 4
 設置方法…………… 4
 おいしいご飯のコツ…………… 5
 各部のなまえと扱い方…………… 6

使い方

ご飯を炊く
 基本的な炊き方…………… 8
 いろいろなご飯を炊く…………… 10
 時刻の合わせ方…………… 11
 報知の種類と切りかえ方…………… 11
 保温…………… 12
 タイマー予約炊飯…………… 13

お手入れ

お手入れ…………… 14
 部品の交換・購入について…………… 16

困ったときに

故障かなと思ったとき…………… 17
 こんな表示をしたとき…………… 18
 アフターサービス…………… 19
 お客様ご相談窓口…………… 19
 仕様…………… 19
 保証書…………… 裏表紙

安全上のご注意 必ずお守りください

お使いになる人や他の人への危害、財産の損害を未然に防止するため、必ずお守りいただくことを説明しています。

■誤った使い方をしたときに生じる危険や損害の程度を、次の区分で説明しています。

<p>警告 死亡や重傷に結びつく恐れがある内容です。</p>	<p>注意 軽傷または家屋・家財などの損害に結びつく恐れがある内容です。</p>
---------------------------------------	---

■お守りいただく内容を、次の区分で説明しています。

<p>❌ してはいけない「禁止」内容です。</p>	<p>⚠️ 実行しなければならない「指示」内容です。</p>
---------------------------	--------------------------------

警告	
<p>分解禁止 改造はしない。また、修理技術者以外の人は分解したり修理をしない 火災・感電・けがの原因になります。修理はお買い上げの販売店または弊社のお客様ご相談窓口にご相談ください。</p>	<p>禁止 コードや差込みプラグが傷んでいたり、コンセントの差し込みがゆるいときは使用しない 感電・ショート・発火の原因になります。</p> 
<p>接触禁止 蒸気口に手や顔を近づけない やけどをすることがあります。特に乳幼児にはさわらせないようにご注意ください。</p>	<p>コードを傷つけない 無理に曲げたり、引っ張ったり、ねじったり、たばねたり、高温部に近づけたり、重いものをのせたり、挟み込んだり、加工したりするとコードが破損し、火災・感電の原因になります。</p>
<p>ぬれ手禁止 ぬれた手で差込みプラグを抜き差ししない 感電・けがをすることがあります。</p>	<p>交流100V以外では使用しない 火災・感電の原因になります。</p>
<p>水ぬれ禁止 水につけたり、水をかけたりしない 本体内部にも水を入れない ショート・感電の恐れがあります。</p>	<p>差込みプラグに蒸気を当てない コンセントに差した差込みプラグに蒸気を当てるとショート・発火の原因になります。スライド式テーブルでは差込みプラグに蒸気が当たらない位置でお使いください。</p>
<p>禁止 吸気口・排気口やすき間にピンや針金および金属物などの異物を入れない 感電・異常動作してけがをすることがあります。</p> 	<p>必ず実施 差込みプラグはコンセントの奥までしっかり差し込む 感電・ショート・発煙・発火の原因になります。</p> <p>定格15A以上のコンセントを単独で使う 他の器具と併用すると分岐コンセント部が異常発熱して発火することがあります。</p> <p>差込みプラグの刃（プラグの先端）および刃の根元にほこりが付着している場合は、よくふく 火災の原因になります。</p>
<p>必ず実施 子供だけで使わせたり幼児の手の届くところで使わない やけど・感電・けがをすることがあります。</p> <p>炊飯中は絶対に外ぶたを開けたり移動させない やけどをすることがあります。</p> <p>取扱説明書に記載の炊飯・保温以外の用途に使わない ・食材をポリ袋などに入れて加熱する料理 ・クッキングシート・アルミ箔・ラップフィルムなどを使った料理や蒸し物 蒸気経路などが詰まる原因になります。</p>	<p>必ず実施 異常・故障時には直ちに使用を中止する そのまま使用すると発煙・発火・感電・けがに至る恐れがあります。</p> <p>（異常・故障例） ・差込みプラグ・コードが異常に熱くなる ・コードに傷がついたり、触れると通電したりしなかったりする ・本体が変形したり、異常に熱い ・本体から煙が出たり、焦げくさいにおいがする ・本体の一部が割れたり、ゆるみやがたつきがある ・炊飯中、底部のファンが回っていない など</p> <p>このような場合は、すぐに差込みプラグを抜いて、販売店に必ず点検・修理を依頼する</p>

●お買い上げの製品と本書に記載したイラストは異なることがあります。

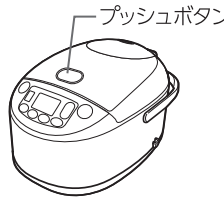
注意	
<p>接触禁止 使用中や使用直後は、高温部に触れない また外ぶたを開けるときの蒸気、ご飯をほぐすときには、手がなべなどに当たらないように注意する やけどの原因になります。</p> 	<p>禁止 アルミシート・電気カーペットの上で使用しない アルミ材が発熱し、発煙・発火の原因になります。</p> <p>荷重強度が不足しているスライド式テーブルでは使わない スライド式テーブルが破損して炊飯ジャーが落下し、けが・やけどの原因になります。 荷重強度が、20kg以上のものをお使いください。</p> <p>吸気口・排気口をふさぐような敷物（紙・布・じゅうたん・ビニール袋・アルミシートなど）の上で使用しない 故障の原因になります。</p>
<p>禁止 本体を持ち運ぶときは、プッシュボタンに触れない 外ぶたが開いて、けが・やけどをすることがあります。</p> 	<p>プラグを抜く 使用時以外は、差込みプラグをコンセントから抜く けが・やけど・絶縁劣化による感電・漏電火災の原因になります。</p>
<p>水のかかるところや、火気の近くでは使用しない 感電・漏電・変形の原因になります。</p> <p>専用なべ以外は使用しない なべが過熱したり、異常動作の原因になります。</p> <p>壁や家具の近くで使わない キッチン用収納棚などで使うときは、中に蒸気がこもらないようにする 蒸気または熱で壁や家具を傷め、変色・変形の原因になります。</p> <p>不安定な場所や熱に弱い敷物の上では使用しない けがや火災の原因になります。</p>	<p>必ず実施 お手入れは冷めてから行う 高温部に触れ、やけどの恐れがあります。</p> <p>差込みプラグを抜くときは、コードを持たずに必ず先端の差込みプラグを持って引き抜く 感電・ショートして発火することがあります。</p> <p>医療用ペースメーカーなどをお使いの方は、本製品のご使用にあたって医師とよくご相談ください。 本製品の動作がペースメーカーに影響を与えることがあります。</p>

お願い

<p>磁気に弱いものを近づけない テレビ・ラジオ・インターホン・無線機・電話などは、雑音が入る恐れがあります。キャッシュカード・自動改札用定期券・カセットテープなどは、記憶が消える恐れがあります。</p> <p>本体(特に蒸気口)には、ふきんなどをかけない 故障の原因になります。</p> <p>本体内側・なべ・サイドセンサーにご飯粒や米粒などの異物がついたまま使用しない ご飯が焦げたり、変色する原因になります。</p>  <p>空だきをしない 故障の原因になります。</p> <p>なべに傷をつけたり、落としたり、変形させない うま味炊けない原因になります。</p>	<p>IH調理器・IHクッキングヒーターなどの上で使用しない 故障の原因になります。</p> <p>水をかけたり水分を含んだものの上に置かない 感電・故障の原因になります。</p> <p>直射日光が当たる所で使用しない 変色の恐れがあります。</p> <p>他の電気機器に蒸気が当たる場所では使用しない 蒸気により、電気機器の火災・故障・変色・変形の原因になります。</p> <p>本体を移動させるときは、必ずハンドルを持って運び また、本体が傾かないようにする 内容物によってはこぼれる場合があります。</p> <p>本体や本体のまわりは、清潔にして使用する 機能・性能を維持するため、本体には吸気口・排気口を設けてありますが、この穴からほこりや虫が入ると故障の原因になります。 また、虫などが入り故障した場合は、有料修理になります。</p>
---	---

次のページへつづく→

お願い っづき

なべについて

末永くお使いいただくために、次のことをお守りください。

内面(フッ素被膜)

なべ内面のフッ素被膜は傷がつくと、はがれる原因になりますので、ていねいに取り扱いください。
フッ素被膜を傷めないために次のことをお守りください。

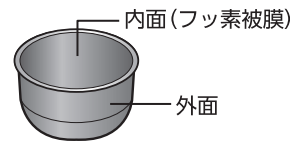

〈準備のとき〉

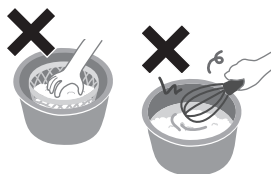

- 米に混じっている異物(石など)を取り除いてから米を洗う
- 泡立て器などで洗米しない
- 金属製のざるをあてて洗米しない
- 炊飯ジャー以外では使わない

〈炊き上がったとき〉



- なべで酢を混ぜない(すしめしなど)
- 金属製のおたまを使わない(おかゆなど)
- しゃもじなどでたたかない(よそうときなど)

〈お手入れのとき〉→P.15

- スプーンや食器類を入れない
- 食器洗い乾燥機・食器乾燥器に入れない
- 調味料を使った場合は、すぐに洗う
- スポンジなどの柔らかいもので洗う



- シンナー・ベンジン・みがき粉・研磨剤入り洗剤・漂白剤・たわし類(ナイロン・金属製など)・メラミンスポンジ・スポンジのナイロン面などを使わない



なべ内面のフッ素被膜は使用により消耗します。

- 色むらができたり、はがれることがあります。性能や衛生上の支障はありません。人体への影響(害)はなく、炊飯・保温をするうえで問題なくご使用いただけます。
- フッ素被膜のはがれが気になるときや、なべが変形したときは、購入できます。→P.16

外面

- 熱による変色が発生する場合がありますが、炊き上がりの性能には影響ありません。
- 外面は、センサーに触れる大切なところです。汚れの付着や傷つきにご注意ください。
- シンクやテーブルなどになべの底面を強く押しつけると、シンクやテーブルなどに傷がついたり、色が移ったりすることがありますのでご注意ください。

設置方法

電源

- 必ず交流100Vにつないでください。
- タコ足配線はしないでください。
- 電気工事はすべて電気設備技術基準に準じて行ってください。
- 万一の漏電事故の安全確保のために、漏電遮断器の設置が必要です。使用する電源回路に漏電遮断器がない場合は、必ず取りつけてください。(法令で規定)なお主幹に漏電遮断器を設けてある場合は、新たに設置する必要はありません。

設置場所について

吸気口から油煙や蒸気が吸引されるような場所には設置しないでください。特に上下2段で設置する場合は、下段の製品から出る蒸気を上段の製品が吸引しないようにしてください。(故障の原因になります。)

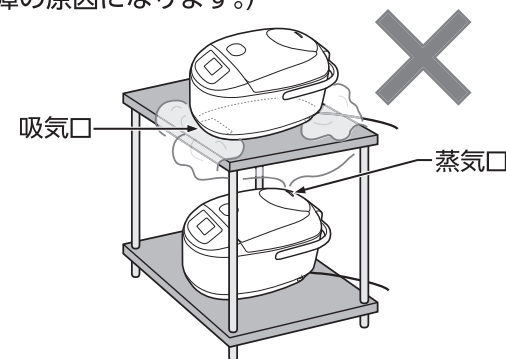

おいしいご飯のコツ

おいしく炊くコツ

●米を正しく計る

計量カップかはかりを使用して米を正しく計ります。付属の計量カップ以外で米を計ると誤差がでることがあります。その場合は一度付属の計量カップを使用して正しい米の量を確認してください。

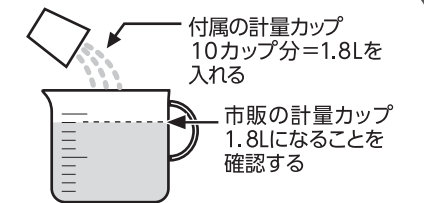

●手早く洗う

米を手早く「洗う」ために、水をためるボウルを用意してください。

- ①すすぐ…最初はたっぷりの水で大きく2~3回かき混ぜ(約10秒以内)、水はすぐに捨てる(2回繰り返す)
- ②洗う…手の指を立て、米を30回(約15秒)かき混ぜるようにして洗い、その後たっぷりの水で大きくかき混ぜ、水はすぐに捨てる。これを1セットとして2~4セット繰り返す
- ③すすぐ…最後にたっぷりの水で手早く2回すすぐ(①~③を10分以内で行えるようにする)



注意! 湯(35℃以上)で洗米や水加減しないでください。ご飯がうまく炊けない原因になります。

●正しく水加減をする

必ず平らな台の上で水加減をします。水位目盛は標準的な目安ですので、好みや米の種類・新米度によって水加減を調節してください。

米の種類	軟質米・胚芽米	新米	古米・硬質米
水加減	水位目盛どおり	水位目盛より少し少なめ	水位目盛より少し多め

- 水を多めに入れすぎると蒸気口からふきこぼれることがあります。

●アルカリ度の強い水を使わない

アルカリ度の弱い水(pH9以下)を使用してください。黄変したり、べたついたご飯になります。

●炊き上がったら、すぐにほぐす

熱いうちにご飯をほぐすことで余分な水分が逃げ、ふっくらおいしくなります。炊き上がり10分以内が目安です。そのままにしておくとご飯がかたまり、べたついたり、焦げたりします。●ご飯をほぐすときは、やけどに十分注意して行ってください。

白米6カップのとき

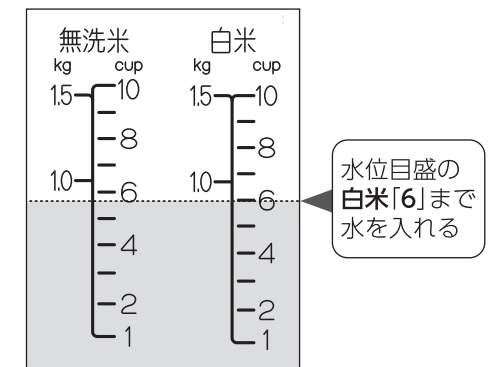

水位目盛の白米「6」まで水を入れる

保温のコツ

●なべの中でご飯を保存する場合は、必ず保温機能を使う

- 差し込みプラグをコンセントから抜いた状態、または保温を取り消した状態でなべの中でご飯を保存するといやなにおいや、つゆが落ちてご飯がべちゃつく原因になります。

●ご飯の乾燥・べちゃつき・いやなにおい・変色を防ぐために、このような保温はしない

- 少量のご飯を長時間保温
- 12時間以上の保温
- ご飯をつぎたして保温
- 冷めたご飯からの保温
- 炊きこみなどの具や調味料を加えて炊いたご飯の保温
- コロッケ・みそ汁などご飯以外のものを保温
- しゃもじを入れたまま保温

●少量のご飯はなべの中央に盛る

- 保温するご飯の量が少なくなった場合は、乾燥したり、べちゃつきやすくなりますので、なべの中央に盛って保温してください。



各部のなまえと扱い方

蒸気口セット

蒸気口

- 炊飯時に蒸気が出て高温になるので注意してください。

蒸気口キャップ

蒸気口ケース

- 蒸気口セットは確実に取りつけてください。
- 炊飯中または炊飯直後の蒸気口セットは非常に熱くなりますのでご注意ください。

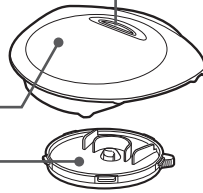

外ぶたの閉め方

外ぶたは「カチッ」と音がするまで確実に押しつけてください。

先端中央部を押しつけてください。

- 確実に閉まっていない場合、炊飯中・保温中に外ぶたが開く恐れがあります。



蒸気口セット取り付け部

外ぶたステンレス部(※2)

プッシュボタン

外ぶたを開けるときに押す

ハンドル

持ち運びのときに使う

コード

差込みプラグ

結束バンド

- 使用の際にはコードを束ねている結束バンドをはずしてください。
- コードは束ねて使用しないでください。(コードが熱くなり、故障の原因になります。)

本体ステンレス部(※2)

排気口

(本体底部後方)

吸気口

(本体底部前方)

(※1) Ag⁺抗菌加工

試験機関:一般財団法人ポーケン品質評価機構
試験方法:JIS Z 2801に基づく
抗菌の方法:Ag⁺
抗菌の対象部分:しゃもじ
試験結果:99%の抗菌効果
(試験番号 20220018093-1)

(※2) Ag⁺抗菌加工

試験機関:一般財団法人ポーケン品質評価機構
試験方法:JIS Z 2801に基づく
抗菌の方法:Ag⁺
抗菌の対象部分:本体ステンレス部・外ぶたステンレス部
試験結果:99%の抗菌効果
(試験番号 25020008624-1)

付属品

しゃもじ(※1)

立てて置くことができます。

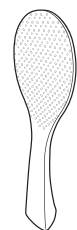

計量カップ



リチウム電池について

差込みプラグをコンセントから抜いても現在時刻やメニューなどを記憶するために、リチウム電池が内蔵されています。リチウム電池はご使用にとまない消耗します。→P.18

内ぶたセット止め具(オレンジ色)

内ぶたセットの取りはずし、取り付けのときに使う

- お手入れ後、内ぶたセットを必ず取りつけてください。→P.16

内ぶたとっ手(左右2カ所)

内ぶたセットを持ち運ぶときに使う

内ぶたパッキン

内ぶたセット

ふたセンサー

放熱板

蒸気口

水位目盛(なべ内側2カ所)

なべ

サイドセンサー(本体内側)

操作部

- キーは確実に押しつけてください。
- 報知音の変化や、「炊飯」キー、「とりけし」キー中央の(●、—)は、目の不自由な方へ配慮したものです。

表示部

液晶部を布などでこすると黒い線が出る場合がありますが故障ではありません。(静電気による現象であり、しばらくするとともに戻ります。)

「とりけし」キー

操作設定の取り消しや作動中の機能を中止するときに使う

実際にお使いになる中でこのような表示にはなりません。

「時刻合わせ」キー

現在時刻や予約時刻を合わせるときに使う → P.11、P.13

「保温」キー

保温するときに使う → P.12

「急速」キー

白米・無洗米を早く炊きたいときに使う → P.8

「白米/無洗米」キー

白米、無洗米を選ぶときに使う → P.8

「炊飯」キー

炊飯をするときに使う

「予約」キー

食べたい時刻に自動的に炊き上げるタイマー予約炊飯のときに使う → P.13

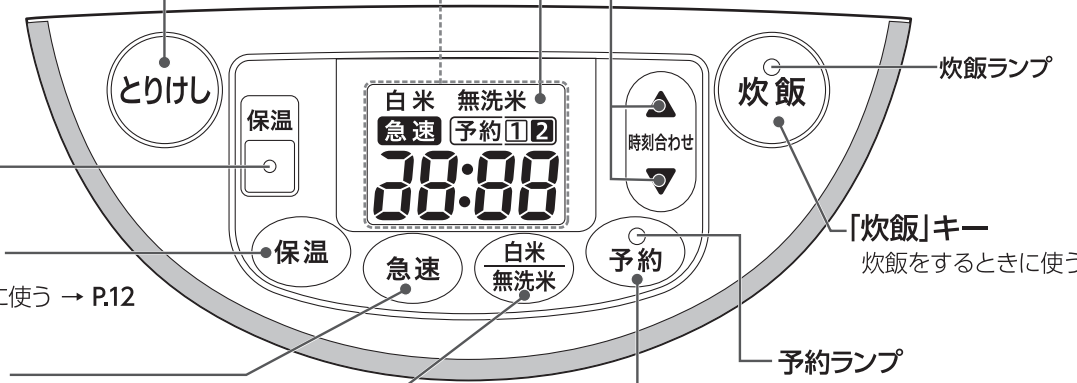

ご飯を炊く

基本的な炊き方

初めてお使いになるときは、なべ・内ぶたセット・蒸気口セット・計量カップ・しゃもじを洗ってください。→P.14~P.15

1 付属の計量カップで米を計る

米の計量は、付属の計量カップを使い、すりきりで計ります。

1カップ当たりの分量の目安			
計量カップ	合数	容量	重量
	約1合	約180mL	白米 約150g 無洗米 約153g



重量で計る場合	
米の量は下表に合わせてください。	
白米・無洗米	1.0kg
	1.5kg

2 米を洗って、水加減をする

①米を洗う →P.5「おいしく炊くコツ」参照

②平らな台の上で米に水を加えて、「白米」または「無洗米」の水位目盛に合わせる →P.10

③米を平らにならす

- 計量カップで米の量を計った場合は「cup」の水位目盛に合わせてください。
- 重量で米の量を計る場合は「kg」の水位目盛に合わせてください。
- 水に浸さなくてもすぐに炊けます。浸しておくと、少しやわらかめに炊き上がります。
- 水位目盛は標準的な目安ですので、お好みで水加減を調節してください。(水位目盛より1~2mm加減)

無洗米を炊く場合

無洗米のひとつ粒ひとつ粒が水になじむように、2~3回やさしくかき混ぜてから水加減をする

- 無洗米によっては、精米製法などにより米の表面にデンプン質が多く残っている場合があります。米のデンプン質で、水が白くにごっていると焦げ・ふきこぼれ・炊き上がりが悪くなる場合があります。白くにごるときは、1~2度水を入れかえてすぎます。

3 なべを本体に入れて、内ぶたセット・蒸気口セットを取りつけ、外ぶたを閉め、差込みプラグをコンセントに差し込む

なべ外側・本体内部・内ぶたセット・蒸気口セットの水分や異物をふき取ってください。

4 白米/無洗米 を押して、「白米」または「無洗米」を選ぶ

- 工場出荷時は「白米」に設定されています。

キーを押すごとに「白米」→「無洗米」の順に切りかわります。

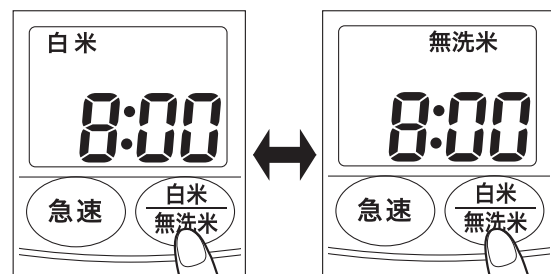

- 「白米」・「無洗米」は、一度選んで炊飯すると、次に選び直して炊飯するまで記憶されます。

急速を選ぶときは

急速 を押し、表示部に 急速 が点灯したら選択が完了

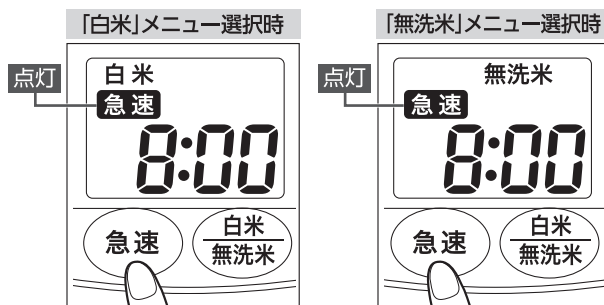

- 「急速」は記憶されません。炊飯ごとに選択してください。

「急速」選択を解除するときは 急速 を押し、表示部の 急速 が消灯したら解除が完了

5 炊飯 を押す

メロディー (ブザー) が鳴り、炊飯を開始します。炊飯ランプが点灯し、表示部に炊き上がりまでの目安時間 (分) を表示します。

- 炊飯中に現在時刻を知りたいときは ▲ または ▼ を押しと表示が切りかわります。

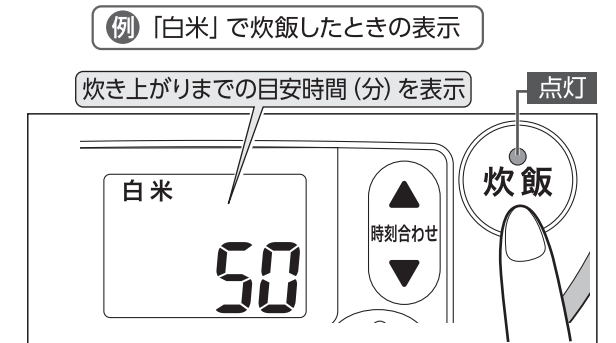

- 炊き上がりまでの目安時間は実際の炊き上がり時間とは異なる場合があります。実際の炊き上がり時間は室温・水温・電圧・水加減などによりかわります。
- むらしに入ると炊き上がりまでの目安時間を調整します。調整の際、目安時間が一度に進んだり、戻ったりする場合があります。

6 炊き上がりのメロディー (ブザー) が鳴り、保温に切りかわったら すぐにご飯をほぐす

炊き上がると自動的に保温に切りかわります。→P.12「保温」参照

炊飯ランプが消灯、保温ランプが点灯し、1時間 (h) 単位で保温経過時間を表示します。

- 保温に切りかわったらすぐにご飯をほぐしてください。ご飯をほぐし、余分な水分を逃がすことで、ご飯のかたまり・べたつき・焦げをおさえます。
- ご飯をほぐすときは、やけどに十分注意してください。

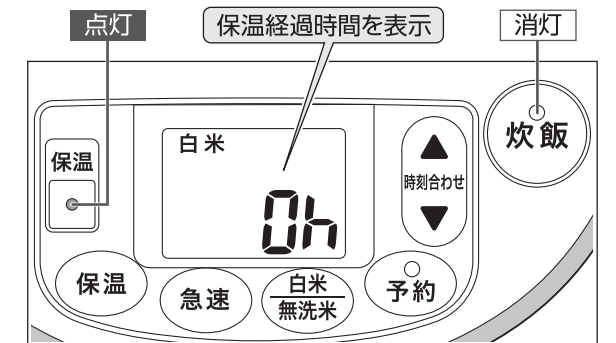

外ぶたを閉めるときは、しゃもじを入れたままにしないでください。外ぶたが開きにくくなる場合があります。

- 炊飯の状態により、炊き上がったご飯の底面がうすく焦げることがあります。
- 炊飯中の熱対流により、炊き上がったご飯の表面が凸凹することがあります。

7 使用後はなべにご飯が残っていない状態で とりけし を押し、差込みプラグをコンセントから抜き、お手入れする

- 本体が冷めてからお手入れしてください。→P.14~P.16

連続炊飯について

- 炊き上がったあとでもすぐに炊飯できます。
- 2回目以降の炊飯は、1回目より炊き上がりまでの時間が少し長くなる場合があります。また、本体内部が冷めるまで炊き上がりまでの目安時間がしばらく表示されない場合があります。
- 毎回必ずなべ・本体内部・内ぶたセット・蒸気口セットのお手入れをしてください。→P.14~P.16

お知らせ

- 報知音 (メロディー・ブザー) は他の報知のしかたに切りかえることができます。→P.11「報知の種類と切りかえ方」参照

いろいろなご飯を炊く

●無洗米をお使いの場合はP.8「無洗米を炊く場合」をご参照ください。

「メニュー」キーに設定されているご飯を炊く

メニュー	使う米	水位目盛	炊飯容量 (カップ数) <kg>	特長・アドバイス
白米	白米	白米	1~10 <1.0, 1.5>	●この製品の標準のかたさ(食感)に炊き上げます。
無洗米	無洗米	無洗米	1~10 <1.0, 1.5>	●無洗米を炊くときに使います。
白米 急速	白米	白米	1~10 <1.0, 1.5>	●白米を早く炊き上げたいときに選びます。少しかために炊き上げます。
無洗米 急速	無洗米	無洗米	1~10 <1.0, 1.5>	●無洗米を早く炊き上げたいときに選びます。少しかために炊き上げます。

「メニュー」キーに設定されていないご飯を炊く

炊きたいご飯	使う米	メニュー	水位目盛	炊飯容量 (カップ数) <kg>	特長・アドバイス
炊きこみ	白米	白米	白米	2~6	●米は洗い、ざるにあげて約30分水切りします。 ●調味料はだし汁や水などで薄めて米に加え、水加減したあと、なべの底からよく混ぜます。 ●具は水加減をしたあと、米の上のせます。
	無洗米	無洗米	無洗米		
雑穀米	雑穀+白米	白米	白米	2~6	●白米や無洗米に雑穀を混ぜる割合は、炊飯量の10%以下にします。 ●雑穀の種類や配合によってかたさが異なります。
	雑穀+無洗米	無洗米	無洗米		
麦混ぜご飯	麦+白米	白米	白米	1~10	●麦を混ぜる割合は、炊飯量の20%以下にします。 (例) 1カップ炊飯の場合 白米:0.8カップ/押し麦:0.2カップ
	麦+無洗米	無洗米	無洗米		

炊き上がりまでの時間の目安

白米	約48分~58分	白米 炊きこみ*	約51分~59分
無洗米	約49分~59分	無洗米 炊きこみ*	約54分~62分
白米 急速	約21分~32分	白米 雑穀米*	約48分~54分
無洗米 急速	約21分~32分	無洗米 雑穀米*	約50分~57分

※「炊きこみ」・「雑穀米」は白米を使う場合は「白米」メニュー、無洗米を使う場合は「無洗米」メニューを選択してください。
●電圧100V・室温20℃・水温18℃の場合。
●時間は炊飯をはじめから保温になるまでの時間です。また電圧・室温・季節・水加減などによりかわります。

時刻の合わせ方

時刻がずれているときは、次の手順で合わせてください。

●時刻は24時間表示です。

例：現在時刻が15:01で、表示が14:56のとき

- なべを入れ、差込みプラグをコンセントに差し込む
- ▲または▼を押す
▲：1分単位で進む ●押し続けると10分単位で早送りができます。
▼：1分単位で戻る
- 時刻表示が点滅したらすぐに現在時刻に合わせる
- 点滅が点灯に変わると時刻合わせ完了
現在時刻に合わせたあと、3秒たつと点滅が点灯にかわります。



- 時刻は室温などにより多少誤差を生じることがあります。
- 時刻がずれていると、予約した時刻に炊き上がりません。
- 炊飯中・保温中・タイマー予約炊飯中は、時刻合わせできません。

報知の種類と切りかえ方

この製品にはお知らせメロディー機能がついています。
炊飯開始・タイマー予約操作完了・炊飯終了などをメロディーで報知する機能です。

報知の種類とタイミング 報知を次の中から選ぶことができます。

報知の種類と用途	メロディー	ブザー	サイレント
鳴るタイミング	この製品の標準の報知音。工場出荷時は、この設定になっています。	メロディーをブザーに変えたいときに	報知音を消したいときに
炊飯を開始するとき	きらきら星		「ピッ」
タイマー予約操作が完了したとき	きらきら星		「ピッ」
炊飯が終了したとき	アマリリス	「ピー」×5回	鳴りません

切りかえ方

- なべを入れ、差込みプラグをコンセントに差し込む
- 予約 を3秒以上押す

「予約」キーを3秒以上押すごとに①→②→③と切りかわります。

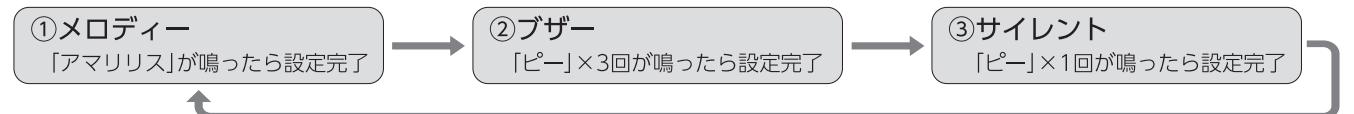

- 切りかえたい報知の設定完了音が鳴ったら切りかえ完了

●一度切りかえると切りかえた報知の設定は差込みプラグをコンセントから抜いても記憶されます。

- 炊飯中・保温中・タイマー予約炊飯中は切りかえることができません。
- 操作がうまくできないときは再度1からやり直してください。

保温

- 炊き上がると自動的に保温に切りかわります。
- 保温を終了するときは「とりけし」キーを押してください。

■保温時間について

下の表に記載されている保温時間は必ず守ってください。炊飯終了後、全メニューが保温になりますが「×」のメニューは保温をしないでください。腐敗やいやなにおいの原因になります。

白米・無洗米・白米 急速・無洗米 急速・雑穀米・麦混ぜご飯	炊きこみ
12時間まで	×

- 各メニューで、12時間を超えると数字が点滅してお知らせします。お早めにお召し上がりください。

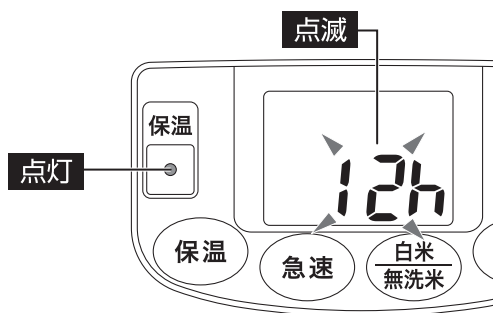

再保温のしかた

保温を取り消したあと、再度保温をする場合

保温 を押す

保温ランプが点灯し、1時間(h)単位で保温経過時間を表示します。保温経過時間が「0h」に戻ります。

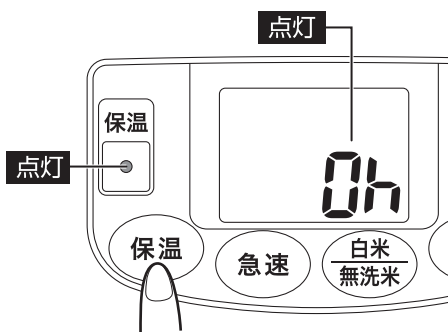

- ご飯やなべの温度が低いときは再保温をしないでください。ご飯やなべの温度が低いときに再保温をすると「0(h)」が点滅してお知らせします。

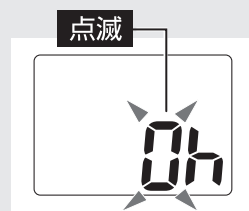

においが気になる場合は…

- お手入れ不足、季節や使用環境による室温、外ぶたの開閉、米の種類、洗米方法などにより、雑菌が繁殖しやすくなり、いやなにおいが発生する場合があります。においが気になる場合は、P.14「内側」のお手入れを行ってください。

お願い

- なべの中でご飯を保存する場合は、必ず保温機能をお使いください。

お知らせ

- 保温中に現在時刻を知りたいときは、(▲)または(▼)を押すと表示が切りかわります。再度(▲)または(▼)を押すと、保温経過時間に戻ります。

保温経過時間に戻さない場合は、次に炊飯しても保温経過時間を表示しません。また、保温経過時間が点滅すると切りかえできません。

タイマー予約炊飯

- 予約した時刻に自動的にご飯を炊き上げます。2つの予約時刻を「予約1」と「予約2」で記憶します。
- 工場出荷時は「予約1」は6:00、「予約2」は18:00に設定されています。
- タイマー予約の前に、現在時刻を合わせてください。時刻がずれていると予約した時刻に炊き上がりません。→P.11
- タイマー予約炊飯時間未満で予約すると、ブザーが鳴り、すぐに炊飯をはじめ、炊き上がりまでの目安時間が表示されます。
- 炊飯前の準備はP.8「基本的な炊き方」の1~3をご覧ください。

1 白米 無洗米 を押して、「白米」または「無洗米」を選ぶ

- 「白米 急速」「無洗米 急速」「炊きこみ」「雑穀米」のタイマー予約炊飯はできません。

2 予約 を押して、「予約1」(または「予約2」)を選ぶ

- 「予約1」に設定されている時刻・炊飯ランプが点滅します。
- もう一度押すと「予約2」に設定されている時刻を表示します。

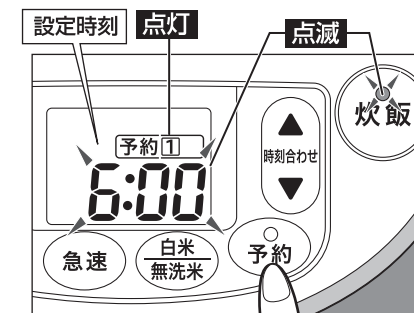

3 ▲ または ▼ で、炊き上げたい時刻に合わせる

(▲)キー: 10分単位で進む (▼)キー: 10分単位で戻る

- 押し続けると10分単位で早送りができます。
- 前回と同じ時刻で予約するときは、時刻合わせの必要はありません。

炊き上げたい時刻 (例) 7:30

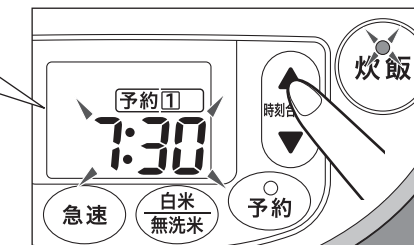

4 炊飯 を押す メロディー(ブザー)が鳴り、タイマー予約が完了します。

炊飯ランプが消灯し、炊き上げたい時刻と予約ランプが点灯します。

- 「炊飯」キーを押さないと、タイマー予約は完了しません。
- 予約した時刻に炊き上がります。→P.9「基本的な炊き方 6」参照
- タイマー予約炊飯を取り消すときは、「とりけし」キーを押してください。

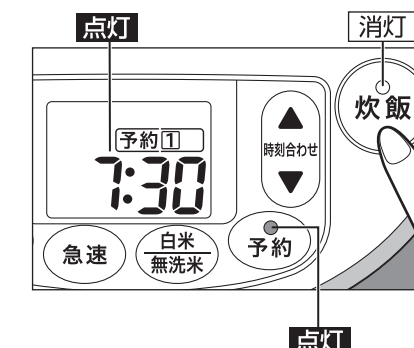

タイマー予約炊飯時間

白米	1時間10分~
無洗米	1時間10分~

- 13時間以上の予約はしないでください。夏場など水温が高いときは8時間以上の予約はしないでください。(米の浸しすぎによる腐敗を防ぐため)

お願い

- 具や調味料を加えた状態でのタイマー予約炊飯はしないでください。具が腐敗したり、調味料が沈殿してうまく炊けないことがあります。

お知らせ

- タイマー予約炊飯のときは、炊き上がりまでの目安時間を表示しません。
- タイマー予約炊飯をすると、米が水を余分に吸うため、やわらかくなったり、ぬかが底にたまり焦げたりする場合があります。
- 室温または水温が低いときや電圧・水加減などにより、予約した時刻に炊き上がらない場合があります。
- タイマー予約中に現在時刻を知りたいときは、(▲)または(▼)を押している間のみ表示が切りかわります。

お手入れ

●炊飯・保温のあと、毎回お手入れしてください。

お願い

- 必ず差込みプラグをコンセントから抜き、本体・なべが冷めてから行ってください。
- シンナー・ベンジン・みがき粉・研磨剤入り洗剤・漂白剤・除菌アルコール・たわし類(ナイロン・金属製など)・メラミンスポンジ・スポンジのナイロン面などを使わないでください。(表面に傷がついたり、変色・割れ・劣化・腐食の原因になります。)
- 食器洗い乾燥機・食器乾燥器を使用しないでください。(傷・変形・変色の原因になります。)
- お手入れ後は、内ぶたセット・蒸気口セットを正しく取りつけてください。

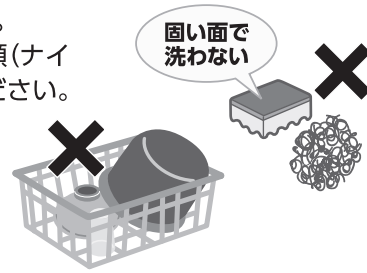

外側

- 固く絞った柔らかい布でふく
- 化学ぞうきんを使うときは、強くふいたり長い時間触れさせないでください。(表面に傷がついたり、変色・割れ・劣化・腐食の原因になります。)

プッシュボタン

プッシュボタンの周囲にご飯粒や米粒などの異物が詰まっているときは、竹ぐしなどで必ず取り除く
●外ぶたが開かなくなることがあります。

操作部

乾いた柔らかい布でふく

吸気口(本体底部前方)・排気口(本体底部後方) 掃除機で掃除をする(月に一度程度)

- ほこりなどが付着したまま使用すると、本体内部の温度が異常に上がり、故障の原因になります。

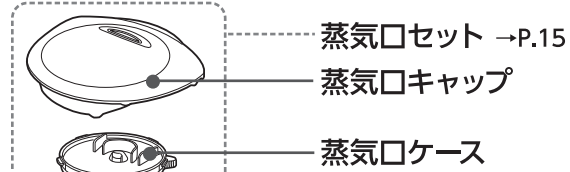
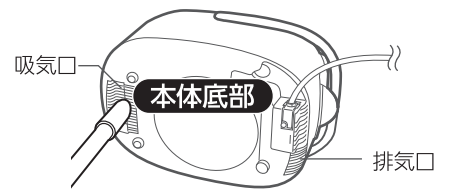

蒸気口セット取り付け部

蒸気口セットを上へ引いてはらずし、本体部分を固く絞った柔らかい布でふく

差込みプラグ・コード
乾いた柔らかい布でふく

内側

内ぶたセット・内ぶたパッキン

湯または水に浸し柔らかいスポンジなどで洗い、水分をよくふき取る

- ご飯粒などがつくと蒸気もれやご飯の乾燥により、おいしく炊けなかったり、おいしく保温できない原因になりますので取り除いてください。
- 内ぶたパッキンは取りはずせません。

- 内ぶたセットはご使用後、必ずお手入れをしてください。汚れや水分が残ったまま放置すると、茶色く変色したり、さびの原因になります。

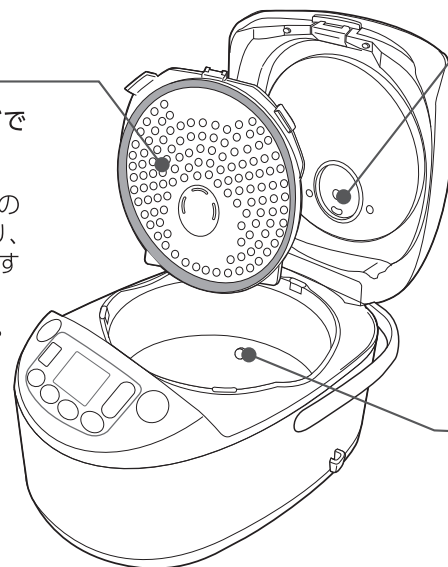

外ぶた・蒸気口

外ぶたをしっかり持ち、固く絞った柔らかい布でふく
外ぶたの内側についておねばやご飯粒をきれいにふき取る

- 汚れや水分が残ったまま放置すると、茶色く変色したり、さびの原因になります。

サイドセンサー

固く絞った柔らかい布でふき取る
ご飯粒や米粒などの異物が詰まっているときは、竹ぐしなどで取り除く

なべ(→P.4)・しゃもじ

台所用中性洗剤と柔らかいスポンジなどで洗う

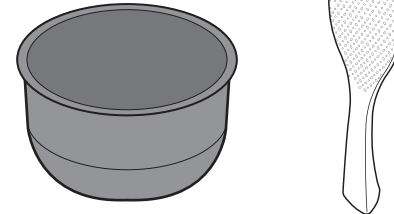

なべ内面のフッ素被膜は傷がつくと、はがれる原因になりますので、次のことをお守りください。

- みがき粉や金属たわし・ナイロンたわしで洗わないでください。
- たたいたり、こすったりしないで、ていねいに扱ってください。
- 乾燥したご飯粒などがこびりついている場合は、水に浸し、ふやかしたあと、柔らかいスポンジなどで洗ってください。

計量カップ

柔らかいスポンジなどで洗う



- 汚れが気になる場合は台所用中性洗剤を使って洗ってください。

蒸気口セット

お手入れは冷めてから行ってください。

蒸気口セットの外側・内側は水で流し洗いし、水分をよくふき取る

- 蒸気口セットの中の汚れは、ご飯のにおいやふきこぼれの原因になります。
- 米粒やおねばなどがあるときは、竹ぐしや綿棒などでお手入れしてください。→お手入れの際に指などを傷つけないように注意してください。
- 蒸気口セットの中に水分が残っていると、外ぶたを開けたときに水がたれることがあります。

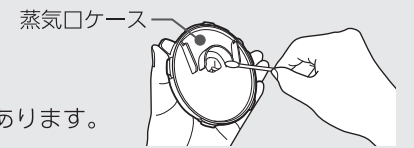

蒸気口ケースのはずし方・つけ方

はずし方

蒸気口ケースは蒸気口キャップの「はずす」表示方向に回してはずす

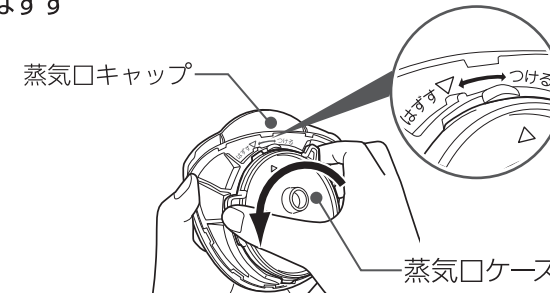

つけ方

蒸気口キャップの▽マークと蒸気口ケースの△マークを合わせ、「つける」表示方向に止まるまで回して確実につける

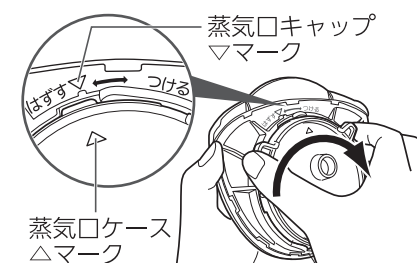

スチームパッキンのはずし方・つけ方

はずし方

竹ぐしなどで蒸気口キャップの切り欠き部よりはずす

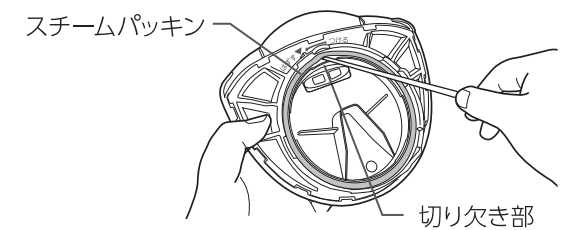

つけ方

蒸気口キャップの溝の奥まできっちりと取りつける

- つけるときは、スチームパッキンがねじれたりしないようにしてください。
- ねじれたまま使用したり、取り付けが不十分な場合、蒸気やおねばがもれる恐れがあります。

次のページへつづく→

お手入れ つづき

内ぶたセットのはずし方・つけ方

はずし方

内ぶたとっ手を片手でささえながら(①)、内ぶたセット止め具を押し上げて(②)はずす

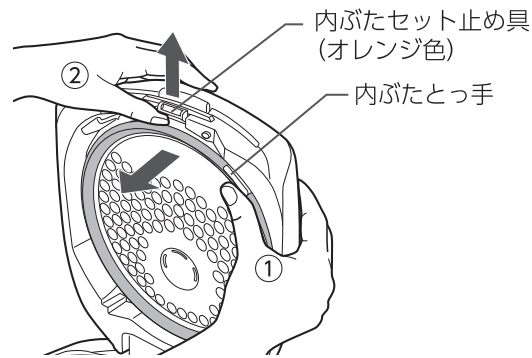

●内ぶたセット止め具を押し上げずに無理に内ぶたとっ手や内ぶたパッキンを引っ張らないでください。内ぶたセットまたは外ぶたの故障の原因になります。

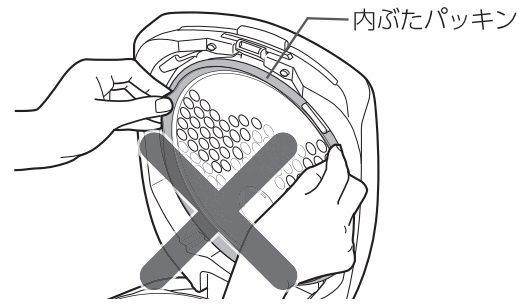

つけ方

内ぶたセットのツメ(2カ所)を外ぶたのツメ差込み部に合わせて、内ぶたセット止め具が「カチッ」と音がするまで押し込む

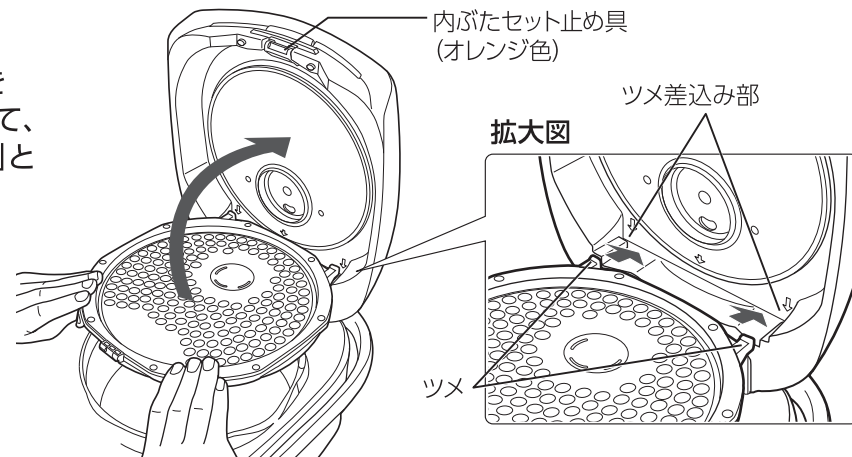

においが気になる場合のお手入れ

- 1 なべの「白米」の水位目盛2まで水を入れる
- 2 外ぶたを閉め、**急速**を押して「白米 急速」を選ぶ
- 3 **炊飯**を押す

- 4 メロディー(ブザー)が鳴り、保温に切りかわったら**とりけし**を押す
- 5 本体が冷めてから、製品全体のお手入れをする

部品の交換・購入について

- 損傷した場合は、新しい部品と交換(有料)してください。
- お買い求めの際には製品の型名および部品名をご確認のうえ、お買い上げの販売店でお求めください。(ホームページでのご購入はP.19参照)

部品名	部品番号
内ぶたセット	C161-GR
なべ	B615-6B
しゃもじ	BE877014L-02
計量カップ	615784-00

故障かなと思ったとき

●修理のお問い合わせの前に、一度お調べください。

症状	お調べいただくこと
炊飯時間が長い	<ul style="list-style-type: none"> ●連続炊飯すると、炊飯時間が長くなる場合があります。→P.9 ●むらしに入ると炊き上がりまでの残り時間を調整します。調整の際、残り時間が一度に進んだり、戻ったりすることがあります。
ご飯がかたい・やわらかい	<ul style="list-style-type: none"> ●お好みで、水の量を水位目盛より1~2mm加減してください。 ●傾いた場所で水加減をすると、水量が多くなったり、少なくなったりして、ご飯のかたさかわります。 ●銘柄・産地・保存期間(新米・古米)などにより、ご飯のかたさかわります。 ●室温・水温などにより、ご飯のかたさかわります。 ●タイマー予約炊飯をすると、ご飯がやわらかくなる場合があります。 ●「急速」メニューで炊飯をすると、ご飯がべたついたり、かたくなる場合があります。→「白米」メニューをお試しください。 ●なべが変形していませんか？ ●洗米した米を長時間ざる上げしたり、冷蔵庫で保存していませんか？ ●油脂類を入れて炊飯していませんか？→油脂類が多いとうまく炊けないことがあります。 ●炊きこみなどの具を、米と混ぜて炊飯していませんか？→米と混ぜずに、米の上のせてください。 ●なべの側面、なべの底(外側)に油脂類がついていませんか？ ●洗米が不十分で、ぬかが残っていませんか？ ●炊飯前に米の表面が平らになるようにしていますか？ ●炊き上がったご飯をよくほぐしましたか？→炊き上がったご飯をよくほぐしてください。 ●なべ外側やサイドセンサーに水分やご飯粒・米粒などの異物がついていませんか？→ふき取ってください。 ●本体側・内ぶたセット・蒸気口セットに水分や異物がついていませんか？→ふき取ってください。
ご飯がひどく焦げる	<ul style="list-style-type: none"> ●なべ外側やサイドセンサーに水分やご飯粒・米粒などの異物がついていませんか？→ふき取ってください。 ●長時間水に浸けたり、タイマー予約炊飯をすると、ぬかが底にたまり、焦げやすくなります。 ●洗米が不十分で、ぬかが残っていませんか？ ●なべが変形していませんか？
炊き上がったご飯の表面が凸凹になる	<ul style="list-style-type: none"> ●炊飯中の熱対流により、炊き上がったご飯の表面が凸凹することがあります。 ●炊飯前に米の表面が平らになるようにしていますか？ ●内ぶたセット・なべが変形していませんか？
炊飯中にふきこぼれる	<ul style="list-style-type: none"> ●蒸気口セットをつけ忘れていませんか？ ●洗米が不十分で、ぬかが残っていませんか？ ●なべが変形していませんか？ ●メニューや水加減を間違えていませんか？→P.10
炊飯できない キー操作できない	<ul style="list-style-type: none"> ●差込みプラグをコンセントに差し込みましたか？ ●表示部に「E01」、「E02」など表示していませんか？→P.18 ●なべが入っていますか？→なべを入れてください。 ●保温ランプが点灯していませんか？→「とりけし」キーを押してから再度「炊飯」キーを押してください。 ●炊飯操作の最後に「炊飯」キーを押しましたか？→「炊飯」キーを押さないと、炊飯は開始しません。
外ぶたと本体の間から蒸気がもれる	<ul style="list-style-type: none"> ●内ぶたセットを落としたりして変形していたり、内ぶたパッキンが切れていませんか？ ●内ぶたパッキンが汚れていませんか？→汚れている場合はお手入れをしてください。 ●なべが変形していませんか？
炊飯中・保温中に音がする	<ul style="list-style-type: none"> ●「ジー」音は、マイコンが火力調節をしている音です。 ●「ブーン」音は、内部の熱を外に出すために、ファンが回っている音です。
保温中、ご飯がにおう・べちゃつく	<ul style="list-style-type: none"> ●しゃもじを入れたまま保温していませんか？ ●冷めたご飯をあたため直していませんか？ ●炊き上がったご飯をよくほぐしましたか？→炊き上がったご飯をよくほぐしてください。 ●洗米が不十分で、ぬかが残っていませんか？ ●炊きこみご飯を炊いたあとは、においが残ることがあります。→念入りになべを洗い、「においが気になる場合のお手入れ」を行ってください。→P.16 ●なべの中でご飯を保存する場合に、保温機能を使わずにそのまま放置していませんか？→保温機能を使わずにそのまま放置するといやなにおいの原因になります。→P.5 ●炊飯・保温のあと毎回お手入れをしていますか？→お手入れ不足、季節や使用環境による室温、外ぶたの開閉、米の種類、洗米方法などにより、雑菌が繁殖しやすくなり、いやなにおいが発生する場合があります。においが気になる場合は、P.14「内側」のお手入れを行ってください。
保温中、ご飯が変色・乾燥する	<ul style="list-style-type: none"> ●なべ外側やサイドセンサーに水分やご飯粒・米粒などの異物がついていませんか？→ふき取ってください。 ●少量のご飯を保温していませんか？ ●12時間以上の保温をしていませんか？→P.12 ●米や水の種類により、炊き上がり後のご飯が黄色く見えることがあります。
保温経過時間を表示しない	<ul style="list-style-type: none"> ●現在時刻を表示していませんか？→「時刻合わせ」キーを押して表示を切りかえてください。→P.12「お知らせ」参照
保温経過時間が点滅している	<ul style="list-style-type: none"> ●ご飯の温度が低いときや、保温時間が12時間を超えると保温経過時間が点滅します。→P.12

次のページへつづく→

故障かなと思ったとき っづき

症状	お調べいただくこと
予約をするとすぐに炊飯がはじまる	<ul style="list-style-type: none"> ●現在時刻は合っていますか？→時刻は24時間表示です。確認してください。 ●タイマー予約炊飯時間未滿で予約した場合は、すぐに炊飯がはじまります。
予約した時刻に炊き上がらない	<ul style="list-style-type: none"> ●現在時刻は合っていますか？→時刻は24時間表示です。確認してください。 ●室温または水温が低いときや電圧・水加減などにより、予約した時刻に炊き上がらない場合があります。
予約できない	<ul style="list-style-type: none"> ●タイマー予約操作の最後に「炊飯」キーを押しましたか？→「炊飯」キーを押さないと、タイマー予約は完了しません。 ●「7:00」が点滅していませんか？→時刻合わせをしないとタイマー予約を受けつけません。→P.11 ●タイマー予約を受けつけないメニューを選択していませんか？→「白米 急速」・「無洗米 急速」メニューのタイマー予約炊飯はできません。
外ぶたが開かない	●プッシュボタンの端を押すと、外ぶたが開きにくい場合があります。プッシュボタンの中央部分を押してください。
外ぶたが閉まらない	●内ぶたセットが正しく取り付けられていますか？→内ぶたセットが取り付けられていないと、安全のため、外ぶたが閉まらない構造になっており、故障ではありません。
炊飯中に外ぶたが開く	●外ぶたが確実に閉まっていますか？→外ぶたは「カチッ」と音がするまで確実に閉めてください。
本体内部に直接、水や米を入れてしまった	●なべを入れずに水や米を本体に入れてしまったときは、故障の原因になりますので、お買い上げの販売店または弊社のお客様ご相談窓口までご連絡ください。
プラスチックなどの樹脂のにおいがする	●使いはじめはプラスチックなど樹脂のにおいがすることがありますが、ご使用とともに少なくなります。においが気になる場合は、P.16「においが気になる場合のお手入れ」をお試しください。
停電が起こったら	●炊飯中に電気ポットで湯をわかしたり、電子レンジをお使いになると定格電流を超えてブレーカーが下りることがあります。→炊飯ジャーは単独のコンセントでお使いください。ブレーカーを復帰させたとき、停電時間が10分未滿なら継続して炊飯が始まります。
差込みプラグからパチッと火花が飛ぶ	●差込みプラグを抜き差しするときに小さな火花が出ることがあります。これはIH炊飯ジャー特有のもので故障ではありません。
外ぶたの内側や内ぶたセットにさびのような茶色い汚れがつく	●おねばなどの汚れが付着している場合がありますのでお手入れをしてください。→P.14
炊飯時の炊き上がりまでの目安時間が表示されない	●炊飯を連続して使用すると本体が冷めるまで目安時間は表示されませんが、炊飯は開始されており、故障ではありません。

こんな表示をしたとき

下記の対応を行っても直らない場合は、お買い上げの販売店または弊社のお客様ご相談窓口までご連絡ください。

表示	お調べいただくこと
E06	●異常な電圧が入った場合、故障防止のために動作を停止します。→コンセントの定格電圧を確かめて、正しい電圧または別のコンセントをお使いください。
H04	●なべの入れ忘れです。→なべを確実にに入れてください。
7:00 が点滅する	● 7:00 が点滅した場合は、時刻を合わせ直してください。→P.11 時刻を合わせ直すと通常どおり使えます。時刻を合わせ直さずに 7:00 が点滅したままで炊飯を行うと、炊飯中・保温中に現在時刻は表示されません。
差込みプラグをコンセントから抜くと表示が消えた	●内蔵のリチウム電池が切れています。リチウム電池が切れている場合は、差込みプラグをコンセントから抜くと表示や記憶(現在時刻・メニュー・保温状態)は消えますが、再度差込みプラグを差し込み、時刻を合わせ直すと通常どおり使えます。リチウム電池を取りかえられる場合は、お買い上げの販売店または弊社のお客様ご相談窓口にご依頼ください。有料でお取りかえいたします。
表示がおかしくなる	●差込みプラグをコンセントからいったん抜いて、もう一度差し込んでください。
E01 E02 E07	●故障です。→お買い上げの販売店または弊社のお客様ご相談窓口までご連絡ください。

アフターサービス

1. 保証書の内容のご確認と保管のお願い

必ず「販売店印およびお買い上げ日」をご確認のうえ、お買い上げの販売店から受け取り、内容をよくお読みのうえ、大切に保管してください。

2. 保証期間は、お買い上げ日より1年間

3. 修理を依頼される時

「故障かなと思ったとき」「こんな表示をしたとき」(P.17~P.18)をご確認のあと、直らない場合は使用を中止し、コンセントから差込みプラグを抜いて、お買い上げの販売店にご連絡ください。

＜保証期間中＞

製品に保証書を添えて、お買い上げの販売店にご持参ください。保証書の記載内容に基づき修理いたします。

＜保証期間を経過しているとき＞

修理すれば使用できる製品は、ご要望により有料修理いたします。

4. 補修用性能部品※の保有期間は、製造打ち切り後6年間

※性能部品とは、その製品の機能を維持するために必要な部品です。

5. 修理料金の仕組み

修理料金は、技術料・部品代・出張料などで構成されています。「技術料」は、診断・故障箇所の修理および部品交換・調整・修理完了時の点検などの作業にかかる費用です。

「部品代」は、修理に使用した部品および補助材料代です。

「出張料」は、製品のある場所へ技術者を派遣する場合の費用です。

■お客様ご自身での修理、分解や改造は絶対にしないでください。

お客様ご相談窓口

修理・お取り扱い・消耗品や部品ご購入などのご相談は、まずお買い上げの販売店にお問い合わせください。ご転居やご贈答品などでお困りの場合は、弊社の窓口「お客様ご相談センター」にお問い合わせください。所在地・電話番号などは変更になることがありますので、あらかじめご了承ください。

ホームページのご案内
象印マホービン お客様サポートサイト http://www.zojirushi.co.jp/toiawase/

お客様ご相談センター 0120-345135

受付時間 9:00~17:00 月曜日~金曜日(祝日・弊社休業日を除く)

- 一部のIP電話など、フリーダイヤルがご利用いただけない電話でのお問い合わせ……………TEL (06) 6356-2451 (有料)
- FAXでのお問い合わせ……………FAX (06) 6356-6143 (有料)

製品の「型名・お問い合わせ内容」と、お客様の「お名前・ご住所・電話番号・FAX番号」をご記入のうえ、お問い合わせください。

〒530-0043 大阪市北区天満1丁目19番9号

お客様からご提供いただく「お名前・ご住所・電話番号など」の個人情報は、製品のアフターサービスおよびその後の安全点検活動のために、弊社グループ会社および協力会社との間で共同利用させていただく場合がございますのでご了承ください。

仕様

型名	NW-VG18	
炊飯容量(約)	白米	0.18~1.8 [1~10]/<1.0、1.5>
	無洗米	0.18~1.8 [1~10]/<1.0、1.5>
「は」はkg	白米 急速	0.18~1.8 [1~10]/<1.0、1.5>
	無洗米	0.18~1.8 [1~10]/<1.0、1.5>
「は」はkg	炊きこみ	0.36~1.08 [2~6]
	無洗米	0.36~1.08 [2~6]
「は」はkg	雑穀米	0.36~1.08 [2~6]
	無洗米	0.36~1.08 [2~6]

電 源	交流 100V 50/60Hz
消費電力	1295W
平均保温時消費電力	38W ※1
炊飯方式	IH方式
コードの長さ	直付式 1.0m
外形寸法[約cm]	幅28×奥行40.5×高さ24.5 (47※2)
質 量	約4.9kg

- 特定地域(高い山・厳寒地)においては、所定の性能が確保できないことがあります。こうした場所での使用はなるべくおさげください。
- この製品は、日本国内交流100V専用設計されています。電源電圧や電源周波数の異なる外国では使用できません。また、アフターサービスもできません。

This appliance was designed for use in Japan only where the local voltage supply is AC100V and should not be used in other countries where the voltage and frequency vary. After-sales service for this appliance is not available outside of Japan.

此产品只针对日本国内专用交流电压 100V 所设计。由于各国所使用电压或电源频率不同，请勿使用于其它地区。另亦无法对此提供售后维修服务。

此產品為針對日本國內專用交流電壓100V所設計。由於各國所使用電壓或電源頻率不同，請勿於其他地區使用。另亦無法對此提供售後維修服務。

본 제품은 일본 국내 교류 100V 전용으로 설계되었기에 전압이나 전원 주파수가 상이한 외국에서는 사용할 수 없습니다. A/S 또한 불가능합니다.

●電源が「とりけし」の状態での消費電力は、約1Wです。(差込みプラグを接続した状態)

※1 平均保温時消費電力は、室温20℃で最大炊飯容量の場合です。

※2 外ぶたを開けたときの高さです。