

圧力IH炊飯ジャー保証書

持込修理

取扱説明書・本体表示などの注意書きに従った使用状態で保証期間内に故障した場合には、無料修理いたします。製品と本書をご持参のうえ、お買い上げの販売店にお申しつけください。この商品は持ち込み修理対象商品ですので、郵送などで修理依頼された場合の送料などはお客様負担となります。

型名	NW-WD10/NW-WD18		修理メモ
※お客様 お名前	電話番号		
ご住所 〒			
※お買い上げ日 年 月 日	※販売店名・住所・電話番号		
保証期間 お買い上げ日より 本体1年 なべフッ素加工 3年			

※印欄に記入のない場合は無効となりますので、必ずご確認ください。
なべを交換される場合は右記の部品番号をご連絡ください。[なべ(1.0Lサイズ) B694-6B・なべ(1.8Lサイズ) B695-6B]

- ご転居・ご贈答品などでお買い上げの販売店に修理をご依頼になれない場合は、弊社のお客様ご相談窓口にご連絡ください。
- 保証期間内でも次の場合には有料修理になります。
 - (イ) 使用上の誤りや不当な修理・改造による故障および損傷。
 - (ロ) お買い上げ後の輸送・移動・落下などによる故障および損傷。
 - (ハ) 火災・地震・水害・落雷・その他の天災地変、公害・塩害・虫害・ガス害(硫化ガスなど)、異常電圧・指定外の使用電源(電圧・周波数)などによる故障および損傷。
 - (ニ) 一般家庭用以外(たとえば業務用など)に使用された場合の故障および損傷。
 - (ホ) 車両・船舶などに搭載された場合の故障および損傷。
 - (ヘ) 本書のご提示がない場合。
 - (ト) 本書にお買い上げ年月日・お客様名・販売店名の記入のない場合、あるいは字句を書きかえられた場合。
 - (チ) 消耗品などの交換。
 - (リ) 下記の使い方をした場合のなべ内面フッ素加工のふくれ・はがれなど。
 - ・ 食器洗いのため、スプーンや食器などかたいものを入れたり、洗ったりした場合。
 - ・ なべのお手入れに、シンナー・ベンジン・みがき粉・研磨剤入り洗剤・漂白剤・たわし類(ナイロン・金属製など)・メラミンスポンジ・スポンジのナイロン面などを使った場合。
 - ・ なべの中で酢を使った場合。
 - ・ お買い上げ後の落下や輸送などで生じたへこみ。
 - ・ 炊きこみご飯など調味料を使用したものを保温した場合。
 - ・ その他取扱説明書・本体貼付ラベルなどの記載事項にそわない使い方をした場合。
- 本書は日本国内においてのみ有効です。
This warranty is valid only in Japan.
- 本書は再発行いたしませんので紛失しないよう大切に保管してください。

- お客様にご記入いただいた記載内容は、保証期間内のサービス活動およびその後の安全点検活動のために利用させていただく場合がございますので、ご了承ください。
- この保証書は、本書に明示した期間・条件のもとにおいて無料修理をお約束するものです。したがって、この保証書によって保証書を発行している者(保証責任者)およびそれ以外の事業者に対するお客様の法律上の権利を制限するものではありませんので、保証期間経過後の修理などについてご不明の場合は、お買い上げの販売店または弊社のお客様ご相談窓口にお問い合わせください。

象印マホービン株式会社

〒530-8511 大阪府北区天満1丁目20番5号 電話(06)6356-2451

圧力炊飯をするためPSCマーク・SGマークを取得しています。

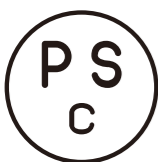

PSCマーク

経済産業省が定めた「消費生活用製品安全法」の家庭用の圧力なべ及び圧力がまの安全基準に適合していることを示します。



対人賠償責任保険付
製品安全協会

SGマーク

製品安全協会が定めたSG基準に合格したことを示し、万一製品の欠陥による人身事故が生じた場合、賠償措置がとられます。

NW-WD 型 ©(B)A



圧力IH炊飯ジャー

極め炊き®

型名 **NW-WD10 型** 1.0Lサイズ

型名 **NW-WD18 型** 1.8Lサイズ

取扱説明書・お料理ノート

保証書つき

NW-WD



このたびは、お買い上げいただき、まことにありがとうございます。

圧力IH炊飯ジャーは内部が高圧になるため、取り扱いを誤ると危険です。
この取扱説明書をお読みになり、正しくお使いください。

お読みになったあとは、大切に保管してください。

「ZOJIRUSHIオーナーサービス」で製品登録をお願いいたします。

ZOJIRUSHIオーナーサービスではご登録いただいたお客様に消耗部品の特別価格販売など様々な特典をご用意しています。

[ZOJIRUSHIオーナーサービスWEBサイト]

<https://www.zojirushi-support.jp/>



- 「ZOJIRUSHIオーナーサービス」の登録についてはパソコン・スマートフォン・タブレットといった機器が必要です。
- 本サービスは、日本国内に居住する個人のお客様に限り、日本国内でのみ利用可能です。
- 通信費はお客様の負担となります。ご了承ください。

もくじ

お使いになる前に

安全上のご注意	2
お願い	4
なべについて	5
各部のなまえと扱い方	6
おいしいご飯のコツ	8

使い方

ご飯を炊く	
基本的な炊き方	9
いろいろなご飯を炊く	12
炊き上がりまでの時間の目安	13
「エコ炊飯」について	14
「冷凍ごはん」について	14
「麦ごはん」を炊く	14
時刻の合わせ方	15
報知の種類と切りかえ方	15
「わが家炊き」について	16
保温する	
極め保温・高め保温	18
予約してご飯を炊く	
タイマー予約炊飯	20
再加熱をする	
あったか再加熱	22

お料理ノート

胚芽米のご飯/五目ご飯	23
赤飯/七草がゆ/山菜おこわ	24

お手入れ

お手入れ	25
クリーニング	28
内ぶたセットのはずし方・つけ方	29

困ったときに

故障かなと思ったとき	29
こんな表示をしたとき	32
こんなときは	33
部品の交換・購入について	33
アフターサービス	34
お客様ご相談窓口	34
仕様	35
保証書	裏表紙

安全上のご注意

必ずお守りください

お使いになる人や他の人への危害、財産の損害を未然に防止するため、必ずお守りいただくことを説明しています。

■誤った使い方をしたときに生じる危険や損害の程度を、次の区分で説明しています。

警告 死亡や重傷に結びつく恐れがある内容です。

注意 軽傷または家屋・家財などの損害に結びつく恐れがある内容です。

■お守りいただく内容を、次の区分で説明しています。

❌ してはいけない「禁止」内容です。

⚠️ 実行しなければならない「指示」内容です。

警告

圧力炊飯を安全にするために 炊飯中・クリーニング中に圧力がかかるため取り扱いを誤ると危険です。

内容物がふき出して、やけど・けがをする恐れがあります。

❌ **取扱説明書・お料理ノートに記載の炊飯・保温以外の用途に使わない**
蒸気経路が詰まり、炊飯中・クリーニング中に外ぶたと本体の間から蒸気もれしたり、外ぶたが開く恐れがあります。

<使用してはいけない調理例>

- 煮炊きで分量の増えるものを使う料理 (ねりもの・豆類・めん類など)
→ 豆類は、別なべでゆでてから使う
- 急激に泡の出る重そうなどを使う料理
- のり状になるカレーやシチューのルーなどの料理
- 多量の油を入れる料理
- ジャムなどの泡立つ料理
- 食材をポリ袋などに入れて加熱する料理
- クッキングシート・アルミ箔・ラップフィルムなどを使った料理や蒸し物
- 「七草がゆ」などの青菜入りのおかゆは最初から青菜を入れて炊かない
- 皮つきのトマトなどの料理

圧力炊飯中・クリーニング中は絶対に外ぶたを開けたり移動させない

なべの3分の2(なべに表示しているMAXの線)以上に水を入れて炊飯・クリーニングしない



⚠️ **圧力炊飯前・クリーニング前に、フックの周囲・フックの受け部・本体と外ぶたの間・内ぶたパッキン・圧力調整装置・安全弁(雑穀フィルターつき)・蒸気口の周囲にご飯粒や米粒などの異物がないことを確認する**

- ご飯粒や米粒などの異物があると外ぶたが完全に閉まらず、炊飯中・クリーニング中に外ぶたと本体の間から蒸気もれしたり、外ぶたが開いて内容物がふき出す恐れがあります。また、安全のため炊飯・クリーニングを受けつけないことがあります。
- ご飯粒や米粒などの異物があると外ぶたが開かなくなることがあります。

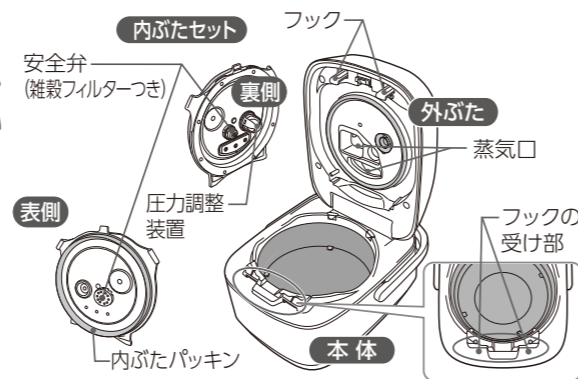

外ぶたは「カチッ」と音がするまで確実に閉める

先端中央部を押ししてください。

- 確実に閉まっていない場合、炊飯中・保温中・クリーニング中に外ぶたが開く恐れがあります。



炊飯・クリーニングの途中に外ぶたを開ける場合は、表示部の「圧力」の表示が消えていることを確認してから外ぶたを開ける

消えているか確認

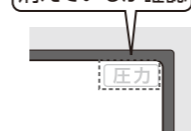

●お買い上げの製品と本書に記載したイラストは異なることがあります。

警告

❌ **改造はしない。また、修理技術者以外の方は分解したり修理をしない**
火災・感電・けがの原因になります。修理はお買い上げの販売店または弊社のお客様ご相談窓口にご相談ください。

蒸気口に手や顔を近づけない
やけどをすることがあります。特に乳幼児にはさわらせないようにご注意ください。

ぬれた手で差込みプラグを抜き差ししない
感電・けがをすることがあります。

水につけたり、水をかけたりしない。本体内部にも水を入れない
ショート・感電の恐れがあります。

コードや差込みプラグが傷んでいたり、コンセントの差し込みがゆるいときは使用しない
感電・ショート・発火の原因になります。

コードを傷つけない
無理に曲げたり、引っ張ったり、ねじったり、たばねたり、高温部に近づけたり、重いものをのせたり、挟み込んだり、加工したりするとコードが破損し、火災・感電の原因になります。

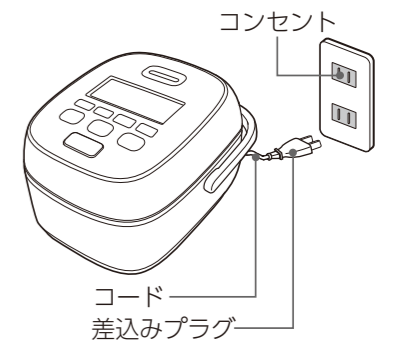

交流100V以外では使用しない
火災・感電の原因になります。

差込みプラグに蒸気を当てない
コンセントに差した差込みプラグに蒸気を当てるとショート・発火の原因になります。スライド式テーブルでは差込みプラグに蒸気が当たらない位置でお使いください。

吸気口・排気口やすき間にピンや針金および金属物などの異物を入れない

感電・異常動作してけがをすることがあります。

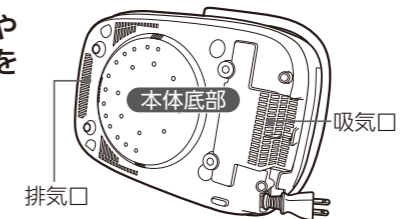

子供だけで使わせたり幼児の手の届くところで使わない

やけど・感電・けがをする恐れがあります。

⚠️ **差込みプラグはコンセントの奥までしっかり差し込む**
感電・ショート・発煙・発火の原因になります。

定格15A以上のコンセントを単独で使う
他の器具と併用すると分岐コンセント部が異常発熱して発火することがあります。

差込みプラグの刃(プラグの先端)および刃の根元にほこりが付着している場合は、よくふく
火災の原因になります。

異常・故障時には直ちに使用を中止する そのまま使用すると発煙・発火・感電・けがに至る恐れがあります。

- 〈異常・故障例〉
- 差込みプラグ・コードが異常に熱くなる
 - コードに傷がついたり、触れると通電したりしなかったりする
 - 本体が変形したり、異常に熱い
 - 本体から煙が出たり、焦げくさいにおいがする
 - 本体の一部が割れたり、ゆるみやがたつきがある
 - 炊飯中・クリーニング中、底部のファンが回っていない など

このような場合は、すぐに差込みプラグを抜いて、販売店に必ず点検・修理を依頼する

次のページへつづく→

安全上のご注意 つづき

注意



使用中や使用直後は、高温部に触れない
また、外ぶたを開けるときの蒸気、ご飯をほぐすときには
手がなべなどに当たらないように注意する
やけどの原因になります。

特に内ぶたセット・
なべなどの金属部



水のかかるところや、火気の近くでは
使用しない

感電・漏電・変形の原因になります。

専用なべ以外は使用しない

なべが過熱したり、異常動作の原因になります。

荷重強度が不足しているスライド式
テーブルでは使わない

スライド式テーブルが破損して炊飯ジャーが落下し、
けが・やけどの原因になります。
荷重強度が、1.0Lサイズで15kg以上、1.8Lサイズで
20kg以上のものをお使いください。

吸気口・排気口をふさぐような敷物(紙・布・じゅうたん・
ビニール袋・アルミシートなど)の上で使用しない

故障の原因になります。

壁や家具の近くで使わない。キッチン用収納棚などで
使うときは、中に蒸気がこもらないようにする

故障の原因になります。また、蒸気または熱で壁や家具を傷め、
変色・変形の原因になります。

不安定な場所や熱に弱い敷物の上では
使用しない

けがや火災の原因になります。

本体を持ち運ぶときは、
プッシュボタンに
触れない

プッシュボタン



外ぶたが開いて、けが・やけどを
することがあります。

アルミシート・電気カーペットの上で
使用しない

アルミ材が発熱し、発煙・発火の原因になります。



使用時以外は、差込みプラグをコンセントから抜く

けが・やけど・絶縁劣化による感電・漏電火災の原因になります。

お手入れは冷めてから行う

高温部に触れ、やけどの恐れがあります。

コードを巻き取る時は差込みプラグを持って行う

差込みプラグが当たって、けがをすることがあります。

差込みプラグを抜くときは、コードを持たずに
必ず先端の差込みプラグを持って引き抜く

感電・ショートして発火することがあります。

医療用ペースメーカーなどをお使いの方は、本製品の
ご使用にあたって医師とよくご相談ください。

本製品の動作がペースメーカーに影響を与えることがあります。

お願い

●本体(特に蒸気口)
には、ふきんなどを
かけない

故障の原因になります。

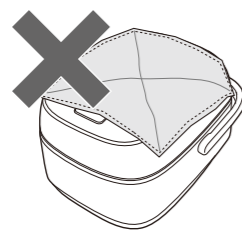

●本体内側・なべ・サイド
センサーにご飯粒や
米粒などの異物が
ついたまま使用しない

ご飯が焦げたり、変色
する原因になります。

サイドセンサー
(本体内側前方)

異物は取り除く

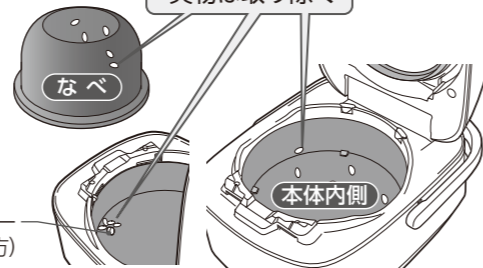

お願い つづき

●本製品は蒸気セーブメニューがありますが、全く蒸気
が出ないわけではありませんのでご注意ください。
また、蒸気セーブメニューを選択していても、クリー
ニング中は蒸気口より勢いよく蒸気が出ますので、
やけどなどにご注意ください。

●炊飯中・クリーニング中はハンドルを立てない
ハンドルが蒸気で高温になる恐れがあります。

●磁気に弱いものを近づけない

テレビ・ラジオ・インターホン・無線機・電話などは、雑音が入る
恐れがあります。キャッシュカード・自動改札用定期券・
カセットテープなどは、記憶が消える恐れがあります。

●本体を移動させるときは、必ずハンドルを持って運ぶ
また、本体が傾かないようにする
内容物によってはこぼれる場合があります。

●炊飯中・クリーニング中に差込みプラグをコンセント
から抜かない
蒸気がふき出して危険です。

●水をかけたり水分を含んだものの上に置かない
感電・故障の原因になります。

●IH調理器・IHクッキングヒーターなどの上で使用しない
故障の原因になります。

●直射日光が当たる所で使用しない
変色の恐れがあります。

●なべに傷をつけたり、落としたり、変形させない
うまく炊けない原因になります。

●他の電気機器に蒸気が当たる場所では使用しない
蒸気により、電気機器の火災・故障・変色・変形の原因になります。

●空だきをしない
故障の原因になります。

●本体や本体のまわりは、清潔にして使用する
機能・性能を維持するため、本体には吸気口・排気口を設けてあり
ますが、この穴からほこりや虫が入ると故障の原因になります。
また、虫などが入り故障した場合は、有料修理になります。

なべについて 末永くお使いいただくために、次のことをご守りください。

内面(フッ素被膜)

なべ内面のフッ素被膜は傷がつくと、はがれる原因になりますので、
ていねいに取り扱いください。
フッ素被膜を傷めないために次のことをご守りください。



〈準備のとき〉

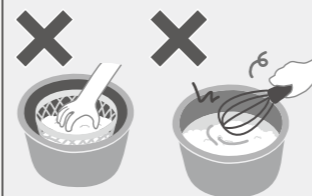

- 米に混じっている異物(石など)を
取り除いてから米を洗う
- 泡立て器などで洗米しない
- 金属製のざるをあてて洗米しない
- 炊飯ジャー以外では使わない

〈炊き上がったとき〉



- なべで酢を混ぜない
(すしめしなど)
- 金属製のおたまを使わない
(おかゆなど)
- しゃもじなどでたたかない
(よそうときなど)

〈お手入れのとき〉→P.25

- スプーンや食器類を入れない
- 食器洗い乾燥機・食器乾燥器に
入れない
- 調味料を使った場合は、すぐに洗う
- スポンジなどの柔らかいもので洗う



- シンナー・ベンジン・みがき粉・研磨剤入り洗剤・
漂白剤・たわし類(ナイロン・金属製など)・メラミン
スポンジ・スポンジのナイロン面などを使わない



なべ内面のフッ素被膜は使用により消耗します。

- 色むらができたり、はがれることがありますが、性能や衛生上の支障はありません。人体への影響(害)はなく、炊飯・
保温をするうえで問題なくご使用いただけます。
- フッ素被膜のはがれが気になる時や、なべが変形したときは、購入できます。→P.33

外面

- 熱による変色が発生する場合がありますが、炊き上がりの性能には影響ありません。
- 外面は、センサーに触れる大切なところ。汚れの付着や傷つきにご注意ください。
- シンクやテーブルなどになべの底面を強く押しつけると、シンクやテーブルなどに傷がついたり、
色が移ったりすることがありますのでご注意ください。

各部のなまえと扱い方

リチウム電池について

差し込みプラグをコンセントから抜いていても現在時刻やメニューなどを記憶するために、リチウム電池が内蔵されています。リチウム電池はご使用にとまないと消耗します。→P.32

蒸気口

●炊飯時・クリーニング時に蒸気が出て高温になるので注意してください。

外ぶた開閉時、本体うしろ側のすき間(右図斜線部)に指を近づけないでください。けがの原因になります。

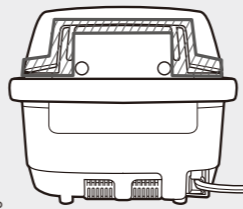

プッシュボタン

外ぶたを開けるときに押す

- 圧力式で密閉度を上げて炊くために開くまで少し時間がかかることがあります。
- 炊飯時・クリーニング時に圧力がかかっているとき、プッシュボタンを押しても、安全のため、外ぶたは開きませんが故障ではありません。

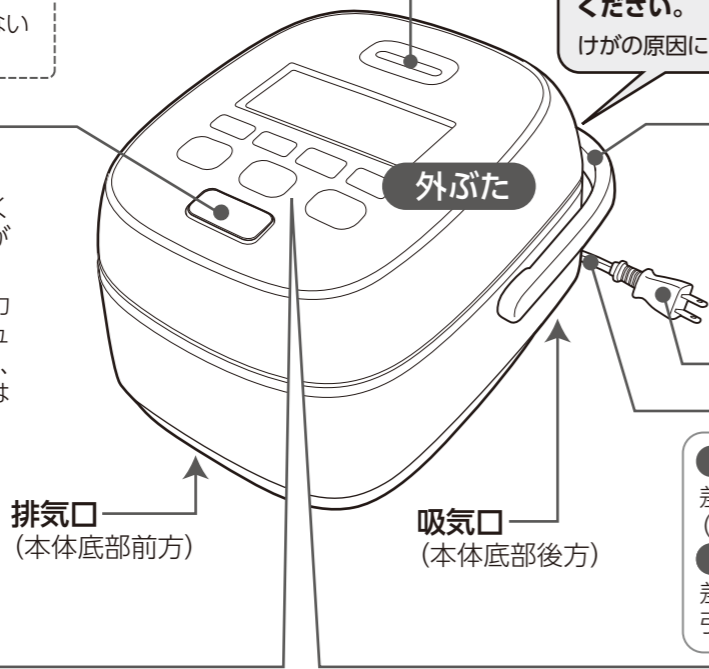

ハンドル

持ち運びのときに使う

- ハンドルを持って製品を強く振らないでください。本体が回転してけがをすることがあります。

差し込みプラグ

コード

出し方

差し込みプラグを持って引く(赤マーク以上引き出さない)

しまい方

差し込みプラグを持って、2~3cm引いて戻すと自動的に巻き込む

操作部

- キーは確実に押してください。
- 報知音の変化や、「炊飯/再加熱」キー、「とりけし」キー中央の「●、—」は、目の不自由な方へ配慮したものです。

表示部

- 表示部を布などでこすると黒い線が出る場合がありますが故障ではありません。(静電気による現象であり、しばらくすると元に戻ります。)
- 差し込みプラグを抜いているときは、時刻表示と全メニューが点灯します。

実際にお使いになる中でこのような表示にはなりません。

「お米選択」キー

米の種類を選ぶときに使う →P.10

「わが家炊き選択」キー

「わが家炊き」の感想を入力するときに使う →P.16
(「わが家炊き」メニューを炊飯開始するキーではありません。)

炊飯/再加熱ランプ

「とりけし」キー
操作設定の取り消しや作動中の機能を中止するときに使う

「炊飯/再加熱」キー

炊飯・再加熱・クリーニングをするときに使う

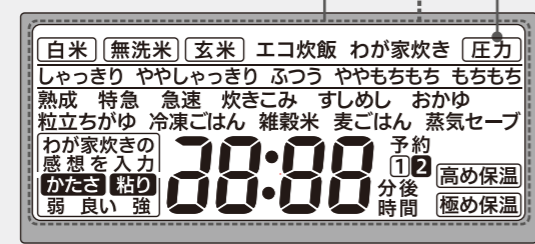

圧力表示

圧力がかかっているときに表示する

保温ランプ

「保温」キー

- 「極め保温」・「高め保温」を選択するときに使う →P.19
- 再保温をするときに使う →P.19

予約ランプ

「予約」キー

タイマー予約炊飯のときに使う →P.20

「クリーニング」キー

クリーニングのときに使う(1.5秒以上押す) →P.28

「メニュー選択」キー メニューを選ぶときに使う →P.10

「時刻合わせ」キー
●現在時刻を合わせるときに使う(1.5秒以上押す) →P.15
●タイマー予約炊飯の予約時刻を設定するときに使う →P.20

内ぶたセット

圧力調整装置

炊飯時・クリーニング時に圧力の調整を行う

安全弁(雑穀フィルターつき)

圧力調整装置が目詰まりしたり、故障などの場合に異常な圧力を抜くなどの安全機構

雑穀フィルター

異物が詰まるのを防ぐ

- 分解しないでください。お手入れ方法は →P.26

内ぶたとっ手

(左右2カ所)

内ぶたセットを持ち運ぶときに使う

内ぶたパッキン

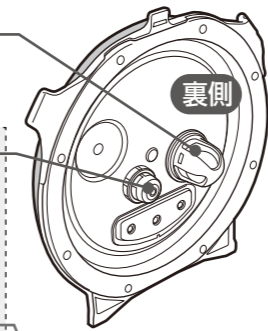

内ぶたセット止め具(オレンジ色)

内ぶたセットの取りはずし、取り付けのときに使う

- お手入れ後、内ぶたセットを必ず取りつけてください。 →P.29

ふたセンサー

放熱板

蒸気口

外ぶたパッキン

二次元コード

この取扱説明書をスマートフォンなどでご覧いただけます。

サイドセンサー(本体内側前方)

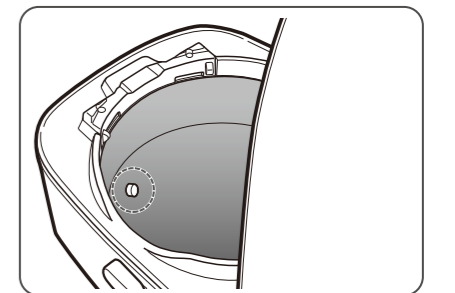

水位目盛(なべ内側2カ所)



計量カップ

すべての米共通で使用します。



約180mL
約1合=白米:約150g、無洗米:約153g

しゃもじ

立てて置くことができます。



付属品

おいしいご飯のコツ

米の選び方・保存について

各銘柄で、精米月日の新しいものを選んでください。
 精米後は時間の経過とともに質が低下します。少量での購入や、密閉容器で冷蔵庫に保存するなどをおすすめします。
 精米後の賞味期限は夏で2週間、冬は2ヵ月以内が目安です。

米の洗い方

- すすぐ** 最初はたっぷりの水で大きく2~3回かき混ぜ(約10秒以内)、水はすぐに捨てる(2回繰り返す)
 - 洗う** 手の指を立て、米を30回(約15秒)かき混ぜるようにして洗い、その後たっぷりの水で大きくかき混ぜ、水はすぐに捨てる
これを1セットとして2~4セット繰り返す
 繰り返しの目安
 ・4カップ未満...2セット
 ・4カップ以上~8カップ未満...3セット
 ・8カップ以上...4セット
 - すすぐ** 最後にたっぷりの水で手早く2回すすぐ
- ①~③は10分以内で行ってください。

米を手早く「洗う」ために、水をためるボウルを用意してください。蛇口からなべに直接水を入れると、水をためている間に、ぬか臭のついた水を米が吸収します。



ご注意 湯(35℃以上)で洗米や水加減しないでください。ご飯がうまく炊けない原因になります。

正しく水加減をする

必ず平らな台の上で水加減をします。
 水位目盛は標準的な目安ですので、好みや米の種類・新米度によって水加減を調節してください。

●水を多めに入れすぎると蒸気口からふきこぼれることがあります。

米の種類	軟質米・胚芽米	新米	古米・硬質米
水加減	水位目盛どおり	水位目盛より少し少なめ	水位目盛より少し多め

- アルカリ度の弱い水(pH9以下)を使用してください。黄変したり、べたついたご飯になります。
- 炊飯ジャー本体にセットする前に、なべを軽く回し、なべの中の米の表面が平らになるようにしてください。
- なべに水分や汚れがついているとセンサーが正しく動作せず、おいしいご飯が炊けませんので、きれいにふき取ってください。



米が平らになるように

白米・無洗米とも3カップを炊くとき

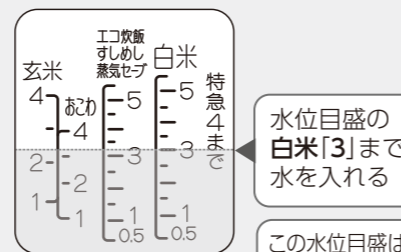

水位目盛の白米[3]まで水を入れる

この水位目盛は1.0Lサイズです。

炊き上がったら、すぐにほぐす

熱いうちにご飯をほぐすことで余分な水分が逃げ、ふっくらおいしくなります。
 炊き上がり10分以内が目安です。

そのままにしておくとご飯がかたまったり、べたついたり、焦げたりします。

●1/4ずつ、なべ肌に沿って大きく起こし、しゃもじを立てて、かたまりを切るようにほぐします。



保温について

●なべの中でご飯を保存する場合は、必ず保温機能を使う

●差込みプラグをコンセントから抜いた状態、または保温を取り消した状態で、なべの中でご飯を保存するといやなにおいや、つゆが落ちてご飯がべちゃつく原因になります。

●ご飯の乾燥・べちゃつき・いやなにおい・変色を防ぐために、このような保温はしない

- 少量のご飯を長時間保温
- ご飯をつぎたして保温
- 「極め保温」で40時間以上、「高め保温」で12時間以上の保温(メニューによって異なります)
- 冷めたご飯からの保温
- おかゆの保温
- 炊きこみ・おこわなどの具や調味料を加えて炊いたご飯の保温
- コロッケ・みそ汁などご飯以外のものを保温
- しゃもじを入れたまま保温

●少量のご飯はなべの中央に盛る

●保温するご飯の量が少なくなった場合は、乾燥したり、べちゃつきやすくなりますので、なべの中央に盛って保温してください。

なべの中央に盛る



ご飯を炊く

基本的な炊き方

- 初めてお使いになるときは、なべ・内ぶたセット・計量カップ・しゃもじを洗ってください。→P.25~P.27
- 使いはじめはプラスチックなど樹脂のにおいがすることがありますが、ご使用とともに少なくなります。においが気になる場合はP.28「クリーニング」をお試しください。

炊飯前に確認してください。

右図の各部にご飯粒や米粒などの異物が付着しているときはお手入れをしてください。→P.26~P.27

- ご飯粒や米粒などの異物があると外ぶたが完全に閉まらず、炊飯中に外ぶたと本体の間から蒸気がもれたり、外ぶたが開いて内容物がふき出す恐れがあります。また、安全のため炊飯を受けつけないことがあります。

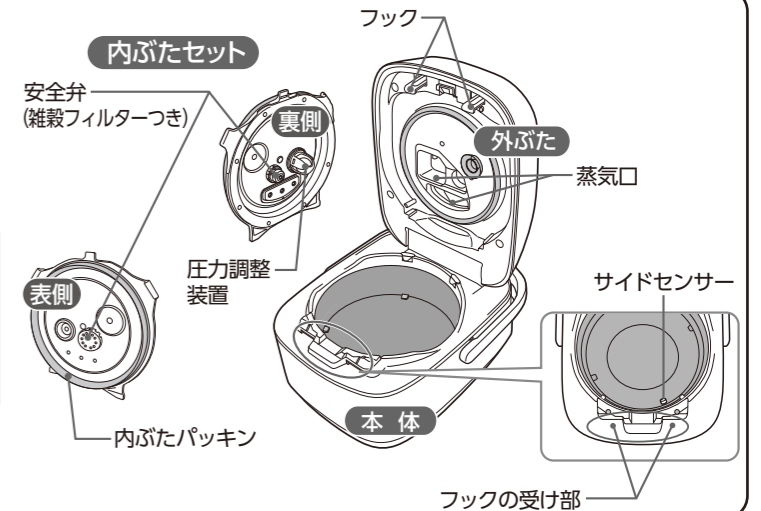

1 付属の計量カップで米を計る

米の計量は、付属の計量カップを使い、すりきりで計ります。

必ず付属の計量カップで計ってください。計量米びつや市販のカップ(200mL)では差が出ます。



■1カップ当たりの分量の目安

合数	容量	質量	
		白米	無洗米
約1合	約180mL	約150g	約153g

2 米を洗って、水加減をする

- ①米を洗う→P.8「おいしいご飯のコツ」参照
- ②平らな台の上で米に水を加えて、炊きたいメニュー・米のカップ数の水位目盛に合わせる→P.12~P.13
- ③米を平らにならす

- 水に浸さなくてもすぐに炊けます。浸しておくと、少しやわらかめに炊き上がります。
- 水位目盛は標準的な目安ですので、お好みで水加減を調節してください。(水位目盛より1~2mm加減)

無洗米を炊く場合

無洗米のひと粒ひと粒が水になじむように、2~3回やさしくかき混ぜてから水加減をする

計量カップ・水位目盛は、白米の場合と同じです。

●無洗米によっては、精米製法などにより米の表面にデンプン質が多く残っている場合があります。米のデンプン質で、水が白くにごっていると焦げ・ふきこぼれ・炊き上がりが悪くなる場合があります。白くにごるときは、1~2度水を入れかえてすすぎます。

3 なべを本体に入れて、内ぶたセットを取りつけ、外ぶたを閉める

なべ外側・本体内側・内ぶたセットの水分や異物をふき取ってください。

- 圧力式の炊飯のためパッキンの密閉度が高く、外ぶたを閉めるときにかたいことがあります。外ぶたは「カチッ」と音がするまで、ゆっくりと確実に閉めてください。

4 差込みプラグをコンセントに差し込む

次のページへつづく→

5 米の種類・メニューを選ぶ

●工場出荷時は「白米」「エコ炊飯」メニューに設定されています。

① お米選択 を押し、米の種類を選ぶ

キーを押すごとに、表示部の「白米」→「無洗米」→「玄米」が点滅しながら切りかわります。

② ◀または▶ を押し、メニューを選ぶ

キーを押すごとに、メニューが点滅しながら切りかわります。

▶ を押しと -----▶ の方向へ進みます。

◀ を押しと逆の方向へ進みます。

●「メニュー選択」キーを押し続けると、
「エコ炊飯」→「わが家炊き」→「しゃっきり」→「ややしゃっきり」
→「ふつう」→「ややもちもち」→「もちもち」→「熟成」→「特急」
→「急速」→「炊きこみ」→「すしめし」→「おかゆ」→「粒立ちがゆ」
→「冷凍ごはん」→「雑穀米 しゃっきり」→「雑穀米 ふつう」
→「雑穀米 もちもち」→「麦ごはん ふつう」→「麦ごはん もちもち」
→「蒸気セーブ」の順に進みます。
米の種類が「白米」「無洗米」のときは「エコ炊飯」メニューに戻ると止まります。
「玄米」のときは「ふつう」メニューに戻ると止まります。

●一度選んで炊飯すると、次に選び直して炊飯するまで記憶されるメニューと記憶されないメニューがあります。
→P.13「炊き上がりまでの時間の目安・圧力をかけているメニュー・記憶するメニュー」参照

もちもち度の選択

●白米や無洗米のもちもち度(炊くときの粘りと弾力の程度)を次の5段階で炊きわけることができます。

しゃっきり ややしゃっきり ふつう ややもちもち もちもち
もちもち度弱め ← → もちもち度強め

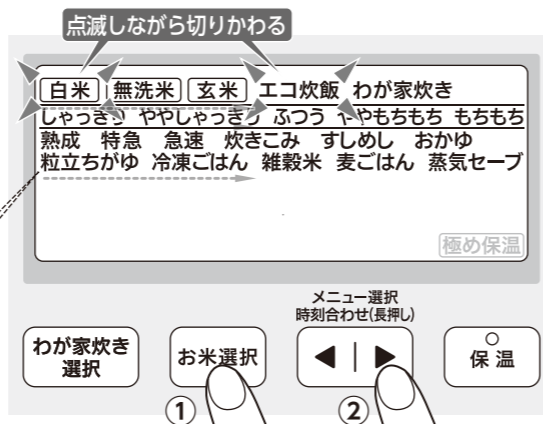

●上図はわかりやすいようにすべてのメニューを表示しています。

●選択した米の種類により、表示されるメニューはかわります。

選択できるメニュー、各メニューの特長などの詳細はP.12~P.13をご覧ください。

6 炊飯再加熱 を押す

メロディー(ブザー)が鳴り、炊飯を開始します。

炊飯/再加熱ランプが点灯し、表示部に炊き上がりまでの目安時間(分)を表示します。

●外ぶたがしっかり閉まっていないと、ブザー(「ピピッ」×2回)でお知らせします。外ぶたは「カチッ」と音がするまで、ゆっくりと確実に閉めてください。

●保温ランプが消えていることを確認して「炊飯/再加熱」キーを押してください。保温ランプが点灯していると「再加熱」に入ります。→P.22

●炊飯中に現在時刻を知りたいときは◀または▶を押すと表示が切りかわります。

●圧力をかけているメニューは、圧力がかかりはじめると、表示部に「圧力」の表示が点灯します。

●炊き上がりまでの目安時間は実際の炊き上がり時間とは異なる場合があります。実際の炊き上がり時間は室温・水温・電圧・水加減などによりかわります。

●むらしに入ると炊き上がりまでの目安時間を調整します。調整の際、目安時間が一度に進んだり、戻ったりする場合があります。

例 お米選択「白米」、メニュー選択「もちもち」で炊飯したときの表示(保温設定は「極め保温」)



7 炊き上がりのメロディー(ブザー)が鳴り、保温に切りかわったらすぐにご飯をほぐす

炊き上がると自動的に保温に切りかわります。→P.18「保温する」参照

保温ランプが点灯し、炊飯/再加熱ランプが消灯します。

1時間単位で保温経過時間を表示します。



外ぶたを開けるときは、蒸気が出ていないことや「圧力」の表示が消えていることを必ず確認してください。

保温に切りかわったらすぐにご飯をほぐしてください。

ご飯をほぐし、余分な水分を逃がすことで、ご飯のかたまり・べたつき・焦げをおさえます。

●ご飯をほぐすときは、やけどに十分注意してください。

●ご飯をほぐし忘れるとブザー(「ピピッ」×2回)でお知らせします。ご飯をほぐして、外ぶたを閉めてください。→P.19「ほぐし忘れ報知ブザー」参照

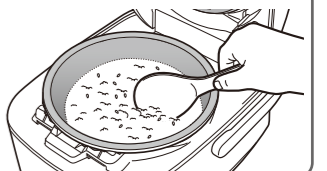

外ぶたを閉めるときは、しゃもじを入れたままにしないでください。外ぶたが開きにくくなる場合があります。

●炊飯の状態により、炊き上がったご飯の底面がうすく焦げることがあります。

●炊飯中の熱対流により、炊き上がったご飯の表面が凸凹することがあります。

●炊き上がり直後は密閉度が高いため、外ぶたが開くまでに時間がかかることがあります。

8 使用後はなべにご飯が残っていない状態で「とりけし」を押し、差込みプラグをコンセントから抜き、お手入れする

●本体が冷めてからお手入れしてください。→P.25~P.29

お願い

外ぶたを開けるときは、蒸気が出ていないことや「圧力」の表示が消えていることを必ず確認してください。

●やむをえず炊飯途中で外ぶたを開けたり、炊飯を止める場合、「とりけし」キーを1秒以上押しします。蒸気口から蒸気が勢よく出ますので注意してください。

●「圧力」の表示が消えたあとも、プッシュボタンが重く感じたら無理に外ぶたを開けず、冷ましてから開けてください。無理に開けると内容物がふき出して、やけどの恐れがあります。

連続して炊く場合や保温をやめてすぐ炊く場合は50分以上冷ましてください。

●冷まらずに炊いた場合、炊飯時間がのびることがあります。(最長約60分)また、炊き上がりまでの目安時間がしばらく表示されない場合があります。

アドバイス

本体や外ぶたを早く冷めたい場合、下記の方法をお試しください。

- なべに冷水を入れ、本体内側を冷やす
- 外ぶたを開け、内ぶたセットをはずして放熱板を冷ます

ふきこぼれにご注意ください。

水加減を「おかゆ」の水位目盛に合わせた場合は、「おかゆ」・「粒立ちがゆ」メニュー以外で炊飯しないでください。他のメニューで炊飯するとふきこぼれる恐れがあります。

お知らせ 報知音(メロディー・ブザー)は他の報知のしかたに切りかえることができます。→P.15「報知の種類と切りかえ方」参照

いろいろなご飯を炊く

■「メニュー選択」キーに設定されているご飯を炊く

お米選択	メニュー選択	特長・アドバイス	水位目盛	炊飯容量(カップ数)
白米 または 無洗米	エコ炊飯	●消費電力をおさえてご飯を炊き上げます。少しかために炊き上がります。	エコ炊飯	1.0L:0.5~5.5 1.8L:1~10
	わが家炊き	●「わが家炊き」メニューで炊いたご飯の感想を炊飯ジャーに入力していくことで、ご家庭のお好みの食感に調整できます。→P.16	白米	1.0L:0.5~5.5 1.8L:1~10
	しゃっきり	●「ややしゃっきり」メニューよりも粘り少なめ、弾力おさえめのご飯に炊き上げます。		
	ややしゃっきり	●「ふつう」メニューよりも粘り少なめ、弾力おさえめのご飯に炊き上げます。		
	ふつう	●この製品の標準のもちもち度に炊き上げます。		
	ややもちもち	●「ふつう」メニューよりも粘りや弾力のあるご飯に炊き上げます。		
	もちもち	●「ややもちもち」メニューよりも粘りや弾力のあるご飯に炊き上げます。		
	熟成	●じっくりと時間をかけて米の旨みを引き出すメニューです。		
	特急	●「急速」メニューよりも早く炊き上げたいときに選びます。炊飯時間を優先しているため、少しかたになつたり、やや水っぽい炊き上がりになることがあります。	白米	1.0L:0.5~4 1.8L:1~6
	急速	●早く炊き上げたいときに選びます。少しかために炊き上がります。	白米	1.0L:0.5~5.5 1.8L:1~10
	炊きこみ	●調味料はだし汁や水などで薄めて米に加え、水加減したあと、なべの底からよく混ぜます。薄めなかったり、よく混ぜないと焦げがきつくなったり、うまく炊けないことがあります。 ●具は米の質量(重さ)の30~50%が適量です。 ●具は小さめに切り、米の上のせて米と混ぜずに炊きます。	白米	1.0L:0.5~4 1.8L:2~6
	すしめし	●すしめしに適したかためのご飯に炊き上げます。「しゃっきり」メニューよりかために炊き上げます。	すしめし	1.0L:0.5~5.5 1.8L:1~10
	おかゆ	●具は米の質量(重さ)の30~50%が適量です。 ●具は小さめに切り、米の上のせて米と混ぜずに炊きます。 ●煮えにくい具は、やや少なめにしてください。 ●青菜類は、あらかじめゆでるなどし、必ず炊き上がってから加えます。 ●分づき米は炊けません。 ●「粒立ちがゆ」メニューは、「おかゆ」メニューよりも粒感のあるおかゆに炊き上げます。	おかゆ	1.0L:0.5~1.5 1.8L:0.5~2.5
	粒立ちがゆ	●冷凍保存におすすめのメニューです。電子レンジで温めても、べたつきにくく、ほぐれやすいご飯になります。→P.14	白米	1.0L:0.5~5.5 1.8L:1~10
雑穀米	しゃっきり	●「雑穀米 ふつう」メニューよりも粘り少なめ、弾力おさえめのご飯に炊き上げます。	雑穀米	1.0L:0.5~4 1.8L:2~6
	ふつう	●白米や無洗米に雑穀を混ぜる割合は、炊飯量の10%以下にします。 ●雑穀の種類や配合によってかたさが異なります。		
	もちもち	●「雑穀米 ふつう」メニューよりも粘りや弾力のあるご飯に炊き上げます。		
麦ごはん	ふつう	●白米または無洗米に麦を加えて炊くメニューです。 ●この製品の標準の硬さに炊き上げます。→P.14	麦ごはん	1.0L:1~4 1.8L:1~7
	もちもち	●白米または無洗米に麦を加えて炊くメニューです。 ●「麦ごはん ふつう」メニューよりもやわらかく粘りのある麦ごはんに炊き上げます。→P.14		
	蒸気セーブ	●蒸気量をおさえるメニューです。少しかために炊き上がります。(蒸気が全く出ないわけではありません。)	蒸気セーブ	1.0L:0.5~5.5 1.8L:1~10
玄米	ふつう	●玄米を炊くときに選びます。 ●白米や無洗米を混ぜて炊飯するとふきこぼれたり、うまく炊けないことがありますので、おすすめできません。	玄米	1.0L:1~4 1.8L:2~8
	熟成	●なべ内の温度を約40℃で約1時間維持してから炊き上げるため、「玄米 ふつう」メニューに比べてやわらかく食べやすくなります。(炊き上がりまでに時間がかかります。→P.13)		

弱め
米のもちもち度
(P.10参照)
強め

- 米の計量は、付属の計量カップをご使用ください。
- 無洗米をお使いの場合はP.9「無洗米を炊く場合」をご参照ください。

■「メニュー選択」キーに設定されていないご飯を炊く

炊きたいご飯	使う米	お米選択	メニュー選択	特長・アドバイス	水位目盛	炊飯容量(カップ数)
おこわ	もち米のみ または もち米+ 白米または無洗米	白米 または 無洗米	すしめし	●米は洗い、ざるにあげて約30分水切りします。 ●調味料はだし汁や水などで薄めて米に加え、水加減したあと、なべの底からよく混ぜます。 ●具は水加減をしたあと、米の上にのせます。	おこわ (もち米と白米または 無洗米を混ぜた場合は 少し多め)	1.0L:1~4 1.8L:2~6
発芽玄米	発芽玄米のみ または 発芽玄米+ 白米または無洗米	白米 または 無洗米	やや もちもち	●タイマー予約炊飯および30分以上浸しての炊飯はしないでください。 ●発芽玄米の種類によっては、ふきこぼれたり、うまく炊けないことがあります。 ●発芽玄米機を使用して作った発芽玄米をお使いになる場合の炊き方は、発芽玄米機を販売しているメーカーに直接問い合わせてください。	白米	1.0L:0.5~4 1.8L:2~8
分づき米	3分づき米	玄米	ふつう	●銘柄や精米度によっては、ふきこぼれたり、うまく炊けない場合があります。 →水の加減を調整してください。	玄米(玄米の水位目盛 より少し少なめ) 白米(白米の水位目盛 より少し多め)	1.0L:1~4 1.8L:2~8
	5分づき米・ 7分づき米	白米	やや もちもち			

●胚芽米のご飯も炊けます。→ P.23

炊き上がりまでの時間の目安・圧力をかけているメニュー・記憶するメニュー

	圧力をかけているメニュー	記憶するメニュー	普通の米		無洗米	
			1.0Lサイズ	1.8Lサイズ	1.0Lサイズ	1.8Lサイズ
エコ炊飯	●	●	約48分~62分	約62分~71分	約58分~65分	約68分~74分
わが家炊き*	●**	●	約37分~88分	約41分~93分	約40分~91分	約44分~95分
しゃっきり	●	●	約46分~53分	約52分~59分	約50分~56分	約56分~62分
ややしゃっきり	●	●	約47分~54分	約52分~59分	約51分~57分	約57分~63分
ふつう	●	●	約47分~55分	約52分~62分	約51分~58分	約57分~65分
ややもちもち	●	●	約51分~57分	約61分~68分	約54分~60分	約64分~71分
もちもち	●	●	約60分~66分	約61分~68分	約63分~69分	約64分~73分
熟成	●	●	約69分~76分	約74分~81分	約73分~79分	約75分~82分
特急	●	—	約14分~24分	約17分~25分	約16分~25分	約18分~26分
急速	●	—	約25分~33分	約29分~45分	約28分~34分	約36分~45分
炊きこみ	●	—	約71分~79分	約74分~80分	約72分~81分	約76分~83分
すしめし	—	—	約62分~69分	約59分~65分	約63分~73分	約60分~66分
おかゆ	—	●	約52分~63分	約52分~62分	約52分~63分	約52分~62分
粒立ちがゆ	—	●	約31分~37分	約32分~38分	約31分~37分	約32分~38分
冷凍ごはん	●	●	約47分~55分	約52分~62分	約51分~58分	約57分~65分
雑穀米しゃっきり	—	●	約45分~51分	約57分~64分	約50分~57分	約63分~70分
雑穀米ふつう	●	●	約50分~56分	約62分~69分	約55分~62分	約68分~75分
雑穀米もちもち	●	●	約55分~61分	約67分~74分	約60分~67分	約73分~80分
麦ごはんふつう	—	●	約51分~57分	約53分~59分	約55分~62分	約56分~63分
麦ごはんもちもち	●	●	約54分~60分	約56分~62分	約57分~63分	約58分~67分
蒸気セーブ	●	●	約54分~65分	約68分~75分	約57分~69分	約69分~76分
玄米ふつう	●	●	約66分~72分	約74分~80分	—	—
玄米熟成	●	●	約133分~142分	約133分~147分	—	—
おこわ**	—	—	約61分~67分	約57分~69分	約63分~69分	約57分~68分

- ※1 「わが家炊き」メニューはご家庭のお好みの食感に合わせて炊飯方法を調整するため、炊飯時間が変化します。
- ※2 「わが家炊き」メニューで最も粘りを弱くした場合、圧力はかかりません。
- ※3 「おこわ」は「すしめし」メニューで炊いてください。
- 電圧100V・室温20℃・水温18℃の場合。
- 時間は炊飯をはじめから保温になるまでの時間です。また電圧・室温・季節・水加減などによりかわります。
- 「炊きこみ」メニューは、米に調味料をしっかり含ませおいしく炊き上げるため、炊き上がりまでの時間が長くなります。

次のページへつづく→

いろいろなご飯を炊く つづき

「エコ炊飯」について

ご飯がかたく感じるときは、次のようにするとやわらぎます。

- 炊き上がってほぐしてから、しばらく置く
- あらかじめ米を浸してから炊飯する

1回当たりの炊飯時消費電力量の比較

	1.0L (3カップ)	1.8L (4カップ)
白米 エコ炊飯	139Wh	180Wh
白米 ふつう	229Wh	310Wh

省エネ法：特定機器「電気ジャー炊飯器」の測定方法による数値

「冷凍ごはん」について

冷凍保存におすすめのメニューです。

電子レンジで温めても、べたつきにくく、ほぐれやすいご飯になります。

冷凍保存のしかた

- ①ご飯が温かいうちに、約150gを厚さ2~3cmで平らな形に整え、ラップでぴったりと包む
 - ②常温まで冷まし、冷凍庫に入れる
- 炊き上がったご飯は、長時間の保温をせず、早めに冷凍してください。(時間がたつとおいしさが低下します。)

<電子レンジで温めるとき>

お使いの電子レンジの取扱説明書に従ってください。
取扱説明書に記載がないときは、右表を参考に、加熱時間を調節してください。

加熱時間の目安 (約150g/個)	2~3分
----------------------	------

●電子レンジ600Wのとき

「麦ごはん」を炊く

「麦ごはん ふつう」・「麦ごはん もちもち」メニューを選べます。

麦ごはんの炊き方

- 麦や水の量が少なすぎたり、多すぎたりすると、うまく炊けなかったり、ふきこぼれる恐れがありますので、米・麦の量・水位目盛は **表1**・**表2**を参照してください。

- ①付属の計量カップで米を計り、米を洗う
 - ②付属の計量カップで麦を計り、①に入れる
 - ③「麦ごはん」の水位目盛まで水を加える
- スティックタイプなどの麦を入れるときは、袋に記載されている内容に従い、水加減を調節してください。
- ④底から軽くかき混ぜて平らにならす
 - ⑤米の種類を選び、「麦ごはん ふつう」または「麦ごはん もちもち」メニューを選ぶ (P.10「基本的な炊き方」の5参照)

- ⑥「炊飯/再加熱」キーを押す
(以下P.10~P.11「基本的な炊き方」の6~8参照)

表1:おすすめ

米(カップ)	1	2	3	4	1.8Lサイズのみ		
					5	6	7
麦(カップ)	1/4	1/2	3/4	1	1 1/4	1 1/2	1 3/4
「麦ごはん」の水位目盛	[1]	[2]	[3]	[4]	[5]	[6]	[7]

表2:麦多め

米(カップ)	1	2	3	1.8Lサイズのみ		
				4	5	6
麦(カップ)	1/2	1	1 1/2	2	2 1/2	3
「麦ごはん」の水位目盛	[1]	[2]	[3]	[4]	[5]	[6]

麦多めの場合にはかために炊き上がるので、水を追加してください。 (付属の計量カップ使用)	1/2 カップ (約90mL)	1 カップ (約180mL)	1 1/2 カップ (約270mL)	2 カップ (約360mL)	2 1/2 カップ (約450mL)	3 カップ (約540mL)
---	-----------------------	----------------------	--------------------------	----------------------	--------------------------	----------------------

- 麦多めの場合、1.0Lサイズは米3カップまで、1.8Lサイズは米6カップまでにしてください。
- 麦の量は、米1カップあたり1/2カップまでにしてください。

時刻の合わせ方

時刻がずれているときは、次の手順で合わせてください。

例：現在時刻が15:01で、表示が14:56のとき

1 なべを入れ、差込みプラグをコンセントに差し込む

2 ◀または▶を1.5秒以上押す

- ◀または▶を押すとメニュー選択画面になりますが、押し続けてください。1.5秒以上押すと時刻表示が点滅します。
- 時刻表示が点滅しない場合は「とりけし」キーを押してやり直してください。

3 ブザー(ピー×3回)が鳴り、時刻表示が点滅したらすぐに

◀または▶を押して現在時刻に合わせる

- ▶：1分単位で進む ●押し続けると10分単位で早送りができます。
- ◀：1分単位で戻る

4 点滅が点灯にかわると時刻合わせ完了

現在時刻に合わせたあと、3秒たつと点滅が点灯にかわります。

●時刻は24時間表示です。

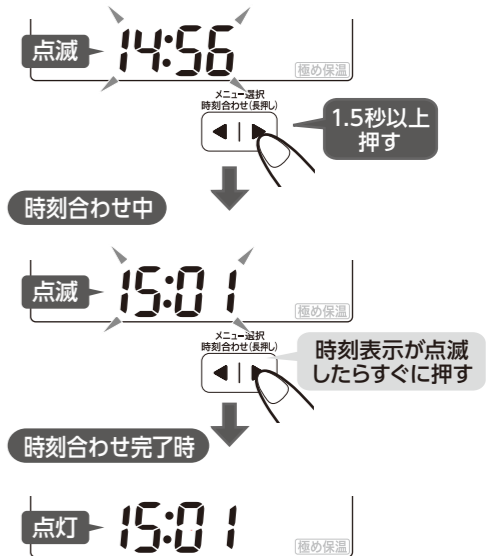

お知らせ

- 時刻は室温などにより多少誤差を生じることがあります。
- 時刻がずれていると、タイマー予約炊飯をするときに予約した時刻に炊き上がりません。
- 炊飯中・再加熱中・極め保温中・高め保温中・タイマー予約炊飯中・クリーニング中は、時刻合わせできません。

報知の種類と切りかえ方

この製品には炊飯開始・タイマー予約操作完了・炊飯終了などをメロディーで報知する「お知らせメロディー」機能があります。メロディーは、ブザーまたはサイレントに切りかえることができます。

報知の種類とタイミング

報知の種類を次の中から選ぶことができます。

報知の種類と用途	メロディー	ブザー	サイレント
	鳴るタイミング	この製品の標準の報知音。工場出荷時は、この設定になっています。	メロディーをブザーにかえたいときに
炊飯・クリーニングを開始するとき	きらきら星	[ピッ]	
タイマー予約操作が完了したとき	きらきら星	[ピッ]	
炊飯・再加熱・クリーニングが終了したとき	アマリリス	[ピー]×5回	鳴りません
保温中に外ぶたを閉め忘れたとき	[ピピッ]×2回		鳴りません
ご飯をほぐし忘れたとき	[ピピッ]×2回		鳴りません

切りかえ方

1 なべを入れ、差込みプラグをコンセントに差し込む

2 とりけしを3秒以上押す

「とりけし」キーを3秒以上押すごとに①→②→③と切りかわります。

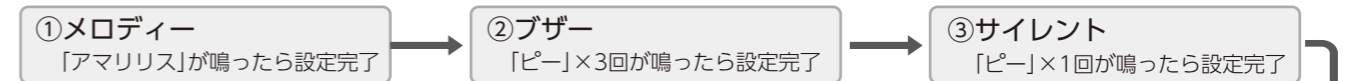

3 切りかえたい報知の設定完了音が鳴ったら切りかえ完了

- 一度切りかえると切りかえた報知の設定は差込みプラグをコンセントから抜いても記憶されます。

- 再加熱開始・わが家炊きの感想入力完了時のメロディーは切りかえることができません。
- 炊飯中・再加熱中・極め保温中・高め保温中・タイマー予約炊飯中・クリーニング中は切りかえることができません。
- 操作がうまくできないときは再度1からやり直してください。

「わが家炊き」について

「わが家炊き」とは

「わが家炊き」メニューで炊いたご飯の感想(かたさ・粘り)を炊飯ジャーに入力していくことで、「わが家炊き」メニューをご家庭のお好みの食感に調整できます。

◇わが家炊きの手順

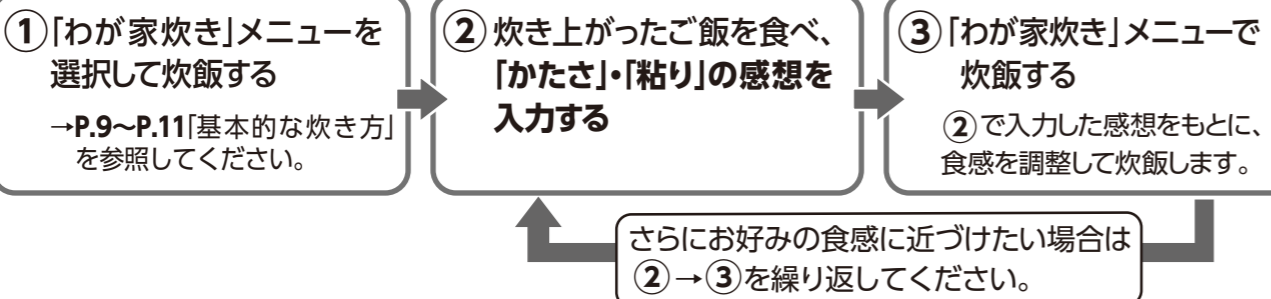

- 「わが家炊き」メニューは「白米」・「無洗米」で選択できます。
- 「わが家炊き」の感想入力は、「わが家炊き」メニューで炊飯したあとの保温中と、「とりけし」キーを押したあとに入力可能です。
- 「わが家炊き」メニュー以外で炊飯したあとの保温中は感想の入力ができません。

感想の入力のしかた

「かたさ」・「粘り」ともに「強」・「良い」・「弱」のうちから感想を選びます。

	かたさ	粘り
強	好みよりかたい	好みより粘りが強い
良い	ちょうど良い	ちょうど良い
弱	好みよりやわらかい	好みより粘りが弱い

例:炊き上がったご飯がご家庭のお好みの食感より、かたくて粘りが弱いと感じた場合の入力方法

1 **わが家炊き** を押すと、わが家炊き選択の表示に切りかわります。
かたさ が点灯し、「良い」が点滅します。

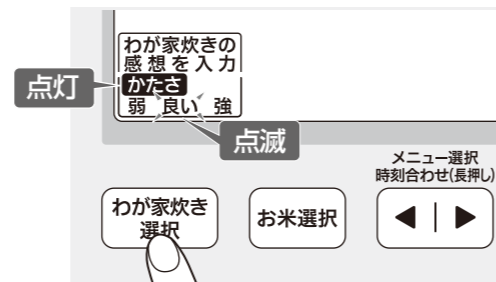

2 **▶** を押して「強」を選択します。
(「強」が点滅します。)

- 炊き上がったご飯がやわらかいと感じた場合は **◀** を押して「弱」を選択してください。

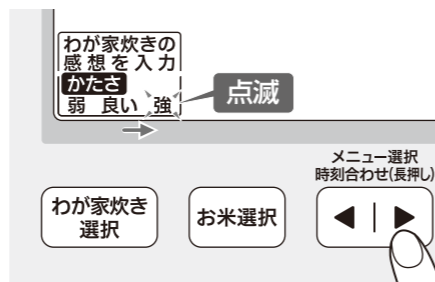

3 **わが家炊き** を押すと、ブザー(「ピー」×2回)が鳴り、「かたさ」の感想の入力が決定します。
続いて **粘り** が点灯し、「良い」が点滅します。



4 **◀** を押して「弱」を選択します。
(「弱」が点滅します。)

- 炊き上がったご飯の粘りが強いと感じた場合は **▶** を押して「強」を選択してください。

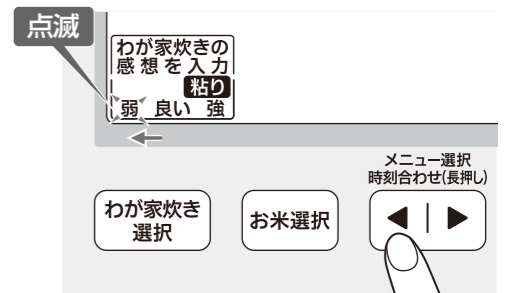

5 **わが家炊き** を押すと「粘り」が決定します。
メロディーが鳴り、感想の入力は完了です。

メロディーが鳴り、表示部に「わが家炊き」が点灯します。わが家炊き選択の表示から元の表示に戻ります。

- 食感の調整が限界になると、感想入力時にブザー(「ピピッ」×2回)が鳴り、お知らせします。さらに食感を調整したいときはお好みで、水の量を調整してください。→P.29



次回の「わが家炊き」メニューの炊き上がりは、今回より「かたさ」はやわらかく、「粘り」は強めになります。

お知らせ

- ご家庭のお好みの食感になれば、感想入力の必要はありません。
- 工場出荷時の設定に戻りたい場合は、なべを入れ差込みプラグをコンセントに差し込み、「わが家炊き選択」キーを3秒以上押してください。表示部に「Lr」が表示され、ブザー(「ピー」×3回)が鳴り、工場出荷時の設定に戻ります。
- 感想の入力を間違えたときなど、やり直したいときは「とりけし」キーを押し、再度「感想の入力のしかた」の**1**からはじめてください。

保温する

極め保温・高め保温

「極め保温」・「高め保温」が選べます。

●工場出荷時は「極め保温」に設定されています。

- おいしく保温するために、メニューや使用条件によって自動で温度コントロールをします。
- 炊き上がると自動的に保温に切りかわります。
- 保温を終了するときは「とりけし」キーを押してください。

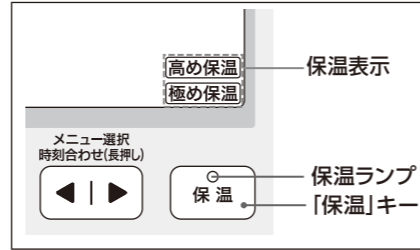

極め保温

最適な温度コントロールで、ご飯の劣化(乾燥・変色)をおさえます。



高め保温

少し高めの温度で保温することにより、ご飯のにおいの発生をおさえます。



■保温時間について

- 下の表に記載されている保温時間は必ず守ってください。
- 炊飯終了後、全メニューが保温になりますが「×」のメニューは保温をしないでください。腐敗やいやなにおいの原因になります。

お米選択 メニュー	白米・無洗米		玄米	おこわ ^{※2}
	エコ炊飯・わが家炊き・しゃっきり・ややしゃっきり・ふつう・ややもちもち・もちもち・熟成・特急・急速・すしめし・冷凍ごはん・蒸気セーブ	雑穀米 しゃっきり・雑穀米 ふつう・雑穀米 もちもち・麦ごはん ふつう・麦ごはん もちもち	炊きこみ・おかゆ ^{※1} ・粒立ちがゆ ^{※1}	
保温	40時間まで	12時間まで	×	×
極め保温	40時間まで	12時間まで	×	×
高め保温	12時間まで			

●各メニューで表の保温時間を超えると数字が点滅してお知らせします。お早めにお召し上がりください。



●「×」のメニューは0時間から点滅してお知らせします。保温しないでください。

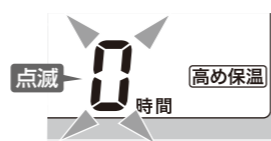

※1 おかゆは時間がたつとりのり状になりますので、炊き上がった後保温を切り、できるだけお早めにお召し上がりください。
 ※2 「おこわ」は「すしめし」メニューを選択して炊飯するため(P.13参照)、0時間では点滅しませんが、保温しないでください。

お願い

●なべの中でご飯を保存する場合は、必ず保温機能をお使いください。

保温の切りかえ方

●保温設定は、一度切りかえると次に切りかえるまで記憶されます。

保温中に **保温** を押す

「保温」キーを長押しするごとに「極め保温」と「高め保温」が切りかわります。

再保温のしかた

■保温を取り消したあと、または保温を切りかえたあとに再度、保温をする場合

保温 を押す

保温ランプが点灯し、表示部の保温経過時間が「0時間」に戻ります。



●ご飯やなべの温度が低いときは再保温をしないでください。ご飯やなべの温度が低いときに再保温をすると「0(時間)」が点滅してお知らせします。

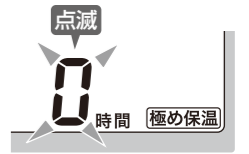

においが気になる場合は…

●お手入れ不足、季節や使用環境による室温、外ぶたの開閉、米の種類、洗米方法などにより、雑菌が繁殖しやすくなり、いやなにおいが発生する場合があります。においが気になる場合は、P.26「内側」のお手入れ、P.28「クリーニング」を行ったあと、「高め保温」をお使いいただくと効果的です。また、P.33「こんなときは」を参考に保温温度を上げていただくと、さらに効果的です。

お知らせ

●保温中に現在時刻を知りたいときは **←** または **→** を押すと表示が切りかわります。再度 **←** または **→** を押すと、保温経過時間に戻ります。

保温経過時間に戻さない場合は、次に炊飯しても保温経過時間を表示しません。また、保温経過時間が点滅すると切りかえできません。

保温中のご飯のおいしさを保つため、以下の場合にブザーでお知らせします。

●ほぐし忘れ報知ブザー

炊き上がったあとすぐにご飯をほぐさなかった場合、約10分後、40分後、70分後にブザー（「ピピッ」×2回）が鳴ります。ご飯の余分な水分を逃がし、ご飯のかたまり・べたつき・焦げを防ぐため、保温に切りかわったとすぐに外ぶたを開けてご飯をほぐしてください。

●外ぶた閉め忘れ報知ブザー

保温中に外ぶたが開いたままの場合、約5分後にブザー（「ピピッ」×2回）が鳴り、その後3分おきに3回ブザーが鳴ります。ご飯の乾燥や温度が下がりすぎるのを防ぐため、外ぶたは「カチッ」と音がするまでゆっくりと確実に閉めてください。

このようなお知らせが不要な場合、ブザーをサイレントに切りかえることができます。→P.15

予約してご飯を炊く

タイマー予約炊飯

- 予約した時刻に自動的にご飯を炊き上げます。2つの予約時刻を「予約1」と「予約2」で記憶します。
- 工場出荷時は「予約1」は6:00、「予約2」は18:00に設定されています。

●タイマー予約の前に、現在時刻を合わせてください。時刻がずれていると予約した時刻に炊き上がりません。→P.15

- タイマー予約炊飯時間未満で予約すると、ブザーが鳴り、すぐに炊飯をはじめ、炊き上がりまでの目安時間が表示されます。「わが家炊き」メニューは設定によって、タイマー予約炊飯時間未満でもタイマー予約炊飯ができる場合があります。
- 炊飯前の準備はP.9「基本的な炊き方」の1～4をご覧ください。

1 米の種類・メニューを選ぶ →P.10「基本的な炊き方 5」参照

- 「特急」・「急速」・「炊きこみ」メニューのタイマー予約炊飯はできません。
- 「おこわ」のタイマー予約炊飯はしないでください。

2 予約を押して、「予約1」(または「予約2」)を選ぶ

- 「予約1」に設定されている時刻・炊飯/再加熱ランプが点滅します。
- もう一度押すと「予約2」に設定されている時刻を表示します。



3 ◀ または ▶ を押して、炊き上げたい時刻に合わせる

▶ :10分単位で進む ◀ :10分単位で戻る

- 押し続けると10分単位で早送りができます。
- 時刻表示が点滅しているときだけ時刻を変更できます。
- 前回と同じ時刻で予約するときは、時刻合わせの必要はありません。



4 炊飯再加熱を押す

メロディー(ブザー)が鳴り、タイマー予約が完了します。炊飯/再加熱ランプが消灯し、炊き上げたい時刻と予約ランプが点灯します。

- 「炊飯/再加熱」キーを押さないと、タイマー予約は完了しません。
- 外ぶたがしっかり閉まっていないと、ブザー(「ピピッ」×2回)でお知らせします。外ぶたは「カチッ」と音がするまで、ゆっくりと確実に閉めてください。
- 予約した時刻に炊き上がります。→P.11「基本的な炊き方 7」参照



タイマー予約炊飯時間

- 13時間以上の予約はしないでください。夏場など水温が高いときは8時間以上の予約はしないでください。(米の浸しすぎによる腐敗を防ぐため)

	普通の米		無洗米	
	1.0Lサイズ	1.8Lサイズ	1.0Lサイズ	1.8Lサイズ
エコ炊飯	1時間15分～	1時間25分～	1時間15分～	1時間25分～
わが家炊き	1時間45分～	1時間50分～	1時間45分～	1時間55分～
しゃっきり	1時間5分～	1時間10分～	1時間10分～	1時間15分～
ややしゃっきり	1時間5分～	1時間10分～	1時間10分～	1時間15分～
ふつう	1時間10分～	1時間15分～	1時間10分～	1時間20分～
ややもちもち	1時間10分～	1時間20分～	1時間10分～	1時間25分～
もちもち	1時間20分～	1時間20分～	1時間20分～	1時間25分～
熟成	1時間25分～	1時間35分～	1時間30分～	1時間35分～
すしめし	1時間20分～	1時間20分～	1時間25分～	1時間20分～
おかゆ	1時間10分～	1時間10分～	1時間10分～	1時間10分～
粒立ちがゆ	45分～	50分～	45分～	50分～
冷凍ごはん	1時間10分～	1時間15分～	1時間10分～	1時間20分～
雑穀米しゃっきり	1時間5分～	1時間15分～	1時間10分～	1時間20分～
雑穀米ふつう	1時間10分～	1時間20分～	1時間15分～	1時間25分～
雑穀米もちもち	1時間15分～	1時間25分～	1時間20分～	1時間30分～
麦ごはんふつう	1時間10分～	1時間10分～	1時間10分～	1時間15分～
麦ごはんもちもち	1時間10分～	1時間15分～	1時間15分～	1時間20分～
蒸気セーブ	1時間20分～	1時間25分～	1時間20分～	1時間30分～
玄米ふつう	1時間20分～	1時間30分～	—	—
玄米熟成	2時間30分～	2時間35分～	—	—

お願い

- 具や調味料を加えた状態でのタイマー予約炊飯はしないでください。具が腐敗したり、調味料が沈殿してうまく炊けないことがあります。
- 発芽玄米のタイマー予約炊飯はしないでください。発芽玄米は水分を吸収しやすいため、うまく炊けない場合があります。

お知らせ

- タイマー予約炊飯のときは、炊き上がりまでの目安時間を表示しません。
- 室温または水温が低いときや電圧・水加減などにより、予約した時刻に炊き上がらない場合があります。
- タイマー予約炊飯をすると、米が水を余分に吸うため、やわらかくなったり、ぬかが底にたまり焦げたりする場合があります。
- タイマー予約中に現在時刻を知りたいときは、◀ または ▶ を押すと押している間のみ表示が切りかわります。

タイマー予約中にタイマー予約炊飯を取り消したいときは…

とりけしを押す 予約ランプが消灯し、現在時刻表示に戻ります。

再加熱をする

あったか再加熱

保温中(極め保温・高め保温)に使用します。

- 保温中のご飯を加熱し、よりあたたかくできます。特に「極め保温」中は少し低めの温度になっていますので、再加熱を利用すると食べごろの温度になります。

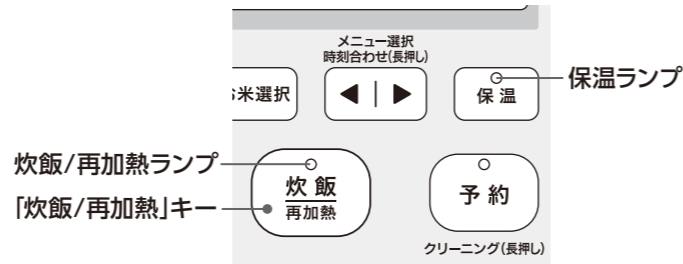

1 保温中のご飯をほぐし、平らにならす

- ご飯がかたくなったり焦げたりすることがありますので必ずほぐしてください。
- 少量のご飯を再加熱するときは、茶わん1杯(約160g)当たり大さじ1の打ち水をしてよくほぐし、なべの中央に盛るとご飯の乾燥がやわらぎます。
- ご飯をほぐすときは、やけどに十分注意してください。

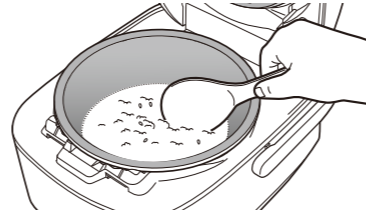

2 保温ランプが点灯していることを確認し、**炊飯/再加熱**を押す

メロディーが鳴り、再加熱を開始します。保温ランプが消灯、炊飯/再加熱ランプが点滅し、図のように表示します。

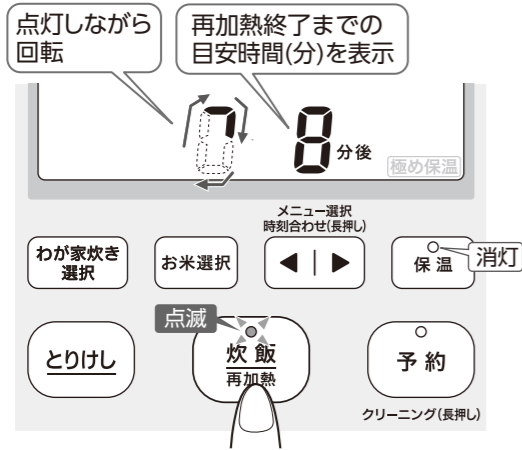
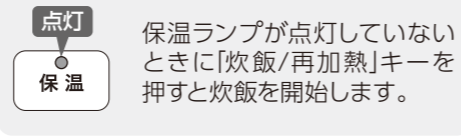

再加熱時間の目安
約4分～8分

メロディー(ブザー)が鳴り、**再加熱終了**
炊飯/再加熱ランプが消灯、保温ランプが点灯し、再加熱前の表示に戻ります。

3 ご飯をほぐす

- 底のご飯が少しかたくなることがありますので、ご飯全体をよくほぐし、平らにならします。
- ご飯をほぐすときは、やけどに十分注意してください。

次の場合は再加熱しないでください。

- 白米以外するとき(焦げや変色の原因)
- 再加熱の繰り返し(焦げや乾燥の原因)
- ご飯の量が、1.0Lサイズで白米の水位目盛3以上、1.8Lサイズで白米の水位目盛6以上あるとき(十分あたたまらない)
- ご飯が冷たいとき、またはなべの温度が低いとき(焦げやにおいの原因、またはご飯がかたくなる原因)

再加熱を中止して保温に戻りたいときは…

保温を押す 炊飯/再加熱ランプが消灯、保温ランプが点灯し、再加熱前の表示に戻ります。

再加熱・保温を終了したいときは…

とりけしを押す 炊飯/再加熱ランプが消灯し、現在時刻表示に戻ります。

お料理ノート

その他のレシピはこちら

<https://www.zojirushi.co.jp/recipe/list/search/?pr=rice-cooker&pn=nw-wd>



■お料理ノートに記載している計量単位

- 大さじ1=15mL、小さじ1= 5mL
- 米の計量は付属の計量カップで行ってください。

1カップ当たりの分量の目安	合数	容量	質量	
			白米	無洗米
約1合	約180mL	約150g	約153g	

■調味料や具を加えて炊くとき

- だし汁や水などで薄めて米に加え、水加減したあと、なべの底からよく混ぜます。米に直接調味料を加えたり、なべの底からよく混ぜない場合、焦げがきつくなったり、うまく炊けない原因になります。
- 量は、米の質量の30～50%にします。多すぎると、うまく炊けません。
- 煮えにくい具は、下ごしらえをします。
- 小さめに切り、米の上に平らにのせて、混ぜないで炊いてください。

■エネルギー(kcal)について…人数・個数に幅がある場合は多いほうの人数・個数で算出しています。
例…4～5人分のときは、「5人分」として1人分のエネルギーを算出

■すべてのご飯メニューにおいて無洗米を炊くときはお米選択で**無洗米**を選択してください。

『メニュー選択』キー……

胚芽米のご飯

309kcal/1人分

お米選択: **白米** メニュー: **ふつう**

材料(4～5人分)
胚芽米*…………… 3カップ

※胚芽米: 胚芽を残してぬか層を取り除いている米。特殊な精米技術で精米したものです。



- 作り方
- 1 米は洗い、「白米」の水位目盛**3**まで水を入れる(胚芽米は、胚芽がとれないように優しく手早く洗います。)
 - 2 『お米選択』キーを押して**白米**を選ぶ
 - 3 『メニュー選択』キーを押して**ふつう**を選ぶ
 - 4 『炊飯/再加熱』キーを押す
 - 5 炊き上がったたら、混ぜてほぐす

五目ご飯

364kcal/1人分

お米選択: **白米** メニュー: **炊きこみ**

材料(4～5人分)
米…………… 3カップ
鶏もも肉…………… 50g
油あげ…………… ½枚(10g)
にんじん…………… 35g
こんにゃく…………… 35g
ごぼう…………… 35g
干しいたけ(もどす)…………… 2～3枚(8～12g)
A { 薄口しょうゆ・みりん…………… 各大さじ1½
 塩…………… 小さじ½
 だしの素…………… 小さじ½
 干しいたけのもどし汁・みつば…………… 適宜

作り方

- 1 1cm角に切った鶏もも肉と、一度熱湯に通して(油抜き)小さめのたんざくに切った油あげをAに5分間つけておく
- 2 にんじん・こんにゃくは小さめのたんざくに切り、こんにゃくは熱湯に通してざるにあげておく。ごぼうはささがきにし、水にさらしてアクを抜き、ざるにあげておく。干しいたけは細切りにする
- 3 干しいたけのもどし汁に1のつけ汁を加え、全体をよく混ぜておく
- 4 米は洗い3を加え、「白米」の水位目盛**3**まで水をたして、なべの底からよく混ぜる



- 5 1と2の具を4の米の上に平らにのせる
●のせた具は米と混ぜないでください。また米や具の量が多いとうまくできません。
- 6 『お米選択』キーを押して**白米**を選ぶ
- 7 『メニュー選択』キーを押して**炊きこみ**を選ぶ
- 8 『炊飯/再加熱』キーを押す
- 9 炊き上がったたら、混ぜてほぐす
- 10 器に盛り、みつばを添える

次のページへつづく→

お料理ノート っづき

赤飯

360kcal/1人分

お米選択： **白米** メニュー： **すしめし**

あずきはゆでて、あずきと煮汁に分け、常温に冷ましたものをお使いください。

ゆでないで炊くと、あずきの量が増え、圧力調整装置および安全弁が目詰まりするなど、やけどの恐れがあります。

煮汁は水加減の際に、水のかわりに加えてください。

材料(4~5人分)

もち米…………… 3カップ
あずき…………… 50g
ごま塩…………… 適宜



- 5 『メニュー選択』キーを押して【すしめし】を選ぶ
- 6 『炊飯/再加熱』キーを押す
- 7 炊き上がったら、混ぜてほぐす。器に盛り、お好みでごま塩をふりかける

●もち米に白米または無洗米を混ぜて炊く場合は、水加減を水位目盛より少し多めにしてください。

作り方

- 1 米は洗い、ざるにあげて約30分水切りする
- 2 あずきは洗って別のなべに入れ、400mLの水を入れ、火にかけて約2分間沸とうさせ、ゆでこぼす。再び600mLの水を入れ、豆の腹が割れずに指で押すとつぶれる程度まで、約20分ゆでて、あずきと煮汁を分ける
- 3 1をなべに入れ、2の煮汁を加えて『おこわ』の水位目盛3まで水をたしてなべの底からよく混ぜ、2のあずきを米の上に平らにのせる
 - のせた具は米と混ぜないでください。また米や具の量が多いとうまくできません。
- 4 『お米選択』キーを押して【白米】を選ぶ

七草がゆ

106kcal/1人分

お米選択： **白米** メニュー： **おかゆ**

ふきこぼれや圧力調整装置および安全弁の目詰まりの原因になり危険ですので次のことを必ずお守りください。

- ①おかゆを炊く場合は必ず『おかゆ』メニューを選ぶ
- ②『七草がゆ』などの青菜を入れるおかゆを作る場合は、青菜はあらかじめゆでておき、おかゆが炊き上がったから加える

材料(4~5人分)

米…………… 1カップ
青菜類(春の七草*、なければその他の野菜類)…………… 75g
塩…………… 少々

*春の七草:セリ・ナズナ・ゴギョウ・ハコベラ・ホトケノザ・スズナ(カブ)・スズシロ(ダイコン)の7種

作り方

- 1 青菜類は洗って熱湯でゆで、水にとって冷まし、水気を絞って小口切りにしておく
- 2 米は洗い、『おかゆ』の水位目盛1まで水を入れる
- 3 『お米選択』キーを押して【白米】を選ぶ
- 4 『メニュー選択』キーを押して【おかゆ】を選ぶ
- 5 『炊飯/再加熱』キーを押す
- 6 炊き上がったら、1と塩を加えて軽く混ぜる。または、器に盛り、1を上のにせる

山菜おこわ

321kcal/1人分

お米選択： **白米** メニュー： **すしめし**

材料(4~5人分)

もち米…………… 3カップ
山菜水煮(パック入り)…………… 75g
A { みりん…………… 大さじ1
塩…………… 小さじ1

作り方

- 1 米は洗い、ざるにあげて約30分水切りする
- 2 1をなべに入れてAを加え、『おこわ』の水位目盛3まで水をたし、なべの底からよく混ぜる。その上に水切りした山菜水煮を平らにのせる
 - のせた具は米と混ぜないでください。また米や具の量が多いとうまくできません。
- 3 『お米選択』キーを押して【白米】を選ぶ
- 4 『メニュー選択』キーを押して【すしめし】を選ぶ
- 5 『炊飯/再加熱』キーを押す
- 6 炊き上がったら、混ぜてほぐす

●もち米に白米または無洗米を混ぜて炊く場合は、水加減を水位目盛より少し多めにしてください。

お手入れ

●炊飯・保温のあと、毎回お手入れしてください。

お願い

- 必ず差込みプラグをコンセントから抜き、本体・なべが冷めてから行ってください。
- シンナー・ベンジン・みがき粉・研磨剤入り洗剤・漂白剤・除菌アルコール・たわし類(ナイロン・金属製など)・メラミンスポンジ・スポンジのナイロン面などを使わないでください。(表面に傷がついたり、変色・割れ・劣化・腐食の原因になります。)
- 内ぶたセット以外は食器洗い乾燥機・食器乾燥器を使用しないでください。(傷・変形・変色の原因になります。)
- お手入れ後は、内ぶたセットを正しく取りつけてください。



外側

- 固く絞った柔らかい布でふく ●化学ぞうきんを使うときは、強くふいたり長い時間触れさせないでください。(表面に傷がついたり、変色・割れ・劣化・腐食の原因になります。)

プッシュボタン

プッシュボタンの周囲にご飯粒や米粒などの異物が詰まっているときは竹ぐしなどで必ず取り除く
●外ぶたが開かなくなることがあります。

操作部

乾いた柔らかい布でふく

排気口(本体底部前方)

差込みプラグ・コード
乾いた柔らかい布でふく

吸気口(本体底部後方)

掃除機で掃除をする(月に一度程度)

- ほこりなどが付着したまま使用すると本体内部の温度が異常に上がり、故障の原因になります。

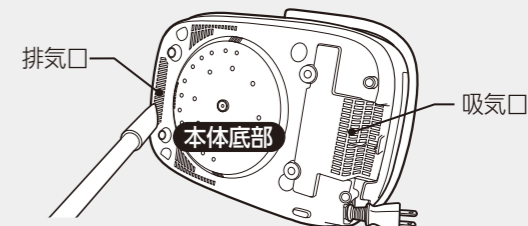

なべ(→P.5)・しゃもじ・計量カップ

台所用中性洗剤と柔らかいスポンジなどで洗う

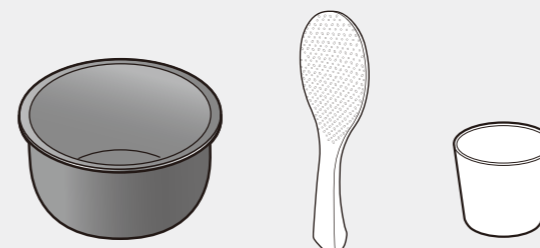

- 食器洗い乾燥機・食器乾燥器は使用できません。

なべ内面のフッ素被膜は傷がつくと、はがれる原因になりますので、次のことをお守りください。

- みがき粉や金属たわし・ナイロンたわしで洗わないでください。
- たいたいたり、こすったりしないで、ていねいに扱ってください。
- 乾燥したご飯粒などがこびりついている場合は、水に浸し、ふやかしたあと、柔らかいスポンジなどで洗ってください。

次のページへつづく→

お手入れ っづき

内側

内ぶたセット

湯または水に浸し、台所用中性洗剤と柔らかいスポンジなどで洗い、水分をよくふき取る

- 汚れや水分が残ったまま放置したり、傷がついたりすると、茶色く変色したり、さびやはがれの原因になります。
- 分解しないでください。故障の原因になります。

内ぶたパッキン

- ご飯粒などがつくと蒸気もれやご飯の乾燥により、おいしく炊けなかったり、おいしく保温できない原因になりますので取り除いてください。
- 内ぶたパッキンは取りはずせません。

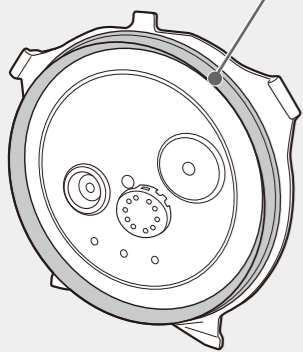

安全弁(雑穀フィルターつき)

指で軽く2~3回押し、スムーズに動くか確認する
ご飯粒や米粒などの異物が詰まっているときは、竹ぐしなどで取り除く

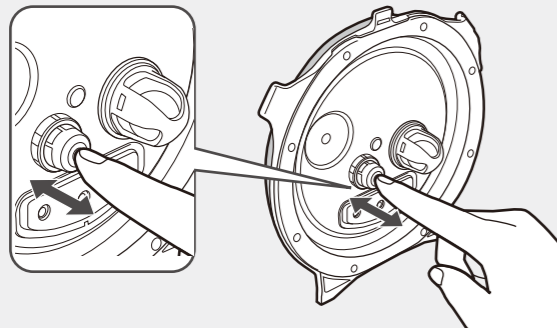

雑穀フィルター

湯または水が雑穀フィルターの各部の穴に当たるように流し洗います

ご飯粒や米粒などの異物が詰まっているときや、細部の汚れがひどいときは、竹ぐしなどで取り除く

- 雑穀フィルターは取りはずせません。

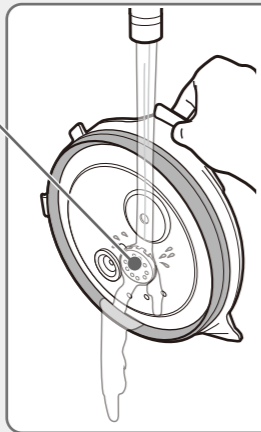

内ぶたセットは食器洗い乾燥機・食器乾燥器が使用できます。

- 内ぶたセットをかごの端や食器などに当てないでください。(破損やさびの原因になります。)
- 食器洗い乾燥機・食器乾燥器のヒーター部から離れた位置に入れてください。
- ご使用の食器洗い乾燥機・食器乾燥器・食器洗い乾燥機専用洗剤の取扱説明書をご確認の上、使用してください。
- 業務用の食器洗い乾燥機・食器乾燥器は使用できません。
- 高温になりますので、洗浄・乾燥後はすぐに触れないでください。
- 洗浄・乾燥後、内ぶたセット(特に内ぶたパッキン・圧力調整装置・安全弁・雑穀フィルター)に汚れが残っているときは湯または水に浸し、台所用中性洗剤と柔らかいスポンジなどで洗ってください。

- 内ぶたセットのはずし方・つけ方 →P.29

圧力調整装置

指で軽く中のボールを動かして異物がないかを確認する
ご飯粒や米粒などの異物が詰まっているときは、竹ぐしなどで取り除く

- 炊飯直後・クリーニング直後は熱くなっており、やけどの恐れがあるため、触れないでください。

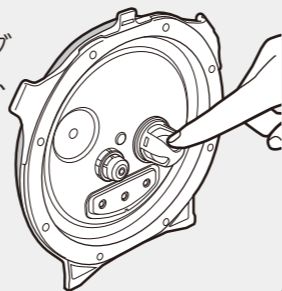

フックの受け部

ご飯粒や米粒などの異物は竹ぐしなどで取り除く

- 外ぶたが完全に閉まらず、安全のため炊飯・クリーニングを受けつけなかったり、外ぶたが開かなくなる恐れがあります。

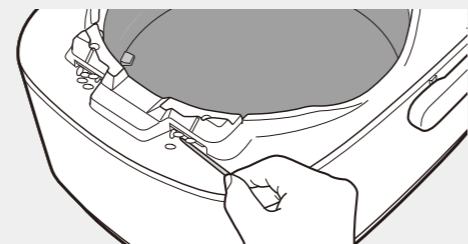

フック

ご飯粒や米粒などの異物は竹ぐしなどで取り除く

- 外ぶたが完全に閉まらず、安全のため炊飯・クリーニングを受けつけなかったり、外ぶたが開かなくなる恐れがあります。

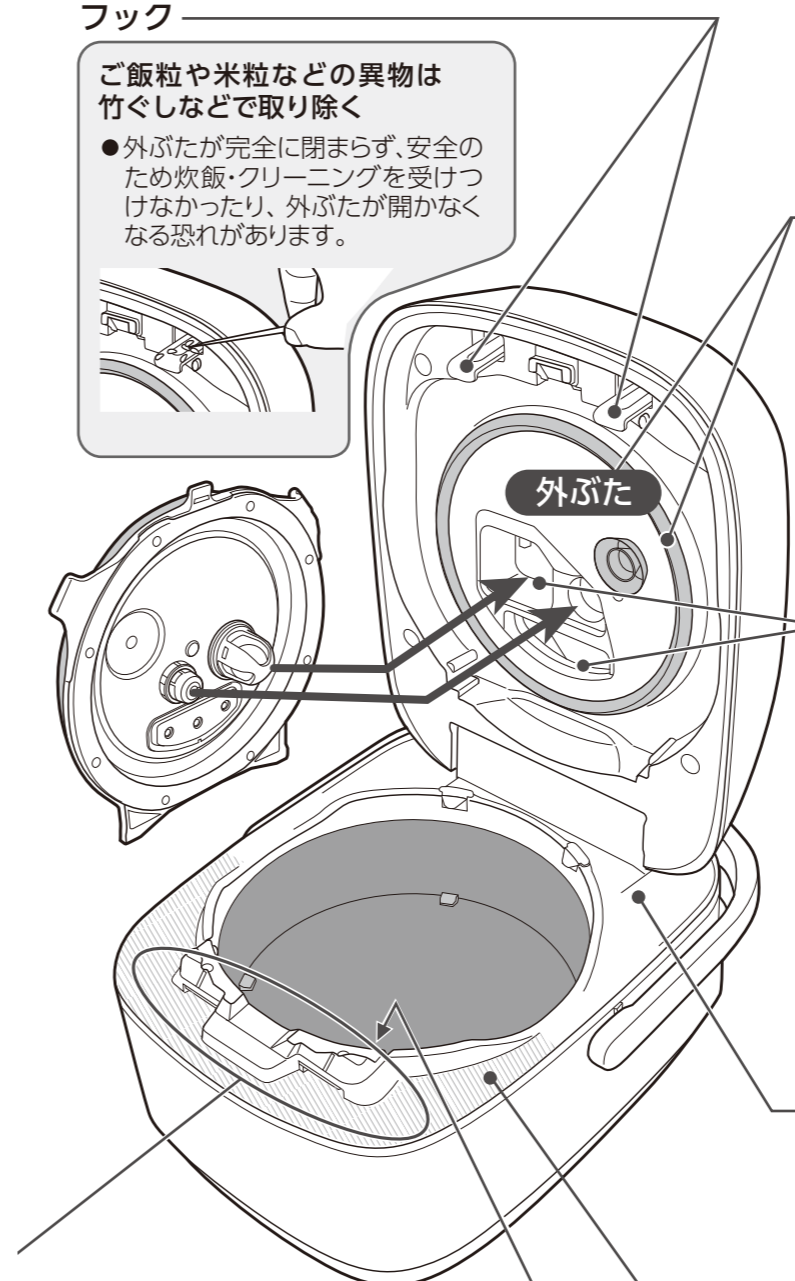
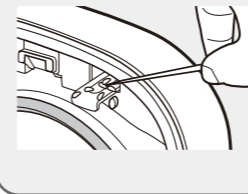

外ぶた内側・外ぶたパッキン

内側についておねばやご飯粒を固く絞った柔らかい布できれいにふき取る

- 汚れや水分が残ったまま放置すると、茶色く変色したり、さびの原因になります。
- 外ぶたをしっかり持ってふき取ってください。
- 外ぶたパッキンは取りはずせません。

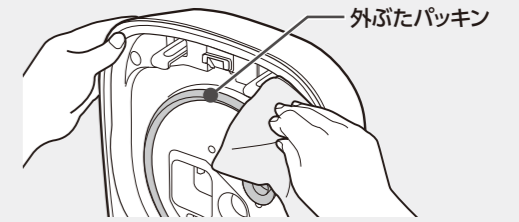

蒸気口

内側についておねばやご飯粒を固く絞った柔らかい布できれいにふき取る
細部の汚れがひどいときは綿棒などで取り除く

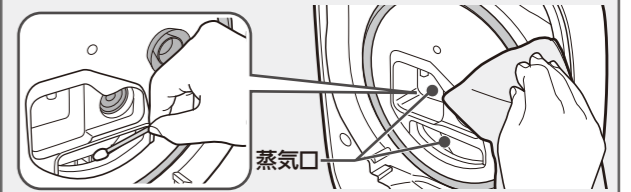

つゆ受け部

つゆがたまるときがあるので、固く絞った柔らかい布でふき取る

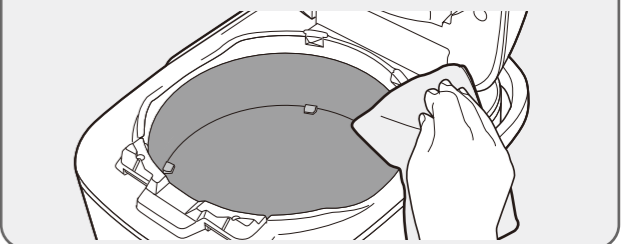

サイドセンサー(本体内側前方)

固く絞った柔らかい布でふき取る

ご飯粒や米粒などの異物が詰まっているときは、竹ぐしなどで取り除く

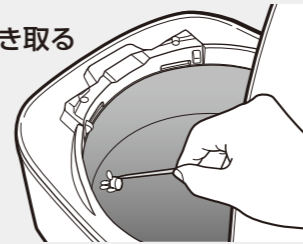

本体と外ぶたの間(斜線部)

ご飯粒や米粒などの異物は固く絞った柔らかい布できれいにふき取る

- ご飯粒や米粒などの異物が付着したまま外ぶたを閉めると、外ぶたが開かなくなる恐れがあります。
- 水滴がたまっているときは、ふき取ってください。

お手入れ っづき

クリーニング 次の方法でお手入れを行うと、においを低減することができます。
 ●においによっては完全に落ちないものもあります。

1 なべに水を入れる

1.0Lサイズ	「白米」の水位目盛「1」まで
1.8Lサイズ	「白米」の水位目盛「2」まで

2 なべを本体に入れて、内ぶたセットを取りつけ、外ぶたを閉める

3 差込みプラグをコンセントに差し込む

4 予約 を長押し(1.5秒以上)する

ブザー(「ピー」×3回)が鳴り、クリーニングの表示に切りかわります。



5 炊飯再加熱 を押す

メロディー(ブザー)が鳴り、クリーニングを開始します。表示部にクリーニング終了までの目安時間(分)を表示します。



クリーニング時間の目安 約60分

- 電圧100V・室温20℃・水温18℃の場合。
- クリーニング終了までの目安時間は実際のクリーニング時間とは異なる場合があります。実際のクリーニング時間は室温・水温・電圧・水量などによりかわります。
- 途中でクリーニング時間を調整しますので調整の際、目安時間が一度に進んだり、戻ったりする場合があります。
- クリーニングは圧力がかかります。圧力がかかりはじると、表示部に「圧力」の表示が点灯します。
- 現在時刻を知りたいときは「<」または「>」を押すと表示が切りかわります。

6 メロディー(ブザー)が鳴り、表示が「0」点滅に切りかわったら

とりけし を押す



- 「とりけし」キーを押さないと、30分ごとにブザーが鳴ります。
- クリーニング直後は密閉度が高いため、外ぶたが開くまでに時間がかかることがあります。

外ぶたを開けるときは、蒸気が出ていないことや「圧力」の表示が消えていることを必ず確認してください。

7 本体が冷めてから製品全体のお手入れをする

内部は熱くなっていますので必ず本体が冷めてから湯を捨て、その後お手入れをしてください。

途中でクリーニングを取り消したいときは…

「とりけし」キーを1秒以上押す

炊飯/再加熱ランプが消灯し、現在時刻表示に戻ります。
 ●蒸気口から蒸気が勢いよく出ますので注意してください。

クリーニング後もにおいが気になる場合は…

- もう一度クリーニングを行ってください。連続してクリーニングする場合は、なべに水を入れ直し、外ぶたを開けたままで50分以上冷ましてください。冷まらずにクリーニングした場合、エラー表示が出たり、クリーニング時間がのびることがあります。(最長約60分) また、クリーニング終了までの目安時間がしばらく表示されない場合があります。
- クリーニングを行うとにおいは低減していきますが、においによっては完全に落ちないものもあります。

お願い

- 空だきはしないでください。
- 水以外(洗剤など)は絶対に入れないでください。
- クリーニングを行うときは、水は決められた水量(1.0Lサイズは「白米」の水位目盛「1」、1.8Lサイズは「白米」の水位目盛「2」)より多く入れないでください。(クリーニングがうまくできない原因になります。)
- クリーニング中は、蒸気口より勢いよく蒸気が出ますので、やけどなどにご注意ください。
- クリーニング後、内部が熱いうちに外ぶたを開けると、熱い蒸気が多量に出ることがありますので、やけどにご注意ください。

内ぶたセットのはずし方・つけ方

はずし方

内ぶたとっ手を片手でささえながら(①)、内ぶたセット止め具を押し上げて(②)、内ぶたセットを手前におし、はずす

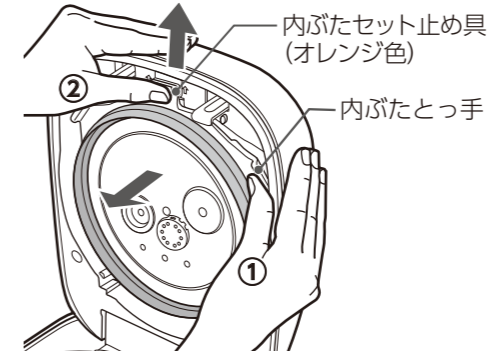

- 内ぶたセット止め具を押し上げずに無理に内ぶたとっ手や内ぶたパッキンを引っ張らないでください。内ぶたセットまたは外ぶたの故障の原因になります。

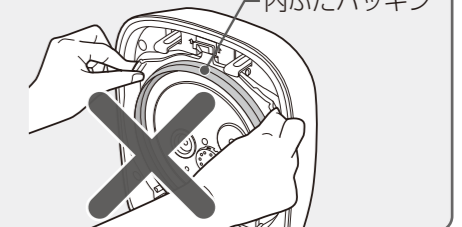

つけ方

- ①内ぶたセットのツメ(2カ所)を外ぶたのツメ差込み部の矢印に合わせて差し込む
- ②ツメを差し込んだまま、内ぶたセット止め具が「カチッ」と音がするまで押し込む

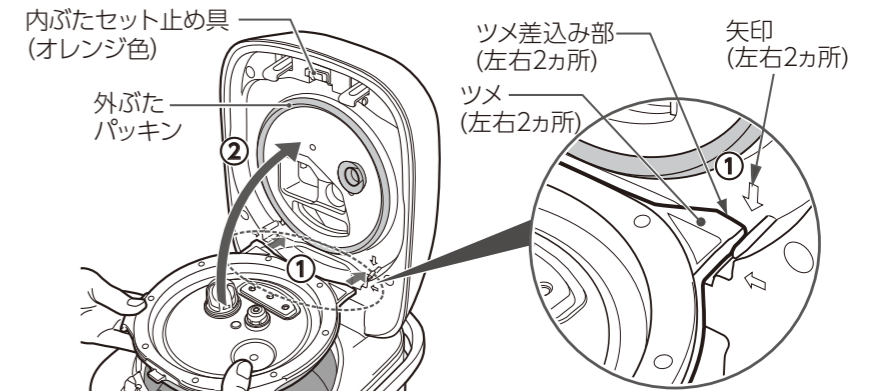

- 取りつけるときに、外ぶたのパッキンを内ぶたセットで引っかかないようにしてください。また、内ぶたパッキンを押しつけて取り付けないでください。

故障かなと思ったとき

●修理のお問い合わせの前に、一度お調べください。

症状	お調べいただくこと
ご飯がかたい・やわらかい	<ul style="list-style-type: none"> ●お好みで水の量を水位目盛より1~2mm加減してください。 ●傾いた場所で水加減をすると、水量が多くなったり、少なくなったりして、ご飯のかたさがかわります。 ●銘柄・産地・保存期間(新米・古米)などにより、ご飯のかたさがかわります。 ●室温・水温などにより、ご飯のかたさがかわります。 ●タイマー予約炊飯をすると、ご飯がやわらかくなる場合があります。特に「麦ごはん」メニューはタイマー予約炊飯すると、やわらかめに炊き上がります。 ●「エコ炊飯」・「特急」・「急速」・「蒸気セーブ」メニューで炊飯をすると、ご飯がべたついたり、かたくなる場合があります。→「ふつう」・「わが家炊き」・「熟成」メニューをお試しください。 ●なべが変形していませんか? ●洗米が不十分で、ぬかが残っていませんか? ●付属の計量カップで計って炊飯していますか? ●炊飯前に米の表面が平らになるようにしていますか? ●炊き上がったご飯をよくほぐしましたか? →炊き上がったご飯をよくほぐしてください。 ●なべ外側やサイドセンサーに水分やご飯粒・米粒などの異物がついていませんか? →ふき取ってください。 ●本体内側・内ぶたセットに水分や異物がついていませんか? →ふき取ってください。 ●「麦ごはん」メニューで炊飯するときは、P.14「麦ごはんの炊き方」で炊飯してください。 ●メニューを間違えていませんか? 特に「おかゆ」・「粒立ちがゆ」メニューで間違えて炊飯すると生炊けの原因になりますのでご注意ください。
ご飯がひどく焦げる	<ul style="list-style-type: none"> ●なべ外側やサイドセンサーに水分やご飯粒・米粒などの異物がついていませんか? →ふき取ってください。 ●洗米が不十分で、ぬかが残っていませんか? ●なべが変形していませんか? ●長時間水に浸けたり、タイマー予約炊飯をすると、ぬかが底にたまり、焦げやすくなります。 ●「麦ごはん」メニューで炊飯したときに焦げが気になる場合は、麦を別洗いしてから炊飯してください。

次のページへつづく→

故障かなと思ったとき っづき

症状		お調べいただくこと
ご飯の状態	炊き上がったご飯の表面が凸凹になる	<ul style="list-style-type: none"> ●炊飯中の熱対流により、炊き上がったご飯の表面が凸凹することがあります。 ●炊飯前に米の表面が平らになるようにしていますか？ ●内ぶたセット・なべが変形していませんか？
	保温中、ご飯がにおう・べちゃつく	<ul style="list-style-type: none"> ●しゃもじを入れたまま保温していませんか？ ●冷めたご飯をあたたため直していませんか？ ●炊き上がったご飯をよくほぐしましたか？ →炊き上がったご飯をよくほぐしてください。 ●洗米が不十分で、ぬかが残っていませんか？ ●炊きこみご飯を炊いたあとは、においが残ることがあります。→念入りになべを洗い、「クリーニング」を行ってください。→P.28 ●なべの中でご飯を保存する場合に、「極め保温」や「高め保温」を使わずにそのまま放置していませんか？ →「極め保温」や「高め保温」を使わずにそのまま放置するといやなにおいの原因になります。→P.8 ●40時間以上の「極め保温」をしていませんか？（メニューによって異なります。）→P.18 ●炊飯・保温のあと毎回お手入れをしていますか？ →お手入れ不足、季節や使用環境による室温、外ぶたの開閉、米の種類、洗米方法などにより、雑菌が繁殖しやすくなり、いやなにおいが発生する場合があります。においが気になる場合は、P.26「内側」のお手入れ、P.28「クリーニング」を行ったあと、P.18「高め保温」をお使いいただくと効果的です。また、P.33「こんなときは」を参考に保温温度を上げていただくと、さらに効果的です。
	保温中、ご飯が変色・乾燥する	<ul style="list-style-type: none"> ●なべ外側やサイドセンサーに水分やご飯粒・米粒などの異物がついていませんか？ →ふき取ってください。 ●少量のご飯を保温していませんか？ ●40時間以上の「極め保温」または12時間以上の「高め保温」をしていませんか？（メニューによって異なります。）→P.18 ●米や水の種類により、炊き上がり後のご飯が黄色く見えることがあります。 ●ご飯の変色・乾燥が気になる場合は、P.33「こんなときは」を参考に保温温度を下げてくださいと効果的です。
炊飯	炊飯中にふきこぼれる	<ul style="list-style-type: none"> ●メニューや水加減を間違えていませんか？ →P.12～P.13 特におかゆ・[粒立ちがゆ]メニューはふきこぼれやすいので間違えないようにご注意ください。→P.11「ふきこぼれにご注意ください。」参照 ●なべが変形していませんか？ ●洗米が不十分で、ぬかが残っていませんか？ ●「麦ごはん」メニューで炊飯するときは、P.14「麦ごはんの炊き方」で炊飯してください。
炊飯／クリーニング	炊飯・クリーニングできない キー操作できない	<ul style="list-style-type: none"> ●差し込みプラグをコンセントに差し込みましたか？ ●なべが入っていますか？ →なべを入れてください。 ●表示部に「E01」、「E02」など表示していませんか？ →P.32 ●保温ランプが点灯していませんか？ →「とりけし」キーを押してから再度「炊飯/再加熱」キーを押してください。 ●外ぶたが完全に閉まっていますか？ →外ぶたは「カチッ」と音がするまで、ゆっくりと確実に閉めてください。 ●フックの受け部にご飯などの異物が詰まっていますか？ →竹ぐしなどで取り除き、外ぶたは「カチッ」と音がするまで、ゆっくりと確実に閉めてください。 ●「わが家炊き選択」キーでは炊飯できません。→「炊飯/再加熱」キーを押してください。 ●炊飯・クリーニング操作の最後に「炊飯/再加熱」キーを押しましたか？ →「炊飯/再加熱」キーを押さないと、炊飯・クリーニングは開始しません。
	外ぶたと本体の間から蒸気がもれる	<ul style="list-style-type: none"> ●内ぶたセットを落としたりして変形していたり、内ぶたパッキンが切れていませんか？ ●圧力調整装置の中に入っているボールは動きますか？ ●なべが変形していませんか？ ●内ぶたパッキンが汚れていませんか？ →お手入れをしてください。 ●外ぶたパッキンを内ぶたセットで引っかけていませんか？ →内ぶたセットを再度つけ直してください。 ●安全弁・圧力調整装置の穴が詰まっていますか？ また異物がかみこんでいませんか？ →お手入れをしてください。
炊飯／保温／クリーニング	炊飯中・保温中・クリーニング中に音がする	<ul style="list-style-type: none"> ●「ジー」音は、マイコンが火力調節をしている音です。 ●「ブーン」音は、内部の熱を外に出すために、ファンが回っている音です。 ●「ブー」音は、炊飯中・クリーニング中に圧力を調整している音です。 ●「カチャ」音は、炊飯中・クリーニング中に圧力を制御する装置が動く音です。 ●「ゴロゴロ」音は、炊飯中・クリーニング中に圧力調整装置のボールが動き、圧力を調整する音です。 ●炊飯・クリーニングが終了したとき、圧力が抜けるため「シュー」と音がする場合があります。 ●炊飯・クリーニング開始およびタイマー予約完了直後の「カチャ、ゴロゴロ、カチャ」音は、外ぶたが完全に閉まっているかを確認する装置が動く音です。 ●「ピー」音は圧力調整装置や安全弁が詰まったことをお知らせする音です。圧力を逃がすときに発生する笛のような音で大きな音が出ることがあります。→目詰まりによりなべ内の圧力が異常に高くなる恐れがありますので、「とりけし」キーを1秒以上押して炊飯・クリーニングを終了してください。（その際、蒸気口から蒸気が勢いよく出ますので注意してください。）「圧力」の表示が消えたあとで、内ぶたセット・外ぶたをお手入れしてください。

症状		お調べいただくこと
炊飯／保温	あったか再加熱ができない	<ul style="list-style-type: none"> ●保温ランプが消灯していませんか？ →P.22
	内ぶたセットにつゆがつく	<ul style="list-style-type: none"> ●炊き上がったら、すぐにご飯をほぐしましたか？（余分な水分を逃がすため） ●保温を切ったり、差し込みプラグをコンセントから抜いていませんか？ ●米の種類や室温によっては、つゆがつきやすくなります。→異常ではありませんので、ふき取ってください。
保温	保温経過時間を表示しない	<ul style="list-style-type: none"> ●現在時刻を表示していませんか？ →「時刻合わせ」キーを押して表示を切りかえてください。→P.19「お知らせ」参照
	保温中に報知音が鳴る	<ul style="list-style-type: none"> ●炊き上がったご飯をほぐしましたか？（ほぐし忘れ報知ブザーが鳴っています。→P.19） →ご飯をほぐし、外ぶたを閉めてください。 ●外ぶたが開いていませんか？（外ぶた閉め忘れ報知ブザーが鳴っています。→P.19） →外ぶたを閉めてください。
	保温経過時間が点滅している	<ul style="list-style-type: none"> ●ご飯の温度が低いときや、保温時間が「極め保温」で40時間、「高め保温」で12時間を超えると保温経過時間が点滅します。（メニューによって異なります。）→P.18
予約	予約をするとすぐに炊飯がはじまる	<ul style="list-style-type: none"> ●現在時刻は合っていますか？ →時刻は24時間表示です。確認してください。 ●タイマー予約炊飯時間未満で予約した場合は、すぐに炊飯がはじまります。
	予約した時刻に炊き上がらない	<ul style="list-style-type: none"> ●現在時刻は合っていますか？ →時刻は24時間表示です。確認してください。 ●室温または水温が低いときや電圧・水加減などにより、予約した時刻に炊き上がらない場合があります。
	予約できない	<ul style="list-style-type: none"> ●タイマー予約操作の最後に「炊飯/再加熱」キーを押しましたか？ →「炊飯/再加熱」キーを押さないと、タイマー予約は完了しません。 ●「7:00」が点滅していませんか？ →時刻合わせをしないとタイマー予約を受け付けません。→P.15 ●外ぶたが完全に閉まっていますか？ →外ぶたを閉め直してください。 ●フックの受け部にご飯などの異物が詰まっていますか？ →竹ぐしなどで取り除き、外ぶたは「カチッ」と音がするまで、ゆっくりと確実に閉めてください。 ●タイマー予約を受けつけないメニューを選択していませんか？ →「特急」・「急速」・「炊きこみ」メニューのタイマー予約炊飯はできません。
その他	表示部（液晶部）がくもる	<ul style="list-style-type: none"> ●長期間使われていなかったり、周囲環境の温度変化により、表示部がくもる場合があります。 ●なべ外側の水滴をしっかりふき取ってから本体にセットしていませんか？ →洗米やなべのお手入れ後、水滴が残った状態で本体にセットすると本体内部に水が入り、故障や表示部がくもる原因になります。 ●炊飯や保温をすると、くもりが取れますか？ →炊飯や保温をすると、くもりが取れる場合は、本体内部の温度と室温の温度差によって結露していた可能性が考えられます。数回炊飯することで改善しますので、引き続きご使用ください。しばらくご使用いただいても、表示部のくもりがひどくなったり、水がたまったような状態になっている場合は、本体内部に水が入っている可能性があります。その場合は点検修理が必要となりますので、お買い上げの販売店、または弊社のお客様ご相談窓口までご連絡ください。
	外ぶたが開まらない・閉まりにくい	<ul style="list-style-type: none"> ●フックの周囲・フックの受け部・本体と外ぶたの間・内ぶたパッキン・圧力調整装置・安全弁・蒸気口などに、ご飯粒や米粒などの異物が付着していませんか？ →異物を取り除いてください。→P.26～P.27 ●圧力式の炊飯のためパッキンの密閉度が高く、外ぶたを閉めるときにかたいことがあります。外ぶたを閉めるときは「カチッ」と音がするまで、ゆっくりと確実に閉めてください。 ●内ぶたセットが正しく取り付けられていますか？ →なべが本体に入っている状態で内ぶたセットが取りつけられていないと、安全のため、外ぶたが開まらない構造になっており、故障ではありません。
	外ぶたが開かない	<ul style="list-style-type: none"> ●圧力炊飯中・クリーニング中は外ぶたがロックされているため開きません。やむをえず炊飯途中・クリーニング途中で外ぶたを開ける場合は「とりけし」キーを1秒以上押してください。→P.11「お願い」参照 ●プッシュボタンの端を押すと、外ぶたが開きにくい場合があります。プッシュボタンの中央部分を押してください。
	外ぶた開閉時に音がする	<ul style="list-style-type: none"> ●外ぶた開閉時の「ゴロゴロ」音は圧力調整装置のボールが動く音です。
	炊飯中・クリーニング中に外ぶたが開く	<ul style="list-style-type: none"> ●外ぶたが確実に閉まっていますか？ →外ぶたは「カチッ」と音がするまで確実に閉めてください。
	プラスチックなどの樹脂のにおいがする	<ul style="list-style-type: none"> ●使いはじめはプラスチックなど樹脂のにおいがすることがありますが、ご使用とともに少なくなります。においが気になる場合はP.28「クリーニング」をお試しください。

故障かなと思ったとき っづき

症状	お調べいただくこと
停電が起こったら	●炊飯中・クリーニング中に電気ポットで湯をわかしたり、電子レンジをお使いになると定格電流を超えてブレーカーが下りることがあります。 →炊飯ジャーは単独のコンセントでお使いください。ブレーカーを復帰させたとき、停電時間が10分未満なら継続して炊飯・クリーニングが始まります。
本体内部に直接、水や米を入れてしまった	●なべを入れずに水や米を本体に入れてしまったときは、故障の原因になりますので、お買い上げの販売店または弊社のお客様ご相談窓口までご連絡ください。
差込みプラグからパチッと火花が飛び	●差込みプラグを抜き差しするときに小さな火花が出ることがあります。これはIH炊飯ジャー 特有のもので故障ではありません。
炊飯時の炊き上がりまでの目安時間、クリーニング終了までの目安時間が表示されない	●炊飯・クリーニングを連続して使用すると本体が冷めるまで目安時間は表示されませんが、炊飯・クリーニングは開始されており、故障ではありません。
外ぶたの内側・内ぶたセットにさびのような茶色い汚れがつく	●おねばなどの汚れが付着している場合がありますのでお手入れをしてください。→P.26~P.27

こんな表示をしたとき

下記の対応を行っても直らない場合は、お買い上げの販売店または弊社のお客様ご相談窓口までご連絡ください。

表示	お調べいただくこと
E06	●異常な電圧が入った場合、故障防止のために動作を停止します。 →コンセントの定格電圧を確かめて、正しい電圧または別のコンセントをお使いください。
E17 H17	●外ぶたが完全に閉まっていません。 →「とりけし」キーを押し、外ぶたが完全に閉まっているかを確認して「炊飯/再加熱」キーを押してください。
H01 H02	●ふたセンサーまたはサイドセンサーが高温になっています。 →「とりけし」キーを押し、外ぶたを開け50分以上冷ましてください。 (やけどにご注意ください。) →早く冷めたい場合 →P.11「アドバイス」参照
H04	●なべの入れ忘れです。→なべを確実に入れてください。
7:00 が点滅する	●7:00 が点滅した場合は、時刻を合わせ直してください。→P.15 時刻を合わせ直すと通常どおり使えます。時刻を合わせ直さずに7:00 が点滅したままで炊飯・クリーニングを行うと、炊飯中・保温中・クリーニング中に現在時刻は表示されません。
差込みプラグをコンセントから抜くと表示が消えた	●内蔵のリチウム電池が切れています。 リチウム電池が切れている場合は、差込みプラグをコンセントから抜くと表示や記憶(現在時刻・メニュー・保温状態)は消えますが、再度差込みプラグを差し込み、時刻を合わせ直すと通常どおり使えます。 リチウム電池を取りかえられる場合は、お買い上げの販売店または弊社のお客様ご相談窓口にご依頼ください。有料でお取りかえいたします。
圧力が点滅する	●圧力がかかったまま炊飯・クリーニングが停止しています。 圧力表示が消えるまでお待ちください。(約5分~10分) 点滅している間、キーは受けつけません。
表示がおかしくなる	●差込みプラグをコンセントからいったん抜いて、もう一度差し込んでください。
E01 E02 E07 E13 E21	●故障です。→お買い上げの販売店または弊社のお客様ご相談窓口までご連絡ください。

こんなときは

ご飯のにおい・変色・乾燥が気になるときは
保温温度を変更する

ご使用の地域や環境により、ご飯のにおい・変色・乾燥が発生する場合があります。
「極め保温」・「高め保温」で改善されない場合は、下記のとおり保温温度を変更してください。

- 「極め保温」・「高め保温」が一緒に変更されます。

■保温温度の変更のしかた

1 なべを入れ差込みプラグをコンセントに差し込む

2 「お米選択」キーを3秒以上押す

ブザー(「ピー」×3回)が鳴り、現在の設定値が点滅(初期設定は「0」)

3 ◀ または ▶ を押して温度を変更する

▶ を押すと →、◀ を押すと ⇐ の順に切りかわります。

0 1 2 3

↑ ↓

1 2 3

↑ ↓

-1 -2 -3

においが気になる場合は保温温度を高くするため「1」~「3」を選んでください。
変色や乾燥が気になる場合は保温温度を低くするため「-1」~「-3」を選んでください。

4 「お米選択」キーを押す

変更した温度が点灯し、ブザー(「ピー」×3回)が鳴ったら変更完了

キー操作後、ブザーが鳴り終わると、時刻表示へ戻る

お知らせ

- 炊飯中・再加熱中・極め保温中・高め保温中・タイマー予約炊飯中・クリーニング中は変更できません。
- 操作がうまくできないときは再度**1**からやり直してください。
- 一度変更すると、差込みプラグをコンセントから抜いても記憶されます。
- 変更途中でも15秒以上操作しなかったときは時刻表示に戻りますが、変更はされていません。

保温温度を変更しても改善されないときは、におい・変色・乾燥の原因になりますので、設定を元に戻してください。

部品の交換・購入について

- 損傷した場合は、新しい部品と交換(有料)してください。
- お買い求めの際には製品の型名および部品名をご確認のうえ、お買い上げの販売店で求めください。
(ホームページでのご購入はP.34参照)

部品名	部品番号
内ぶたセット	1.0Lサイズ C285-GR
	1.8Lサイズ C286-GR
なべ	1.0Lサイズ B694-6B
	1.8Lサイズ B695-6B
しゃもじ	BJ015014L-01
計量カップ	BJ013031L-00

アフターサービス

1. 保証書の内容のご確認と保管のお願い

必ず「販売店印およびお買い上げ日」をご確認のうえ、お買い上げの販売店から受け取り、内容をよくお読みのうえ、大切に保管してください。

2. 保証期間について

保証期間はご購入の日から、本体は1年間、なべ内面のフッ素加工は3年間です。

3. 修理を依頼される時

「故障かなと思ったとき」「こんな表示をしたとき」(P.29～P.32)をご確認のあと、直らない場合は使用を中止し、コンセントから差込みプラグを抜いて、お買い上げの販売店にご連絡ください。

◀保証期間中▶

製品に保証書を添えて、お買い上げの販売店にご持参ください。保証書の記載内容に基づき修理いたします。

◀保証期間を経過しているとき▶

修理すれば使用できる製品は、ご要望により有料修理いたします。

4. 補修用性能部品※の保有期間は、製造打ち切り後 6年間

※性能部品とは、その製品の機能を維持するために必要な部品です。

5. 修理料金の仕組み

修理料金は、技術料・部品代などで構成されています。「技術料」は、診断・故障箇所の修理および部品交換・調整・修理完了時の点検などの作業にかかる費用です。「部品代」は、修理に使用した部品および補助材料代です。

■お客様ご自身での修理、分解や改造は絶対にしないでください。

お客様ご相談窓口

修理・お取り扱い・消耗品や部品ご購入などのご相談は、まずお買い上げの販売店にお問い合わせください。ご転居やご贈答品などでお困りの場合は、弊社の窓口「お客様ご相談センター」にお問い合わせください。所在地・電話番号などは変更になることがありますので、あらかじめご了承ください。

ホームページのご案内

象印マホービン お客様サポート
<https://www.zojirushi.co.jp/toiawase/>



フリーダイヤル
お客様ご相談センター 0120-345135
携帯OK

受付時間 9:00～17:00 月曜日～金曜日(祝日・弊社休業日を除く)

- 一部のIP電話など、フリーダイヤルがご利用いただけない電話でのお問い合わせ……………TEL (06) 6356-2451 (有料)
- FAXでのお問い合わせ……………FAX (06) 6356-6143 (有料)

製品の「型名・お問い合わせ内容」と、お客様の「お名前・ご住所・電話番号・FAX番号」をご記入のうえ、お問い合わせください。

〒530-0043 大阪市北区天満1丁目19番9号

お客様からご提供いただく「お名前・ご住所・電話番号など」の個人情報は、製品のアフターサービスおよびその後の安全点検活動のために、弊社グループ会社および協力会社との間で共同利用させていただく場合がございますのでご了承ください。

愛情点検 長年ご使用の圧力IH炊飯ジャーの点検を!

こんな症状はありませんか

- ご使用中、コード・差込みプラグが異常に熱くなる
- 焦げくさいにおいがする
- 製品の一部に割れ・がたつき・ゆらみがある
- 炊飯中、底部のファンが回っていない
- その他の異常や故障がある

ご使用中止

こんな症状のときは、故障や事故の防止のため、使用を中止し、コンセントから差込みプラグを抜いて、必ず販売店に点検(有料)をご相談ください。

仕様

型名		NW-WD10	NW-WD18	
炊飯容量(約)「」内はカップ数	エコ炊飯 (白米/無洗米)	0.09～1.0 [0.5～5.5]	0.18～1.8 [1～10]	
	わが家炊き (白米/無洗米)	0.09～1.0 [0.5～5.5]	0.18～1.8 [1～10]	
	しゃっきり・ややしゃっきり・ふつう・ややもちもち・もちもち (白米/無洗米)	0.09～1.0 [0.5～5.5]	0.18～1.8 [1～10]	
	熟成 (白米/無洗米)	0.09～1.0 [0.5～5.5]	0.18～1.8 [1～10]	
	特急 (白米/無洗米)	0.09～0.72 [0.5～4]	0.18～1.08 [1～6]	
	急速 (白米/無洗米)	0.09～1.0 [0.5～5.5]	0.18～1.8 [1～10]	
	炊きこみ (白米/無洗米)	0.09～0.72 [0.5～4]	0.36～1.08 [2～6]	
	すしめし (白米/無洗米)	0.09～1.0 [0.5～5.5]	0.18～1.8 [1～10]	
	おかゆ (白米/無洗米)	0.09～0.27 [0.5～1.5]	0.09～0.45 [0.5～2.5]	
	粒立ちがゆ (白米/無洗米)	0.09～0.27 [0.5～1.5]	0.09～0.45 [0.5～2.5]	
	冷凍ごはん (白米/無洗米)	0.09～1.0 [0.5～5.5]	0.18～1.8 [1～10]	
	雑穀米 しゃっきり (白米/無洗米)	0.09～0.72 [0.5～4]	0.36～1.08 [2～6]	
	雑穀米 ふつう (白米/無洗米)	0.09～0.72 [0.5～4]	0.36～1.08 [2～6]	
	雑穀米 もちもち (白米/無洗米)	0.09～0.72 [0.5～4]	0.36～1.08 [2～6]	
	麦ごはん ふつう (白米/無洗米)	0.18～0.72 [1～4]	0.18～1.26 [1～7]	
	麦ごはん もちもち (白米/無洗米)	0.18～0.72 [1～4]	0.18～1.26 [1～7]	
	蒸気セーブ (白米/無洗米)	0.09～1.0 [0.5～5.5]	0.18～1.8 [1～10]	
	玄米	ふつう	0.18～0.72 [1～4]	0.36～1.44 [2～8]
		熟成	0.18～0.72 [1～4]	0.36～1.44 [2～8]
	おこわ (白米/無洗米)	0.18～0.72 [1～4]	0.36～1.08 [2～6]	
電源	交流 100V 50/60Hz			
消費電力	1240W	1370W		
炊飯方式	圧力IH方式			
コードの長さ	1.0m(コードリールつき)			
外形寸法(約cm)	幅27.5×奥行34.5×高さ21.5(44.5*1)	幅30.5×奥行36.5×高さ24.5(50*1)		
質量	約6.0kg	約7.5kg		
最大炊飯容量	1.0L	1.8L		
区分名	B	D		
蒸発水量	7.0g	10.4g		
年間消費電力量	77.0kWh/年	120.0kWh/年		
1回当たりの炊飯時消費電力量	139Wh	180Wh		
1時間当たりの保温時消費電力量	16.7Wh	22.3Wh		
1時間当たりのタイマー予約時消費電力量	1.05Wh	1.05Wh		
1時間当たりの待機時消費電力量	0.91Wh	0.91Wh		

- 特定地域(高い山・厳寒地)においては、所定の性能が確保できないことがあります。こうした場所での使用はなるべくおさげください。
- この製品は、日本国内交流100V専用で設計されています。電源電圧や電源周波数の異なる外国では使用できません。また、アフターサービスもできません。This appliance was designed for use in Japan only where the local voltage supply is AC100V and should not be used in other countries where the voltage and frequency vary. After-sales service for this appliance is not available outside of Japan.
- 此产品只针对日本国内专用交流电压100V所设计。由于各国所使用电压或电源频率不同，请勿用于其它地区。另亦无法对此提供售后维修服务。此产品为针对日本国内专用交流电压100V所设计。由于各国所使用电压或电源频率不同，请勿於其他地区使用。另亦无法对此提供售后维修服务。
- 本 제품은 일본 국내 교류 100V 전용으로 설계되었기에 전압이나 전원 주파수가 상이한 외국에서는 사용할 수 없습니다.A/S 또한 불가능합니다.
- 室温23℃、水温(炊飯前)23℃、炊飯水量1.0Lは600g、1.8Lは780g、炊飯米量1.0Lは450g、1.8Lは600g、1回当たりの炊飯時消費電力量は「白米 エコ炊飯」メニューでの電力量です。1時間当たりの保温時消費電力量は「極め保温」での電力量です。
- 実際にお使いになるときの消費電力量は、使用頻度、使用時間、お米の量、ご使用のメニュー、周囲の温度などによって変化しますので、あくまでも目安としてご覧ください。
- 年間消費電力量は省エネ法・特定機器「電気ジャー炊飯器」の測定方法による数値です。(区分名も同法に基づいています。)
- 蒸発水量は1回当たりの炊飯時に炊飯器機体外へ放出した水の質量であり、省エネ法の目標基準値を算出するために用いる数値です。
- (※1)は外ぶたを開けたときの高さです。