

## 圧力IH炊飯ジャー保証書

持込修理

取扱説明書・本体表示などの注意書きに従った使用状態で保証期間内に故障した場合には、無料修理いたします。製品と本書をご持参のうえ、お買い上げの販売店にお申しつけください。この商品は持ち込み修理対象商品ですので、郵送などで修理依頼された場合の送料などはお客様負担となります。

型名	NX-AB10/NX-AB18		修理メモ
※お客様 お名前	電話番号		
※お客様 ご住所 〒			
※お買い上げ日 年 月 日	※販売店名・住所・電話番号		
保証期間 お買い上げ日より <b>本体1年</b> なべフッ素加工 5年			

※印欄に記入のない場合は無効となりますので、必ずご確認ください。  
なべを交換される場合は右記の部品番号をご連絡ください。[なべ(1.0Lサイズ) B690-6B・なべ(1.8Lサイズ) B691-6B]

- ご転居・ご贈答品などでお買い上げの販売店に修理をご依頼になれない場合は、弊社のお客様ご相談窓口にご連絡ください。
- 保証期間内でも次の場合には有料修理になります。
  - (イ) 使用上の誤りや不当な修理・改造による故障および損傷。
  - (ロ) お買い上げ後の輸送・移動・落下などによる故障および損傷。
  - (ハ) 火災・地震・水害・落雷・その他の天災地変、公害・塩害・虫害・ガス害(硫化ガスなど)、異常電圧・指定外の使用電源(電圧・周波数)などによる故障および損傷。
  - (ニ) 一般家庭用以外(たとえば業務用など)に使用された場合の故障および損傷。
  - (ホ) 車両・船舶などに搭載された場合の故障および損傷。
  - (ヘ) 本書のご提示がない場合。
  - (ト) 本書にお買い上げ年月日・お客様名・販売店名の記入のない場合、あるいは字句を書きかえられた場合。
  - (チ) 消耗品などの交換。
  - (リ) 下記の使い方をした場合のなべ内面フッ素加工のふくれ・はがれなど。
    - ・ 食器洗いのため、スプーンや食器などかたいものを入れたり、洗ったりした場合。
    - ・ なべのお手入れに、シンナー・ベンジン・みがき粉・研磨剤入り洗剤・漂白剤・たわし類(ナイロン・金属製など)・メラミンスポンジ・スポンジのナイロン面などを使った場合。
    - ・ なべの中で酢を使った場合。
    - ・ お買い上げ後の落下や輸送などで生じたへこみ。
    - ・ 炊きこみご飯など調味料を使用したものを保温した場合。
    - ・ その他取扱説明書・本体貼付ラベルなどの記載事項にそわない使い方をした場合。
- 本書は日本国内においてのみ有効です。  
This warranty is valid only in Japan.
- 本書は再発行いたしませんので紛失しないよう大切に保管してください。

- お客様にご記入いただいた記載内容は、保証期間内のサービス活動およびその後の安全点検活動のために利用させていただきます場合がございますので、ご了承ください。
- この保証書は、本書に明示した期間・条件のもとにおいて無料修理をお約束するものです。したがって、この保証書によって保証書を発行している者(保証責任者)およびそれ以外の事業者に対するお客様の法律上の権利を制限するものではありませんので、保証期間経過後の修理などについてご不明の場合は、お買い上げの販売店または弊社のお客様ご相談窓口にお問い合わせください。

象印マホービン株式会社

〒530-8511 大阪市北区天満1丁目20番5号 電話 (06) 6356-2451

圧力炊飯をするためPSCマーク・SGマークを取得しています。

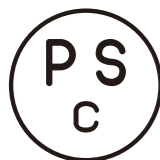

PSCマーク

経済産業省が定めた「消費生活用製品安全法」の家庭用の圧力なべ及び圧力がまの安全基準に適合していることを示します。



SGマーク

製品安全協会が定めたSG基準に合格したことを示し、万一製品の欠陥による人身事故が生じた場合、賠償措置がとられます。

NX-AB 型 © (B) (A)

NX-AB

## 圧力IH炊飯ジャー

型名 **NX-AB10型** 1.0Lサイズ  
**NX-AB18型** 1.8Lサイズ

## 取扱説明書・お料理ノート

保証書つき

舞え、炎。舞え、お米。

炎舞炊き®



このたびは、お買い上げいただき、まことにありがとうございます。ごぞいます。

圧力IH炊飯ジャーは内部が高圧になるため、取り扱いを誤ると危険です。

この取扱説明書をお読みにになり、正しくお使いください。

お読みにになったあとは、大切に保管してください。

「ZOJIRUSHIオーナーサービス」で  
製品登録をお願いいたします。

ZOJIRUSHIオーナーサービスではご登録いただいたお客様に  
消耗部品の特別価格販売など様々な特典をご用意しています。

【ZOJIRUSHIオーナーサービスWEBサイト】  
<https://www.zojirushi-support.jp/>



- 「ZOJIRUSHIオーナーサービス」の登録についてはパソコン・スマートフォン・タブレットといった機器が必要です。
- 本サービスは、日本国内に居住する個人のお客様に限り、日本国内でのみ利用可能です。
- 通信費はお客様の負担となります。ご了承ください。

もくじ

### お使いになる前に

安全上のご注意	2
お願い	4
なべについて	5
各部のなまえと扱い方	6
表示部(タッチキー)について	8
時刻の合わせ方	9
おいしいご飯のコツ	10

### 使い方

ご飯を炊く	
基本的な炊き方	11
炊き上がりまでの時間の目安	14
お気に入り登録	15
いろいろなご飯を炊く	18
炊き分けセレクト	20
冷凍ごはん	21
麦ごはん	21
金芽米について	21
「わが家炊き」について	22
保温する	
極め保温・高め保温・保温なし	25
再加熱をする	
あったか再加熱	27
予約してご飯を炊く	
タイマー予約炊飯	28

### お料理ノート

五目ご飯/七草がゆ	30
ちらしずし/赤飯	31

### お手入れ

お手入れ	32
クリーニング	36

### こんなときは

こんなときは	
報知の種類と切りかえ方	37
保温温度を変更したいとき	38
タッチキー感度の変更	38
画面の明るさ調整	39
アドバイス	39
初期化	39
WEBで確認したいとき	40

### 困ったときに

故障かなと思ったとき	41
こんな表示をしたとき	45
部品の交換・購入について	45
使い方動画配信	46
アフターサービス	46
お客様ご相談窓口	46
仕様	47
保証書	裏表紙

# 安全上のご注意

必ずお守りください

お使いになる人や他の人への危害、財産の損害を未然に防止するため、必ずお守りいただくことを説明しています。

■誤った使い方をしたときに生じる危険や損害の程度を、次の区分で説明しています。

**警告** 死亡や重傷に結びつく恐れがある内容です。

**注意** 軽傷または家屋・家財などの損害に結びつく恐れがある内容です。

■お守りいただく内容を、次の区分で説明しています。

⊘ してはいけない「禁止」内容です。

❗ 実行しなければならない「指示」内容です。

## 警告

**圧力炊飯を安全にするために** 炊飯中・クリーニング中に圧力がかかるため取り扱いを誤ると危険です。

内容物がふき出して、やけど・けがをする恐れがあります。

⊘ **取扱説明書・お料理ノートに記載の炊飯・保温以外の用途に使わない**  
蒸気経路が詰まり、炊飯中・クリーニング中に外ぶたと本体の間から蒸気がもれたり、外ぶたが開く恐れがあります。

<使用してはいけない調理例>

- |   |   |
|---|---|
| <ul style="list-style-type: none"> <li>● 煮炊きで分量の増えるものを使う料理 (ねりもの・豆類・めん類など)<br/>→ 豆類は、別なべでゆでてから使う</li> <li>● 急激に泡の出る重そうなどを使う料理</li> <li>● のり状になるカレーやシチューのルーなどの料理</li> <li>● 多量の油を入れる料理</li> <li>● ジャムなどの泡立つ料理</li> </ul> | <ul style="list-style-type: none"> <li>● 食材をポリ袋などに入れて加熱する料理</li> <li>● クッキングシート・アルミ箔・ラップフィルムなどを使った料理や蒸し物</li> <li>● 「七草がゆ」などの青菜入りのおかゆは最初から青菜を入れて炊かない</li> <li>● 皮つきのトマトなどの料理</li> </ul> |
|---|---|

圧力炊飯中・クリーニング中は絶対に外ぶたを開けたり移動させない

なべの3分の2(なべに表示しているMAXの線)以上に水を入れて炊飯・クリーニングしない



❗ **圧力炊飯前・クリーニング前に、フックの周囲・フックの受け部・本体と外ぶたの間・内ぶたパッキン・圧力調整装置(雑穀フィルターつき)・安全弁・蒸気口の周囲にご飯粒や米粒などの異物がないことを確認する**

- ご飯粒や米粒などの異物があると外ぶたが完全に閉まらず、炊飯中・クリーニング中に外ぶたと本体の間から蒸気がもれたり、外ぶたが開いて内容物がふき出す恐れがあります。また、安全のため炊飯・クリーニングを受けつけないことがあります。
- ご飯粒や米粒などの異物があると外ぶたが開かなくなることがあります。

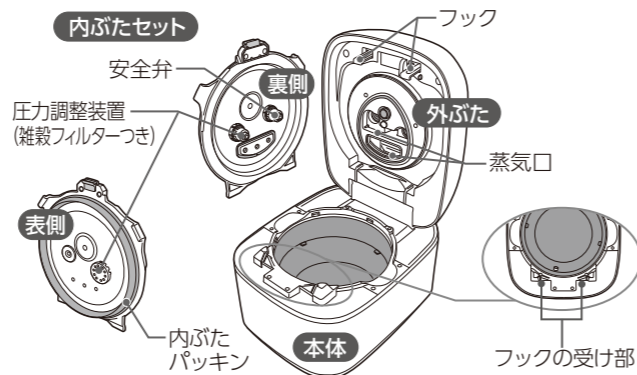

外ぶたは「カチッ」と音がするまで確実に閉める

- 確実に閉まっていない場合、炊飯中・保温中・クリーニング中に外ぶたが開く恐れがあります。



炊飯・クリーニングの途中で外ぶたを開ける場合は、表示部の「圧力」の表示が消えていることを確認してから、外ぶたを開ける

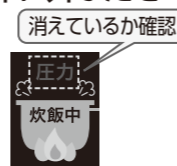

●お買い上げの製品と本書に記載したイラストは異なることがあります。

## 警告

⊘ **改造はしない。また、修理技術者以外の方は分解したり修理をしない**  
火災・感電・けがの原因になります。修理はお買い上げの販売店または弊社のお客様ご相談窓口にご相談ください。

**蒸気口に手や顔を近づけない**  
やけどをすることがあります。特に乳幼児にはさわらせないようにご注意ください。

**ぬれた手で差し込みプラグを抜き差ししない**  
感電・けがをすることがあります。

**水につけたり、水をかけたりしない。本体内部にも水を入れない**  
ショート・感電の恐れがあります。

**コードや差し込みプラグが傷んでいたり、コンセントの差し込みがゆるいときは使用しない**  
感電・ショート・発火の原因になります。

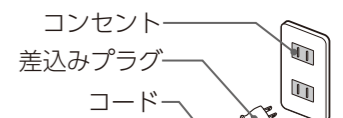

**コードを傷つけない**  
無理に曲げたり、引っ張ったり、ねじったり、たばねたり、高温部に近づけたり、重いものをのせたり、挟み込んだり、加工したりするとコードが破損し、火災・感電の原因になります。

**交流100V以外では使用しない**  
火災・感電の原因になります。

**差し込みプラグに蒸気を当てない**  
コンセントに差した差し込みプラグに蒸気を当てるとショート・発火の原因になります。スライド式テーブルでは差し込みプラグに蒸気が当たらない位置でお使いください。

**吸気口・排気口やすき間にピンや針金および金属物などの異物を入れない**

感電・異常動作してけがをすることがあります。

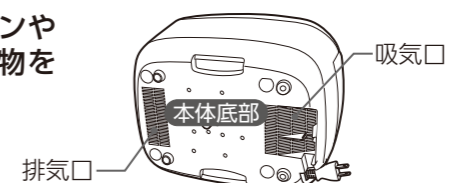

**子供だけで使わせたり幼児の手の届くところで使わない**  
やけど・感電・けがをする恐れがあります。

❗ **差し込みプラグはコンセントの奥までしっかり差し込む**  
感電・ショート・発煙・発火の原因になります。

**定格15A以上のコンセントを単独で使う**  
他の器具と併用すると分岐コンセント部が異常発熱して発火することがあります。

**差し込みプラグの刃(プラグの先端)および刃の根元にほこりが付着している場合は、よくふく**  
火災の原因になります。

**異常・故障時には直ちに使用を中止する** そのまま使用すると発煙・発火・感電・けがに至る恐れがあります。

- 〈異常・故障例〉
- 差し込みプラグ・コードが異常に熱くなる
  - コードに傷がついたり、触れると通電したりしなかったりする
  - 本体が変形したり、異常に熱い
  - 本体から煙が出たり、焦げくさいにおいがする
  - 本体の一部が割れたり、ゆるみやがたつきがある
  - 炊飯中・クリーニング中、底部のファンが回っていない など

このような場合は、すぐに差し込みプラグを抜いて、販売店に必ず点検・修理を依頼する

# 安全上のご注意 つづき

## ⚠ 注意



使用中や使用直後は、高温部に触れない  
また外ぶたを開けるときの蒸気、ご飯をほぐすときには  
手がなべなどに当たらないように注意する

やけどの原因になります。



水のかかるところや、火気の近くでは  
使用しない

感電・漏電・変形の原因になります。

荷重強度が不足しているスライド式  
テーブルでは使わない

スライド式テーブルが破損して炊飯ジャーが落下し、  
けが・やけどの原因になります。  
荷重強度が、20kg以上のものをお使いください。

不安定な場所や熱に弱い敷物の上では  
使用しない

けがや火災の原因になります。

アルミシート・電気カーペットの上で  
使用しない

アルミ材が発熱し、発煙・発火の原因になります。

専用なべ以外は使用しない

なべが過熱したり、異常動作の原因になります。

吸気口・排気口をふさぐような敷物(紙・布・じゅうたん・  
ビニール袋・アルミシートなど)の上で使用しない

故障の原因になります。

壁や家具の近くで使わない。キッチン用収納棚などで  
使うときは、中に蒸気がこもらないようにする

故障の原因になります。また、蒸気または熱で壁や家具を傷め、  
変色・変形の原因になります。

本体を持ち運ぶときは、  
プッシュボタンに  
触れない

外ぶたが開いて、けが・やけどを  
することがあります。



使用時以外は、差込みプラグをコンセントから抜く

けが・やけど・絶縁劣化による感電・漏電火災の原因になります。

お手入れは冷めてから行う

高温部に触れ、やけどの恐れがあります。

コードを巻き取るときは差込みプラグを持って行う

差込みプラグが当たって、けがをすることがあります。

差込みプラグを抜くときは、コードを持たずに  
必ず先端の差込みプラグを持って引き抜く

感電・ショートして発火することがあります。

医療用ペースメーカーなどをお使いの方は、本製品の  
ご使用にあたって医師とよくご相談ください。

本製品の動作がペースメーカーに影響を与えることがあります。

# お願い

●本体(特に蒸気口)には、  
ふきんなどをかけない

故障の原因になります。

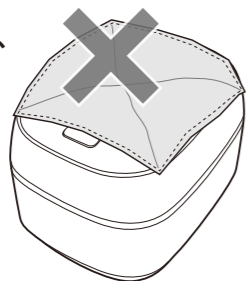

●本体内側・なべ・サイド  
センサーにご飯粒や米  
粒などの異物がついた  
まま使用しない

ご飯が焦げたり、変色  
する原因になります。

サイドセンサー  
(本体内側)

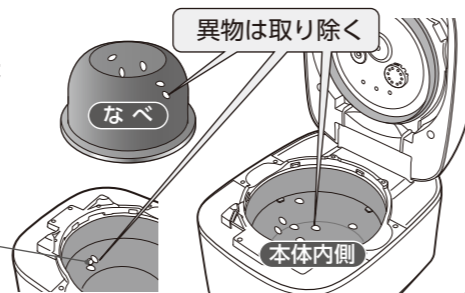

# お願い つづき

●本製品は蒸気セーブメニューがありますが、全く蒸気  
が出ないわけではありませんのでご注意ください。  
また、蒸気セーブメニューを選択していても、クリー  
ニング中は蒸気口より勢いよく蒸気が出ますので、  
やけどなどにご注意ください。

●磁気に弱いものを近づけない

テレビ・ラジオ・インターホン・無線機・電話などは、雑音が入る  
恐れがあります。キャッシュカード・自動改札用定期券・  
カセットテープなどは、記憶が消える恐れがあります。

●本体を移動させるときは、必ず持ち手を持って運ぶ  
また、本体が傾かないようにする

内容物によってはこぼれる場合があります。

●炊飯中・クリーニング中に差込みプラグをコンセント  
から抜かない

蒸気がふき出して危険です。

●水をかけたり水分を含んだものの上に置かない  
感電・故障の原因になります。

●IH調理器・IHクッキングヒーターなどの上で使用しない  
故障の原因になります。

●直射日光が当たる所で使用しない  
変色の恐れがあります。

●なべに傷をつけたり、落としたり、変形させない  
うまく炊けない原因になります。

●他の電気機器に蒸気が当たる場所では使用しない  
蒸気により、電気機器の火災・故障・変色・変形の原因になります。

●空だきをしない  
故障の原因になります。

●本体や本体のまわりは、清潔にして使用する  
機能・性能を維持するため、本体には吸気口・排気口を設けてあり  
ますが、この穴からほこりや虫が入ると故障の原因になります。  
また、虫などが入り故障した場合は、有料修理になります。

## なべについて

末永くお使いいただくために、次のことをご守りください。

### 内面(フッ素被膜)

なべ内面のフッ素被膜は傷がつくと、はがれる原因に  
なりますので、ていねいに取り扱いください。  
フッ素被膜を傷めないために次のことをご守りくだ  
さい。

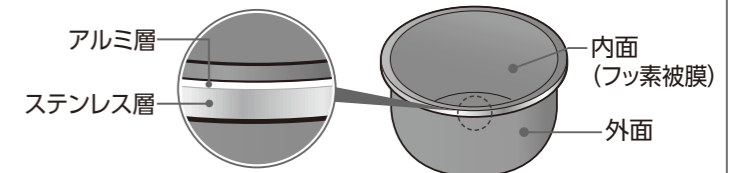

●材料の違いにより、アルミ層とステンレス層の見え方が異なります。

### 〈準備のとき〉



- 米に混じっている異物(石など)を  
取り除いてから米を洗う
- 泡立て器などで洗米しない
- 金属製のざるをあてて洗米しない
- 炊飯ジャー以外では使わない

### 〈炊き上がったとき〉



- なべで酢を混ぜない  
(すしめしなど)
- 金属製のおたまを使わない  
(おかゆなど)
- しゃもじなどでたたかない  
(よそうときなど)

### 〈お手入れのとき〉→P.32

- スプーンや食器類を入れない
- 食器洗い乾燥機・食器乾燥器に  
入れない
- 調味料を使った場合は、すぐに洗う
- スポンジなどの柔らかいもので  
洗う

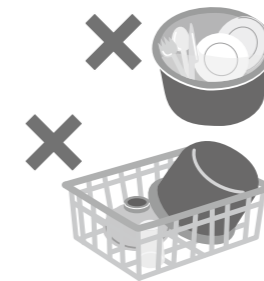

- シンナー・ベンジン・みがき粉・研磨剤入り洗剤・  
漂白剤・たわし類(ナイロン・金属製など)・メラミン  
スポンジ・スポンジのナイロン面などを使わない



なべ内面のフッ素被膜は使用により消耗します。

- 色むらができたり、はがれることがありますが、性能や衛生上の支障はありません。  
人体への影響(害)はなく、炊飯・保温をするうえで問題なくご使用いただけます。
- フッ素被膜のはがれが気になるときや、なべが変形したときは、購入できます。→P.45

### 外面

- 熱による変色が発生する場合がありますが、炊き上がりの性能には影響ありません。
- 外面は、センサーに触れる大切なところです。汚れの付着や傷つきにご注意ください。
- シンクやテーブルなどになべの底面を強く押しつけると、シンクやテーブルなどに傷がついたり、  
色が移ったりすることがありますのでご注意ください。

# 各部のなまえと扱い方

## 蒸気口

- 炊飯時・クリーニング時に蒸気が出て高温になるので注意してください。

## プッシュボタン

- 外ぶたを開けるときに押す
- 圧力式で密閉度を上げて炊くために開くまで少し時間がかかることがあります。
- 炊飯時・クリーニング時に圧力がかかっているとき、プッシュボタンを押しても、安全のため、外ぶたは開きませんが故障ではありません。

外ぶた開閉時、本体うしろ側のすき間(右図斜線部)に指を近づけないでください。けがの原因になります。

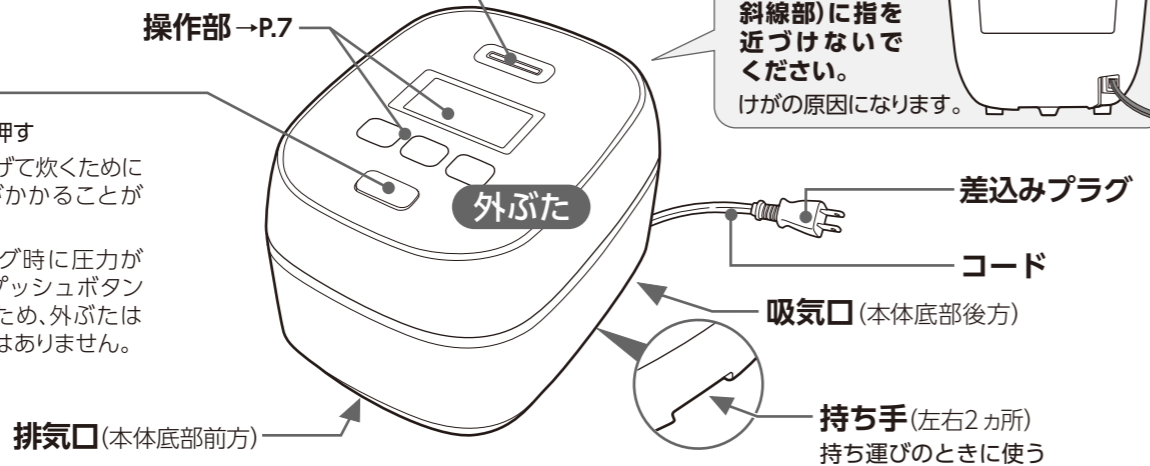

## 内ぶたセット

### 安全弁

圧力調整装置が目詰まりしたり、故障などの場合に異常な圧力を抜くなどの安全機構

**圧力調整装置(雑穀フィルターつき)**  
炊飯時・クリーニング時に圧力の調整を行う

**雑穀フィルター**  
異物が詰まるのを防ぐ

- 分解しないでください。お手入れ方法は →P.34

### 内ぶたとっ手

(左右2カ所)  
内ぶたセットを持ち運ぶときに使う

### 内ぶたパッキン

### 内ぶたセット止め具(オレンジ色)

内ぶたセットの取りはずし、取り付けのときに使う →P.33

- お手入れ後、内ぶたセットを必ず取りつけてください。

### 放熱板

### 内ぶた検知フック

内ぶたの有無を検知する  
●なべが本体に入っている状態で内ぶたセットが取り付けられていないと、安全のため、外ぶたが閉まらない構造になっています。

### 蒸気センサー

### 外ぶたパッキン

### ふたセンサー

### 蒸気口

### コードの出し方・しまい方

- 出し方** 差込みプラグを持って引く(赤マーク以上引き出さない)
- しまい方** 差込みプラグを持って、2~3cm引いて戻すと自動的に巻き込む

### サイドセンサー(本体内側前方)

### リチウム電池について

差込みプラグをコンセントから抜いていても現在時刻やメニューなどを記憶するために、リチウム電池が内蔵されています。リチウム電池はご使用にともしない消耗品です。→P.45

### 水位目盛

(なべ内側2カ所)



## 操作部

- 差込みプラグを抜いているときは、表示部が消灯します。→P.8
- 消灯しているときは表示部またはいずれかのキーを押すと表示部が点灯します。→P.8

- 表示部、キーは確実に押してください。
- 報知音の変化や、キー中央の「●、■」は、目の不自由な方へ配慮したものです。

- お気に入り登録をするとホーム画面の表示が変わります。
- P.15「お気に入り登録」参照

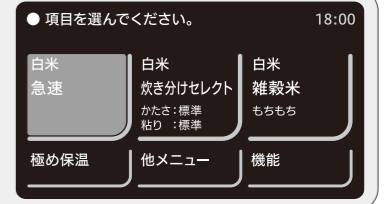

例 米の種類「白米」、メニュー「エコ炊飯」、保温「極め保温」の場合

### 標準ホーム画面(待機中)

### 表示部(タッチキー)

→P.8

### 「米の種類」キー

米の種類を選ぶときに使う →P.12

### 「保温」キー

保温の種類を選ぶときに使う →P.26

### 「表示 大」キー

米の種類やメニューを通常より大きい文字で表示するときに使う →P.12

### 「保温/とりけし」キー

- 再保温をするときに使う →P.26
- 操作設定の取り消しや作動中の機能を中止するときに使う
- ホーム画面に戻るときに使う

現在時刻表示

「メニュー」キー

メニューを選ぶときに使う →P.12

「機能」キー

各種機能を選ぶときに使う →P.9

予約ランプ

「予約」キー

タイマー予約炊飯のときに使う →P.28

保温ランプ

炊飯/再加熱ランプ

「炊飯/再加熱」キー

炊飯や再加熱をするときに使う

## 付属品

### しゃもじ

立てて置くことができます。



### 計量カップ

すべての米共通で使用します。

約180mL  
約1合=白 米:約150g  
無洗米:約153g



(メニュー確認画面)

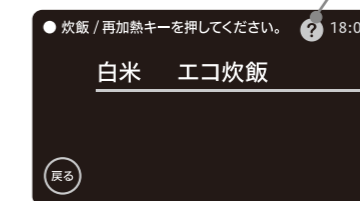

「ヘルプ」キー

メニュー説明や炊飯時の注意点などを表示する

(炊き上がりお知らせ画面)

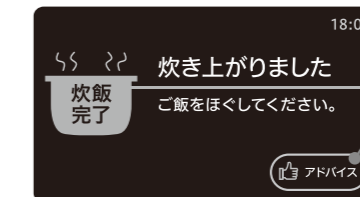

「アドバイス」キー

ご飯を美味しく食べるコツやお手入れ方法などお役立ち情報を表示する

# 表示部(タッチキー)について

お買い上げ後、はじめて差込みプラグをコンセントに差し込むと、次のように表示します。

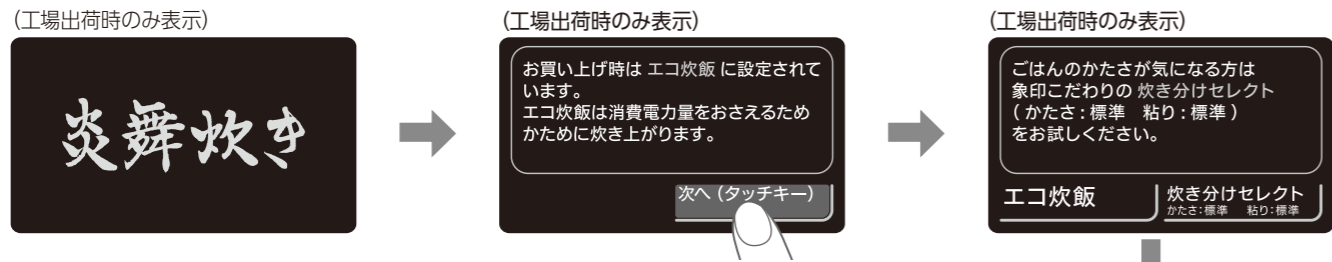

[「エコ炊飯」メニューまたは「炊き分けセレクト」メニュー]を選んでください。工場出荷時は「エコ炊飯」メニューに設定されています。「エコ炊飯」メニューは消費電力をおさえるため、かたみに炊き上がります。かたさが気になる方は、象印こだわりの「炊き分けセレクト(かたさ 標準、粘り 標準)」メニューをお試しください。→P.20

メニューを選択しなかった場合、約1分後に標準ホーム画面(「エコ炊飯」メニュー)に切りかわります。

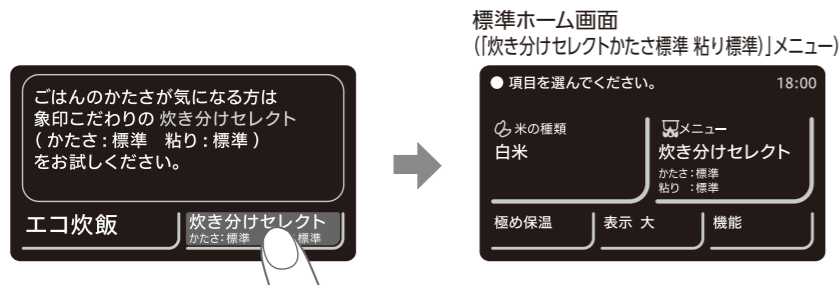

●キー(項目)を軽く押すと操作できます。必ず指の腹で押してください。

●押したキー(項目)をオレンジ色で表示します。

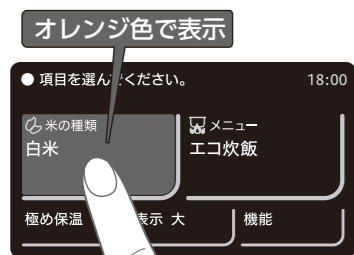

●選択中の項目はグレー色で表示します。

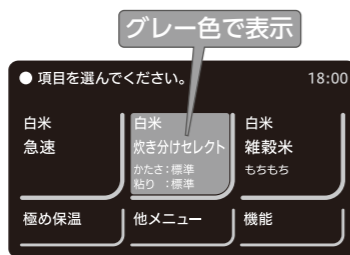

- 操作中・炊飯中・保温中・再加熱中・タイマー予約中・クリーニング中以外は30秒間操作しないと消灯します。表示部またはいずれかのキーを押すと表示部が点灯し、操作できます。
- 差込みプラグを抜いているときは、表示部が消灯します。
- 保温中・タイマー予約中・再加熱中は30秒間経過すると表示部が少し暗くなります。
- 表示部を布などでこすると白い線が出る場合がありますが、故障ではありません。(静電気による現象であり、しばらくすると元に戻ります。)
- 使用後はお手入れをしてください。→P.32

## 次の場合は、タッチキーが反応しないことがあります。

- 早く押しすぎたり、押し間隔が短い
- 指がぬれていたり汚れている
- 表示部に水分や異物、汚れなどが付着している
- 表示部やキーの枠から指がはみ出している
- キーとキーの間を押している
- 同時に二つ以上のキーを押している
- 表示部(タッチキー以外のところ)に指を置いている

- ミトン・ゴム手袋・指サック・傷テープをしている
- 指以外のもの(つまみ・金属・樹脂など)で押している
- 表示部にシールを貼ったり、ペンなどで書き込んでいる
- 周囲の温度や湿度、近くの電気製品の動作状態によって影響を受けている

**お知らせ** ●表示部(タッチキー)の感度を調節できます。→P.38「タッチキー感度の変更」参照  
●表示部(画面)の明るさを調整できます。→P.39「画面の明るさ調整」参照

# 「機能」キーについて

●なべを入れ、差込みプラグをコンセントに差し込んだ状態で操作してください。

ホーム画面の「機能」キーからいろいろな設定変更や調整ができます。

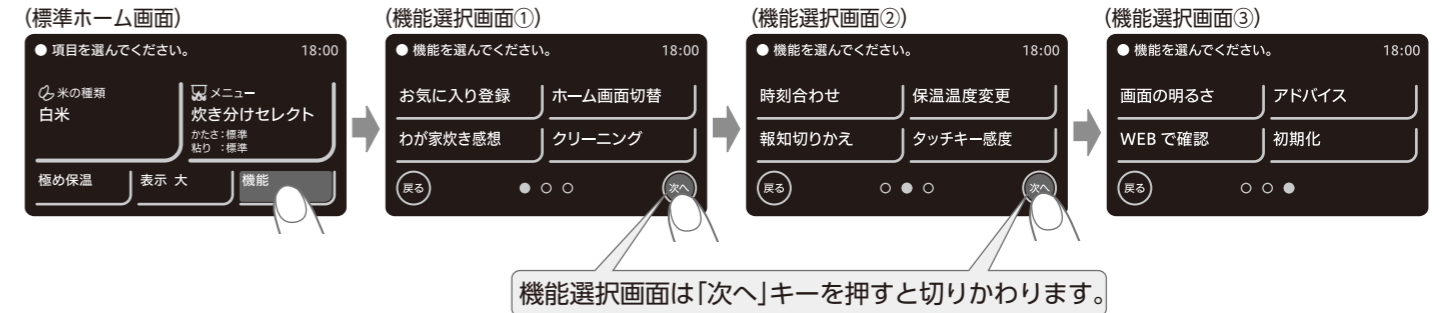

- お気に入り登録…… P.15
- ホーム画面切替…… P.17
- わが家炊き感想…… P.22
- クリーニング…… P.36
- 時刻合わせ…… P.9
- 保温温度変更…… P.38
- 報知切りかえ…… P.37
- タッチキー感度…… P.38
- 画面の明るさ…… P.39
- アドバイス…… P.39
- WEBで確認…… P.40
- 初期化…… P.39

# 時刻の合わせ方

時刻がずれているときは、次の手順で合わせてください。

例：現在時刻が14:56で、表示が15:01のとき

●時刻は24時間表示です。

1 ホーム画面の「機能」キーを押し、機能選択画面の「時刻合わせ」を選ぶ  
→時刻合わせ画面に切りかわります。



2 ▲ または ▼ を押して現在時刻に合わせる

- ▲ 時: 1時間単位で進む
- ▼ 時: 1時間単位で戻る
- ▲ 分: 1分単位で進む
- ▼ 分: 1分単位で戻る

●押し続けると早送りができます。



3 「決定」キーを押す

→時刻合わせが完了し、ホーム画面に戻ります。

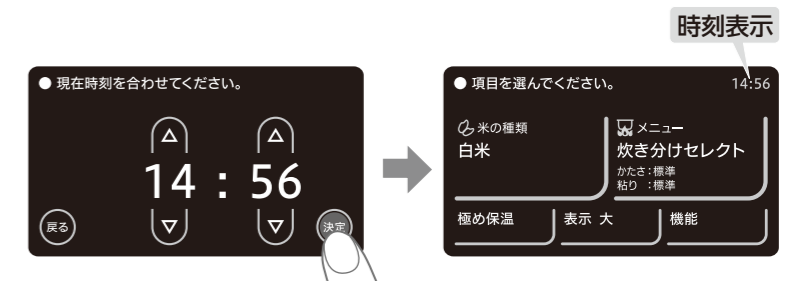

**お知らせ** ●時刻は室温などにより多少誤差を生じることがあります。  
●時刻がずれていると、タイマー予約炊飯をするときに予約した時刻に炊き上がりません。

# おいしいご飯のコツ

## 米の選び方・保存について

各銘柄で、精米月日の新しいものを選んでください。  
 精米後は時間の経過とともに質が低下します。少量での購入や、密閉容器で冷蔵庫に保存するなどをおすすめします。  
 精米後の賞味期限は夏で2週間、冬は2ヵ月以内が目安です。

## 米の洗い方

- ①すすぐ** 最初はたっぷりの水で大きく2~3回かき混ぜ(約10秒以内)、水はすぐに捨てる(2回繰り返す)
  - ②洗う** 手の指を立て、米を30回(約15秒)かき混ぜるようにして洗い、その後たっぷりの水で大きくかき混ぜ、水はすぐに捨てる  
これを1セットとして2~4セット繰り返す  
 繰り返しの目安  
 ・4カップ未満…2セット  
 ・4カップ以上~8カップ未満…3セット  
 ・8カップ以上…4セット
  - ③すすぐ** 最後にたっぷりの水で手早く2回すすぐ
- ①~③は10分以内で行ってください。

米を手早く「洗う」ために、水をためるボウルを用意してください。蛇口からなべに直接水を入れると、水をためている間に、ぬか臭のついた水を米が吸収します。



**ご注意** 湯(35℃以上)で洗米や水加減しないでください。ご飯がうまく炊けない原因になります。

## 正しく水加減をする

必ず平らな台の上で水加減をします。  
 水位目盛は標準的な目安ですので、好みや米の種類・新米度によって水加減を調節してください。

●水を多めに入れすぎると蒸気口からふきこぼれることがあります。

米の種類	軟質米・胚芽米	新米	古米・硬質米
水加減	水位目盛どおり	水位目盛より少し少なめ	水位目盛より少し多め

- アルカリ度の弱い水(pH9以下)を使用してください。黄変したり、べたついたご飯になります。
- 炊飯ジャー本体にセットする前に、なべを軽く回し、なべの中の米の表面が平らになるようにしてください。
- なべに水分や汚れがついているとセンサーが正しく動作せず、おいしいご飯が炊けませんので、きれいにふき取ってください。



## 白米・無洗米とも3カップを炊くとき

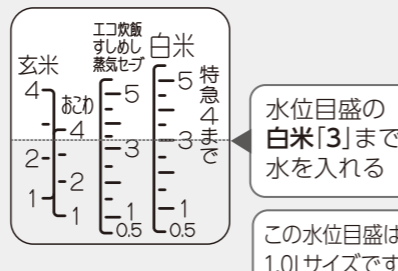

水位目盛の白米「3」まで水を入れる

この水位目盛は1.0Lサイズです。

米が平らになるように

## 炊き上がった後、すぐにほぐす

熱いうちにご飯をほぐすことで余分な水分が逃げ、ふっくらおいしくなります。炊き上がり10分以内が目安です。

- そのままにしておくとご飯がかたまり、べたついたり、焦げたりします。
- 1/4ずつ、なべ肌に沿って大きく起こし、しゃもじを立てて、かたまりを切るようにほぐします。



## 保温について

●なべの中でご飯を保存する場合は、必ず「極め保温」または「高め保温」を使う

- 差し込みプラグをコンセントから抜いた状態、または「極め保温」や「高め保温」を取り消した状態で、なべの中でご飯を保存するといやなにおいや、つゆが落ちてご飯がべちゃつく原因になります。
- 「保温なし」が終了したあとは、ご飯をそのままにせず取り出し、お早めにお召し上がりください。べちゃつき・いやなにおい・変色の原因になります。

●ご飯の乾燥・べちゃつき・いやなにおい・変色を防ぐために、このような保温はしない

- 少量のご飯を長時間保温
- 「極め保温」で40時間以上、「高め保温」で12時間以上の保温(メニューによって異なります。)
- 冷めたご飯からの保温
- 炊きこみ・おこわなどの具や調味料を加えて炊いたご飯の保温
- コロッケ・みそ汁などご飯以外のものを保温
- しゃもじを入れたまま保温

●少量のご飯はなべの中央に盛る

- 保温するご飯の量が少なくなった場合は、乾燥したり、べちゃつきやすくなりますので、なべの中央に盛って保温してください。



# ご飯を炊く 基本的な炊き方

動画でもご覧いただけます→P.46

- 初めてお使いになるときは、なべ・内ぶたセット・計量カップ・しゃもじを洗ってください。→P.32~P.34
- 使いはじめはプラスチックなど樹脂のにおいがすることがありますが、ご使用とともに少なくなります。においが気になる場合は P.36「クリーニング」をお試しください。

## 炊飯前に確認してください。

右図の各部にご飯粒や米粒などの異物が付着しているときはお手入れをしてください。→P.34~P.35

- ご飯粒や米粒などの異物があると外ぶたが完全に閉まらず、炊飯中に外ぶたと本体の間から蒸気がもれたり、外ぶたが開いて内容物がふき出す恐れがあります。また、安全のため炊飯を受けつけないことがあります。

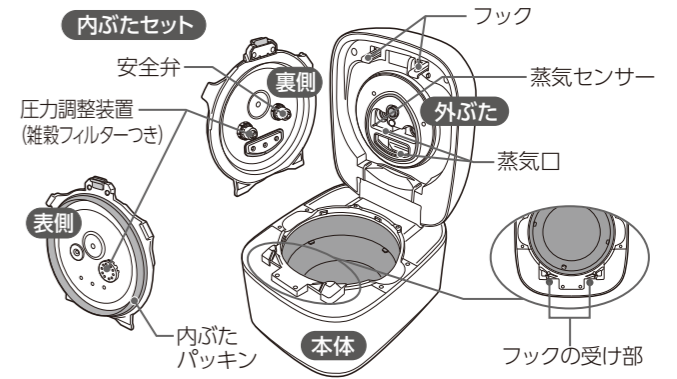

## 1 付属の計量カップで米を計る

米の計量は、付属の計量カップを使い、すりきりで計ります。



1カップ当たりの分量の目安	合数	容量	質量	
	約1合	約180mL	白米	無洗米
			約150g	約153g

## 2 米を洗って、水加減をする

- ①米を洗う →P.10「おいしいご飯のコツ」参照
- ②平らな台の上で米に水を加えて、炊きたいメニュー・米のカップ数の水位目盛に合わせる →P.18~P.19
- ③米を平らにならす

- 水に浸さなくてもすぐに炊けます。浸しておくと、少しやわらかめに炊き上がります。
- 水位目盛は標準的な目安ですので、お好みで水加減を調節してください。(水位目盛より1~2mm加減)

## 無洗米・金芽米を炊く場合

無洗米(金芽米)のひと粒ひと粒が水になじむように、2~3回やさしくかき混ぜてから水加減をする

計量カップ・水位目盛は、白米の場合と同じです。

- 無洗米によっては、精米製法などにより米の表面にデンプン質が多く残っている場合があります。米のデンプン質で、水が白くにごっていると焦げ・ふきこぼれ・炊き上がりが悪くなる場合があります。白くにごるときは、1~2度水を入れかえてすすぎます。

## 3 なべを本体に入れて、内ぶたセットを取りつけ、外ぶたを閉める

なべ外側・本体内側・内ぶたセットの水分や異物をふき取ってください。

- 圧力式の炊飯のためパッキンの密閉度が高く、外ぶたを閉めるときにかたいことがあります。外ぶたは「カチッ」と音がするまで、ゆっくりと確実に閉めてください。

## 4 差し込みプラグをコンセントに差し込む

表示部が点灯します。

- 30秒間操作しないと表示部は消灯します。表示部が消灯しているときは、表示部またはいずれかのキーを押して、表示部を点灯させてから炊飯の操作を行ってください。

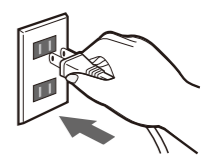

次のページへつづく→

### 5 米の種類、メニューを選ぶ

●工場出荷時は「白米」・「エコ炊飯」メニューに設定されています。

#### ①標準ホーム画面の「米の種類」キーを押す

→米の種類選択画面に切りかわります。

#### ②米の種類(「白米」・「無洗米」・「玄米」)を選ぶ

→メニュー選択画面に切りかわります。

#### ③メニューを選ぶ

→メニュー確認画面に切りかわり、炊飯/再加熱ランプが点滅します。

●選択した米の種類により、表示されるメニューはかわります。

米の種類	表示されるメニュー
白米 または 無洗米	炊き分けセレクト・わが家炊き・熟成・急速・特急・炊きこみ・鉄器おこげ・すしめし・おかゆ(おかゆ・粒立ちがゆ)・冷凍ごはん・雑穀米(しゃっきり・ふつう・もちもち・おかゆ)・麦ごはん(ふつう・もちもち)・お弁当・蒸気セーブ・やわらかごはん(やわらか・よりやわらか)・エコ炊飯
無洗米	金芽米
玄米	ふつう・熟成・おかゆ

●一度選んで炊飯すると、次に選び直して炊飯するまで記憶されるメニューと記憶されないメニューがあります。

→P.14「炊き上がりまでの時間の目安・圧力をかけているメニュー」参照

各メニューの特長などの詳細は P.18~P.21 をご覧ください。

**表示 大** 米の種類とメニューの選択表示を大きくします。

(標準ホーム画面)

- ①標準ホーム画面の「表示 大」キーを押す  
→米の種類選択画面(大)に切りかわります。
- ②米の種類を押す  
→メニュー選択画面(大)に切りかわります。
- ③▲または▼を押してメニューを選ぶ  
▲または▼を押し続けるとメニューが順番に進みます。米の種類が「白米」・「無洗米」のときは「炊き分けセレクト」メニューに戻ると止まります。「玄米」のときは「ふつう」メニューに戻ると止まります。
- ④「決定」キーを押す  
→メニュー確認画面に切りかわります。

例  
米の種類「白米」、  
メニュー「お弁当」で  
炊飯する場合  
(保温は「極め保温」)

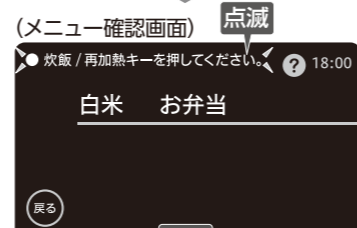
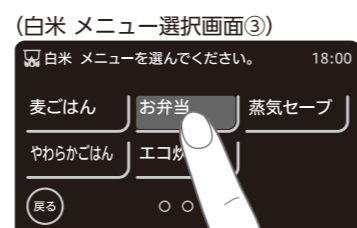
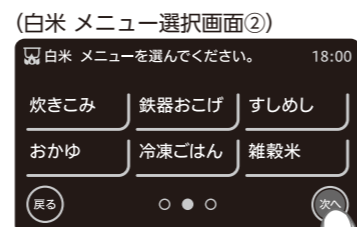
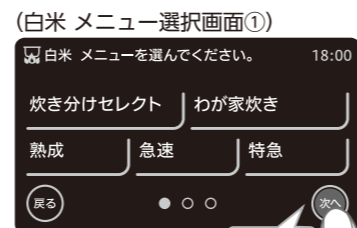
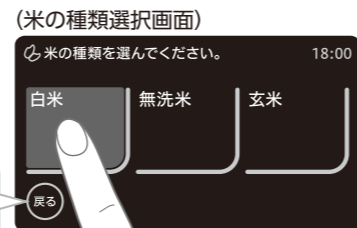
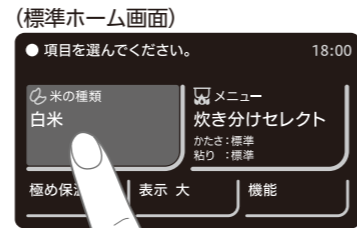

### 6

**炊飯/再加熱** を押す メロディー(ブザー)が鳴り、炊飯を開始します。

炊飯中画面に切りかわり、炊き上がりまでの目安時間(分)を表示します。炊飯/再加熱ランプが点灯に切りかわります。

- 外ぶたがしっかり閉まっていないと、ブザー(「ピピッ」×2回)でお知らせします。外ぶたは「カチッ」と音がするまで、ゆっくりと確実に閉めてください。
- 保温ランプが消えていることを確認して「炊飯/再加熱」キーを押してください。保温ランプが点灯していると「再加熱」に入ります。→P.27
- 圧力をかけているメニューは、圧力がかけられると、表示部に「圧力」の表示が点灯します。

●炊き上がりまでの目安時間は実際の炊き上がり時間とは異なる場合があります。実際の炊き上がり時間は室温・水温・電圧・水加減などによりかわります。

●むらしに入ると炊き上がりまでの目安時間を調整します。調整の際、目安時間が一度に進んだり、戻ったりする場合があります。

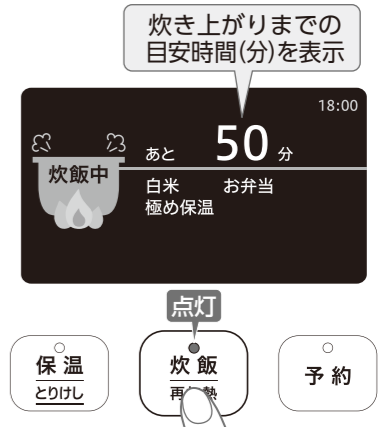

### 7

**炊き上がりのメロディー(ブザー)が鳴り、保温に切りかわったら すぐにご飯をほぐす**

炊き上がると自動的に保温に切りかわります。→P.25「保温する」参照  
炊き上がりお知らせ画面に切りかわり、保温ランプが点灯または点滅し、炊飯/再加熱ランプが消灯します。

外ぶたを開けると、保温中画面に切りかわります。

「極め保温」・「高め保温」は1時間単位で保温経過時間を表示、「保温なし」は保温経過時間を表示しません。(保温ランプ点滅)

外ぶたを開けるときは、蒸気が出ていないことや「圧力」の表示が消えていることを必ず確認してください。

保温に切りかわったらすぐにご飯をほぐしてください。

ご飯をほぐし、余分な水分を逃がすことで、ご飯のかたまり・べたつき・焦げをおさえます。

- ご飯をほぐすときは、やけどに十分注意してください。
- ご飯をほぐし忘れるとブザー(「ピピッ」×2回)でお知らせします。ご飯をほぐして、外ぶたを閉めてください。→P.26「ほぐし忘れ報知ブザー」参照

外ぶたを閉めるときは、しゃもじを入れたままにしないでください。外ぶたが開きにくくなる場合があります。

- 炊飯の状態により、炊き上がったご飯の底面がうすく焦げることがあります。
- 炊飯中の熱対流により、炊き上がったご飯の表面が凸凹することがあります。
- 炊き上がり直後は密封度が高いため、外ぶたが開くまでに時間がかかることがあります。

### 8

使用後はなべにご飯が残っていない状態で **保温とりけし** を押し、**差込みプラグをコンセントから抜き、お手入れする**

●本体が冷めてからお手入れしてください。→P.32~P.36

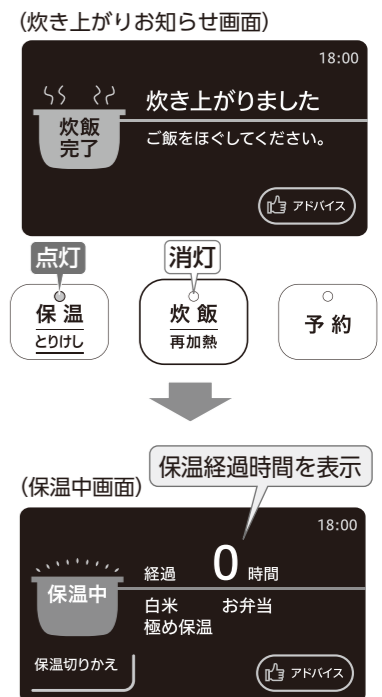

# ご飯を炊く

## 基本的な炊き方

### つづき

動画でもご覧いただけます→P.46

お願い

外ぶたを開けるときは、蒸気が出ていないことや「圧力」の表示が消えていることを必ず確認してください。

- やむをえず炊飯途中で外ぶたを開けたり、炊飯を止める場合、「保温/とりけし」キーを1秒以上押します。蒸気口から蒸気が勢いよく出ますので注意してください。
- 「圧力」の表示が消えたあとでも、プッシュボタンが重く感じたら無理に外ぶたを開けず、冷ましてから開けてください。無理に開けると内容物がふき出して、やけどの恐れがあります。

連続して炊く場合や保温をやめてすぐ炊く場合は50分以上冷ましてください。

- 冷まらずに炊いた場合、炊飯時間がのびることがあります。(最長約60分)また、炊き上がりまでの目安時間がしばらく表示されない場合があります。

#### アドバイス

- 本体や外ぶたを早く冷めたい場合、下記の方法をお試しください。
- なべに冷水を入れ、本体内側を冷やす
- 外ぶたを開け、内ぶたセットをはずして放熱板を冷ます

ふきこぼれにご注意ください。

水加減を「おかゆ」の水位目盛に合わせた場合は、「おかゆ」メニュー以外で炊飯しないでください。また「やわらか」の水位目盛に合わせた場合は、「やわらかごはん」メニュー以外で炊飯しないでください。他のメニューで炊飯するとふきこぼれる恐れがあります。

お知らせ

- 報知音(メロディー・ブザー)は他の報知のしかたに切りかえることができます。→P.37「報知の種類と切りかえ方」参照

## 炊き上がりまでの時間の目安・圧力をかけているメニュー

は一度選んで炊飯すると記憶されるメニューです。(お気に入りメニュー登録中は登録メニューが優先されます。→P.15)

	圧力をかけているメニュー	普通の米		無洗米	
		1.0Lサイズ	1.8Lサイズ	1.0Lサイズ	1.8Lサイズ
炊き分けセレクト*1	●	約30分～70分	約31分～74分	約35分～75分	約35分～77分
わが家炊き*1	●*2	約23分～93分	約23分～94分	約27分～97分	約30分～98分
熟成	●	約66分～73分	約67分～74分	約68分～73分	約66分～74分
急速	●	約25分～31分	約29分～43分	約27分～33分	約35分～44分
特急	●	約13分～21分	約14分～24分	約14分～23分	約16分～25分
炊きこみ	●	約70分～79分	約71分～78分	約70分～79分	約74分～80分
鉄器おこげ	●	約59分～72分	約61分～71分	約60分～72分	約62分～74分
すしめし	—	約56分～63分	約56分～67分	約59分～65分	約57分～70分
おかゆ	おかゆ	—	約55分～61分	約55分～61分	約57分～65分
	粒立ちがゆ	—	約31分～37分	約32分～38分	約31分～37分
冷凍ごはん	●	約49分～56分	約54分～60分	約53分～60分	約57分～65分
雑穀米	しゃっきり	—	約54分～61分	約54分～62分	約58分～64分
	ふつう	●	約61分～67分	約62分～68分	約63分～70分
	もちもち	●	約64分～71分	約65分～71分	約66分～73分
	おかゆ	—	約61分～67分	約63分～71分	約60分～67分
麦ごはん	ふつう	—	約51分～57分	約53分～60分	約52分～59分
	もちもち	●	約56分～63分	約59分～65分	約58分～65分
お弁当	●	約45分～54分	約52分～59分	約51分～57分	約52分～61分
蒸気セーブ	●	約53分～62分	約61分～69分	約55分～62分	約66分～75分
やわらかごはん	やわらか	●	約49分～56分	約57分～65分	約51分～58分
	よりやわらか	●	約72分～78分	約77分～83分	約72分～78分
エコ炊飯	●	約47分～63分	約57分～67分	約60分～69分	約60分～69分
金芽米	ふつう	●	約62分～72分	約76分～83分	—
	熟成	●	約132分～145分	約131分～141分	—
	おかゆ	—	約79分～85分	約78分～89分	—
おこわ*3	—	約54分～60分	約55分～62分	約54分～61分	約56分～63分

\*1「炊き分けセレクト」・「わが家炊き」メニューはお好みの食感に合わせて炊飯方法を調整するため、炊飯時間が変化します。

\*2「わが家炊き」メニューで最も粘りを弱くした場合、圧力はかかりません。

\*3「おこわ」は「すしめし」メニューで炊いてください。

●電圧100V・室温20℃・水温18℃の場合。●時間は炊飯をはじめから保温になるまでの時間です。また電圧・室温・季節・水加減などによりかわります。●「炊きこみ」メニューは、米に調味料をしっかり含ませおいしく炊き上げるため、炊き上がりまでの時間が長くなります。

# お気に入り登録

お気に入りのメニューを最大3メニューまで登録でき、お気に入りホーム画面から簡単にメニューを選べます。

- なべを入れ、差込みプラグをコンセントに差し込んだ状態で操作してください。
- 表示部が消灯している場合は、表示部またはいずれかのキーを押して、表示部を点灯させてから操作を行ってください。

## お気に入りの登録のしかた

1 ホーム画面の「機能」キーを押す →機能選択画面に切りかわります。

2 「お気に入り登録」を選ぶ →お気に入り登録画面に切りかわります。

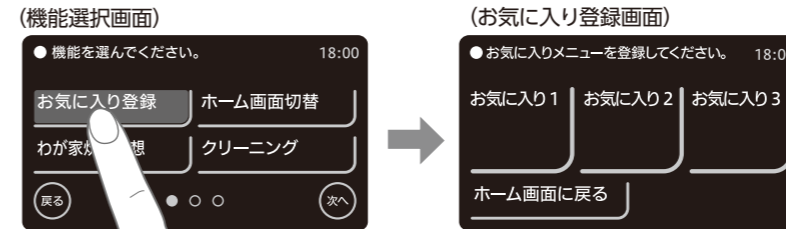

3 登録したい番号のキーを押す →米の種類選択画面に切りかわります。

4 米の種類を選ぶ →メニュー選択画面に切りかわります。

5 メニューを選ぶ →お気に入りメニュー登録確認画面に切りかわります。

- 続けて登録する場合は、メニューを選んだあとに3～5の操作を繰り返してください。(最大3メニューまで登録できます。)

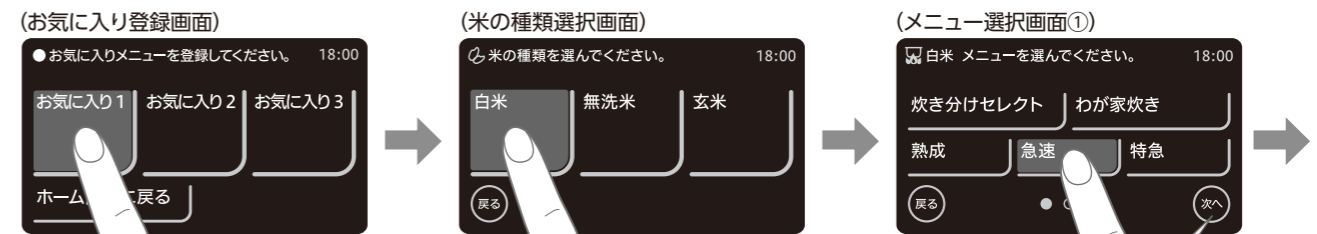

メニュー選択画面は「次へ」キーを押すと切りかわります。

(お気に入りメニュー登録画面)

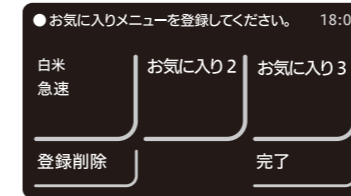

6 「完了」キーを押す

→お気に入りメニュー登録完了画面に切りかわり、お気に入りホーム画面に登録したメニューが表示されます。

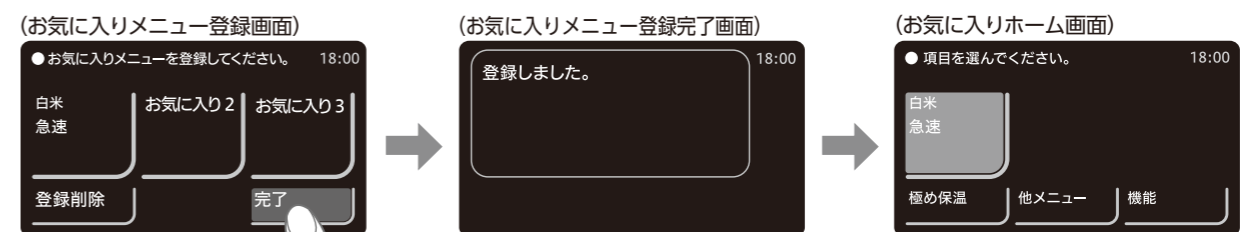

#### お知らせ

- 同じメニューは同時に登録できません。
- 「炊き分けセレクト」メニューは選択したかたさ、粘りが表示されます。

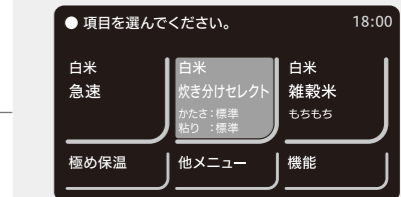

次のページへつづく→

## 登録したメニューを変更する

- 1 ホーム画面の「機能」キーを押し、機能選択画面で「お気に入り登録」を選ぶ  
→お気に入りメニュー登録画面に切りかわります。(P.15「お気に入り登録のしかた 1」参照)
- 2 変更したい登録メニューを選ぶ →米の種類選択画面に切りかわります。
- 3 登録したい米の種類を選び、メニューを選ぶ  
→お気に入り登録画面に切りかわります。
- 4 「完了」キーを押す  
→お気に入りメニュー登録完了画面に切りかわり、お気に入りホーム画面に変更したメニューが表示されます。

**例**  
米の種類「白米」、メニュー「急速」を米の種類「無洗米」、メニュー「わが家炊き」に変更する場合

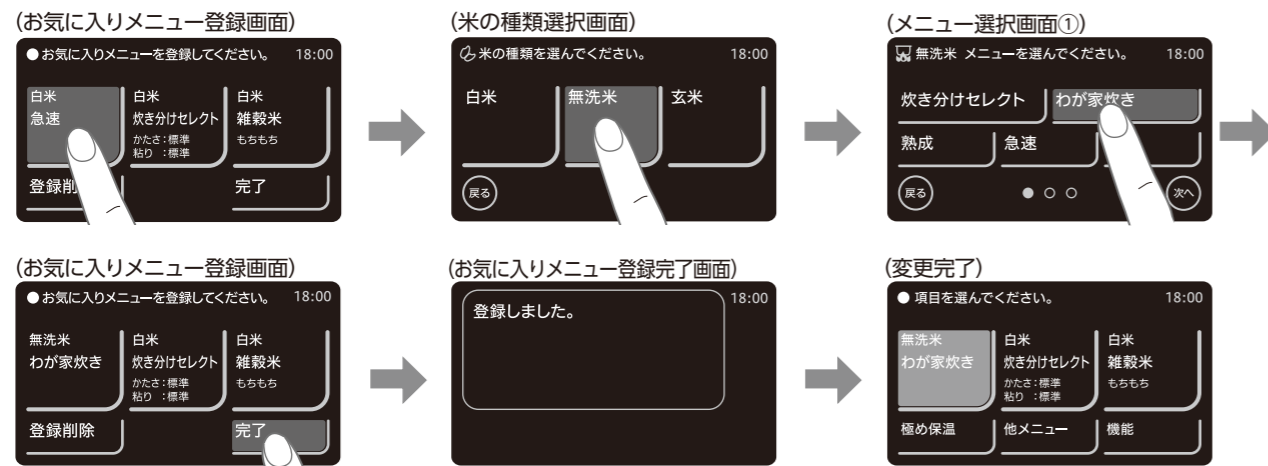

## 登録したメニューを削除する

- 1 ホーム画面の「機能」キーを押し、機能選択画面で「お気に入り登録」を選ぶ  
→お気に入りメニュー登録画面に切りかわります。(P.15「お気に入り登録のしかた 1」参照)
- 2 「登録削除」キーを押す →登録メニュー削除選択画面に切りかわります。
- 3 削除したいメニューを選ぶ(複数選択可)
- 4 「決定」キーを押す →ブザー(ピー×3回)が鳴り、お気に入りメニュー登録画面に切りかわります。
- 5 「完了」キーを押す →お気に入りホーム画面に戻ります。

**例**  
米の種類「白米」、メニュー「雑穀米もちもち」を削除する場合

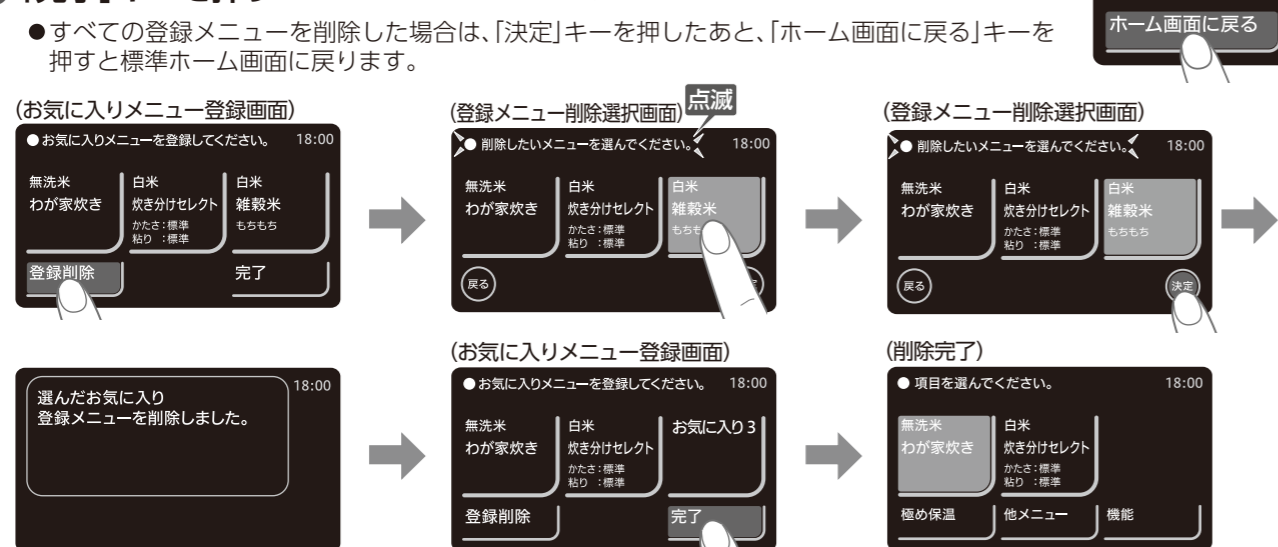

## お気に入りホーム画面から炊飯する

- 1 お気に入りホーム画面で炊飯したいメニューを選ぶ  
メニューが切りかわり、炊飯/再加熱ランプが点滅します。
- 2 「炊飯/再加熱」キーを押す  
メロディー(ブザー)が鳴り、炊飯を開始します。  
炊飯中画面に切りかわり、炊き上がりまでの目安時間(分)を表示します。  
炊飯/再加熱ランプが点灯にかわります。  
(炊き上がり以降は P.13「基本的な炊き方7~8」参照)

**例**  
米の種類「白米」、メニュー「炊き分けセレクトかたさ標準 粘り標準」を炊飯する場合(保温は「極め保温」)

- お気に入り登録メニュー以外のメニューを炊飯したいときはお気に入りホーム画面で「他メニュー」キーを押すと、お気に入りメニュー以外の米の種類、メニューも選べます。

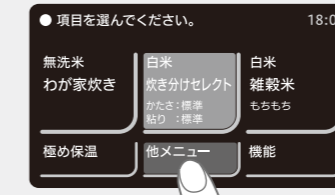

- お気に入りホーム画面で「予約」キーを押すとタイマー予約に進みます。  
(タイマー予約炊飯のしかた →P.28「タイマー予約炊飯」参照)

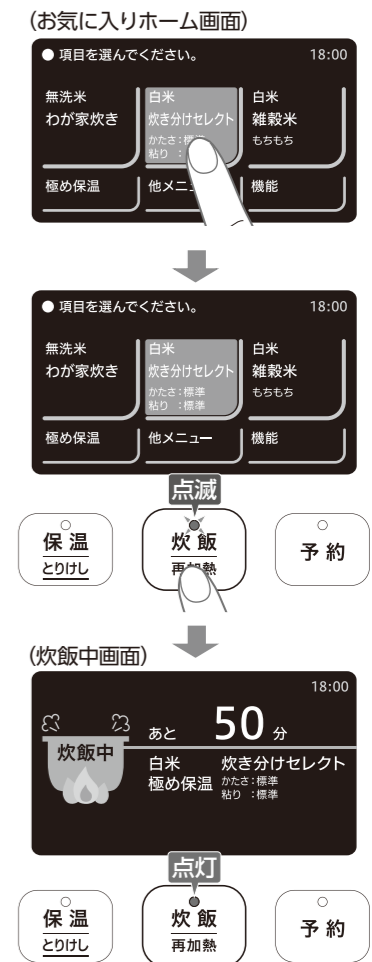

## お気に入りホーム画面から標準ホーム画面に切りかえる

- 1 お気に入りホーム画面の「機能」キーを押し、機能選択画面で「ホーム画面切替」を選ぶ
- 2 ホーム画面選択画面で「標準ホーム画面」を選ぶ →標準ホーム画面に切りかわります。

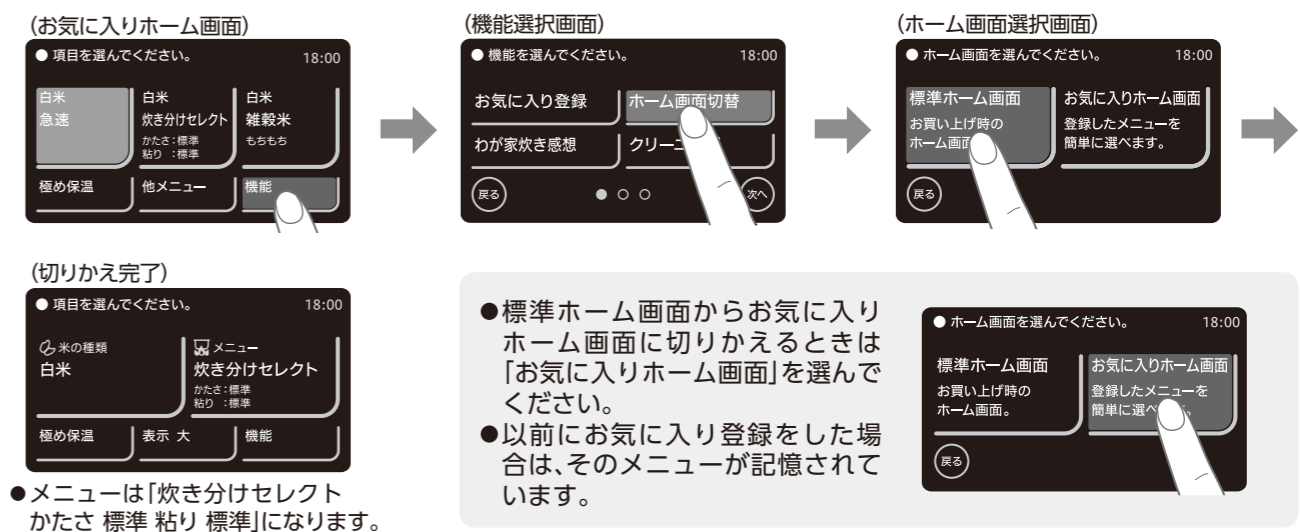

- メニューは「炊き分けセレクトかたさ 標準 粘り 標準」になります。

- 標準ホーム画面からお気に入りホーム画面に切りかえるときは「お気に入りホーム画面」を選んでください。
- 以前にお気に入り登録をした場合は、そのメニューが記憶されています。

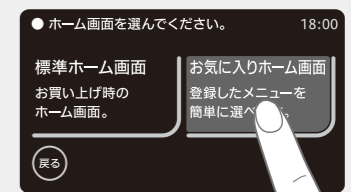

# いろいろなご飯を炊く

## ■「メニュー選択」に設定されているご飯を炊く

お米選択	メニュー選択	特長・アドバイス	水位目盛	炊飯容量(カップ数)	
白米 または 無洗米	炊き分けセレクト	●かたさ3通り、粘り5通りを選択し、お好みに合わせて食感を15通りに炊き分けることができます。→P.20	白米	1.0L:0.5~5.5 1.8L:1~10	
	わが家炊き	●「わが家炊き」メニューで炊いたご飯の感想を炊飯ジャーに入力していくことで、ご家庭のお好みの食感に調整できます。→P.22			
	熟成	●じっくりと時間をかけて米の旨みを引き出すメニューです。			
	急速	●早く炊き上げたいときに選びます。少しかために炊き上がります。			
	特急	●「急速」メニューより早く炊き上げたいときに選びます。炊飯時間を優先しているため、少しかためになったり、やや水っぽい炊き上がりになることがあります。	白米	1.0L:0.5~4 1.8L:1~6	
	炊きこみ	●調味料はだし汁や水などで薄めて米に加え、水加減したあと、なべの底からよく混ぜます。薄めなかったり、よく混ぜないと焦げがきつくなったり、うまく炊けないことがあります。 ●具は米の質量(重さ)の30~50%が適量です。 ●具は小さめに切り、米の上のせて米と混ぜずに炊きます。	白米	1.0L:0.5~4 1.8L:2~6	
	鉄器おこげ	●おこげの香ばしさを楽しむメニューです。 ●炊きたてがおおすすめです。(冷めるとおこげ部分がたかくなります。) ●おこげ部分がほぐしづらかったり、食感がかたくて食べづらいと感じることがあります。	白米	1.0L:0.5~5.5 1.8L:1~10	
	すしめし	●すしめしに適したかためのご飯に炊き上げます。	すしめし	1.0L:0.5~5.5 1.8L:1~10	
	おかゆ	おかゆ	●具は米の質量(重さ)の30~50%が適量です。 ●具は小さめに切り、米の上のせて米と混ぜずに炊きます。 ●煮えにくい具は、やや少なめにしてください。 ●青菜類は、あらかじめゆでるなどし、必ず炊き上がってから加えます。 ●分づき米は炊けません。 ●「粒立ちがゆ」メニューは、「おかゆ」メニューより粒感のあるおかゆに炊き上げます。	おかゆ	1.0L:0.5~1.5 1.8L:0.5~2.5
		粒立ちがゆ			
冷凍ごはん	●冷凍保存におすすめのメニューです。電子レンジで温めても、べたつきにくく、ほぐれやすいご飯になります。→P.21	白米	1.0L:0.5~5.5 1.8L:1~10		
雑穀米	しゃっきり	●「ふつう」メニューよりも粘り少なめ、弾力おさえめのご飯に炊き上げます。	白米	1.0L:0.5~4 1.8L:2~6	
	ふつう	●白米や無洗米に雑穀を混ぜる割合は、炊飯量の10%以下にします。 ●雑穀の種類や配合によってかたさが異なります。			
	もちもち	●「ふつう」メニューよりも粘りや弾力のあるご飯に炊き上げます。			
	おかゆ	●「おかゆ」メニューの特長・アドバイス参照			
麦ごはん	ふつう	●白米または無洗米に麦を加えて炊くメニューです。→P.21 ●「ふつう」メニューはこの製品の標準のかたさに炊き上げます。「もちもち」メニューは「ふつう」メニューよりもやわらかく粘りのある麦ごはんに炊き上げます。	麦ごはん	1.0L:1~4 1.8L:1~7	
	もちもち				
お弁当	●冷めてもかたくなりくいご飯が炊けるメニューです。お弁当におすすめです。	白米	1.0L:0.5~5.5 1.8L:1~10		
蒸気セーブ	●蒸気量をおさえるメニューです。少しかために炊き上がります。(蒸気が全く出ないわけではありません。)	蒸気セーブ	1.0L:0.5~5.5 1.8L:1~10		

- 米の計量は、付属の計量カップをご使用ください。
- 無洗米・金芽米をお使いの場合はP.11「無洗米・金芽米を炊く場合」をご参照ください。

お米選択	メニュー選択	特長・アドバイス	水位目盛	炊飯容量(カップ数)
白米 または 無洗米	やわらか やわらか	●P.20「炊き分けセレクト・標準」メニューよりやわらかめに、「おかゆ」メニューよりかために炊き上げます。 炊き分けセレクト・標準 強め <b>ご飯の歯ごたえ(弾力)</b> <small>やわらか</small> <small>よりやわらか</small> <small>おかゆ</small> 弱め	やわらか	1.0L:0.5~2 1.8L:0.5~3
	よりやわらか			
無洗米	エコ炊飯	●消費電力量をおさえてご飯を炊き上がります。少しかために炊き上がります。	エコ炊飯	1.0L:0.5~5.5 1.8L:1~10
	金芽米	●金芽米は無洗米仕上げのお米です。じっくりと時間をかけてふっくら炊き上げます。→P.21	白米	1.0L:0.5~5.5 1.8L:1~10
玄米	ふつう	●玄米を炊くときに選びます。 ●白米や無洗米を混ぜて炊飯するとふきこぼれたり、うまく炊けないことがありますので、おすすめできません。	玄米	1.0L:1~4 1.8L:2~8
	熟成	●なべ内の温度を約40℃で約1時間維持してから炊き上げるため、「玄米 ふつう」メニューに比べてやわらかく食べやすくなります。(炊き上がりまでに時間がかかります。→P.14)		
	おかゆ	●P.18「おかゆ」メニューの特長・アドバイス参照	おかゆ	1.0L:0.5~1.5 1.8L:0.5~2.5

## ■「メニュー選択」に設定されていないご飯を炊く

炊きたいご飯	使う米	お米選択	メニュー選択	水位目盛	炊飯容量(カップ数)	アドバイス
おこわ	もち米のみ または もち米+ 白米または無洗米	白米 または 無洗米	すしめし	おこわ (もち米と白米 または無洗米を 混ぜた場合は 少し多め)	1.0L:1~4 1.8L:2~6	●米は洗い、ざるにあげて約30分水切りします。 ●調味料はだし汁や水などで薄めて米に加え、水加減したあと、なべの底からよく混ぜます。 ●具は水加減をしたあと、米の上のせます。
発芽玄米	発芽玄米のみ または 発芽玄米+ 白米または無洗米	白米 または 無洗米	炊き分け セレクト かたさ:標準 粘り:強1	白米	1.0L:0.5~4 1.8L:2~8	●タイマー予約炊飯および30分以上浸しての炊飯はしないでください。 ●発芽玄米の種類によっては、ふきこぼれたり、うまく炊けないことがあります。 ●発芽玄米機を使用して作った発芽玄米をお使いになる場合の炊き方は、発芽玄米機を販売しているメーカーに直接問い合わせてください。
分づき米	3分づき米	玄米	ふつう	玄米 (玄米の水位目盛 より少し少なめ)	1.0L:1~4 1.8L:2~8	●銘柄や精米度によっては、ふきこぼれたり、うまく炊けない場合があります。 →水の加減を調整してください。
	5分づき米・ 7分づき米	白米	炊き分けセレクト かたさ:標準 粘り:強1	白米 (白米の水位目盛 より少し多め)		
胚芽米	胚芽米	白米	炊き分けセレクト かたさ:標準 粘り:標準	白米	1.0L:0.5~5.5 1.8L:1~10	●洗米は胚芽が取れないように優しく手早く洗います。(胚芽は取れやすいため)

**エコ炊飯について**

ご飯がかたく感じる時は、次のようにするとやわらぎます。

- 炊き上がってほぐしてから、しばらく置く
- あらかじめ米を浸してから炊飯する

**1回当たりの炊飯時消費電力量の比較**

	1.0L(3カップ)	1.8L(4カップ)
白米 エコ炊飯	148Wh	179Wh
白米 炊き分けセレクト かたさ:標準 粘り:標準	270Wh	337Wh

省エネ法: 特定機器「電気ジャー炊飯器」の測定方法による数値

# いろいろなご飯を炊く つづき

## 炊き分けセレクト

料理や好みに合わせてかたさと粘りを選ぶことで、お好みの食感に調整できます。  
かたさは3通り、粘りは5通りから選択でき、全部で15通りに炊き分けることができます。

- 工場出荷時は「かたさ 標準」「粘り 標準」に設定されています。(この製品の炊き上がりの基準です。)
- 「炊き分けセレクト」メニューは「白米」・「無洗米」で選択できます。

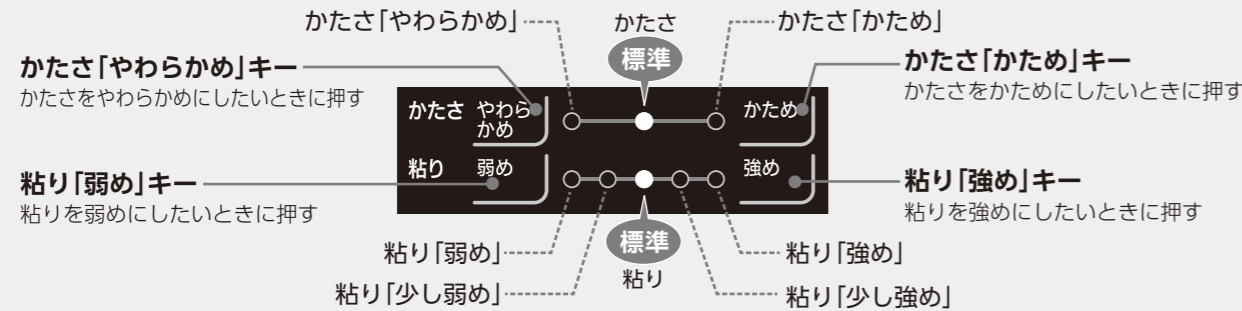

### 選択のしかた 例 料理に合わせて標準よりもかためで粘りをおさえたご飯を炊きたい場合

- ①標準ホーム画面の「メニュー」キーを押す →メニュー選択画面に切りかわります。
- ②「炊き分けセレクト」メニューを選ぶ →かたさと粘り選択画面に切りかわります。

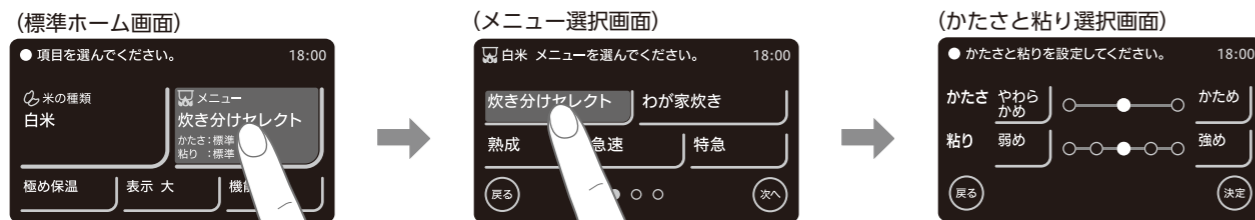

- ③かたさ「やわらかめ」キー、または「かため」キーを押し、かたさを選ぶ

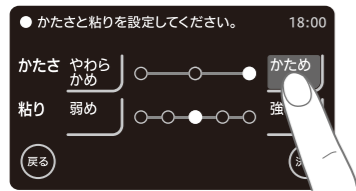

- ④粘り「弱め」キー、または「強め」キーを押して粘りを選び、「決定」キーを押す  
→メニュー確認画面に切りかわります。

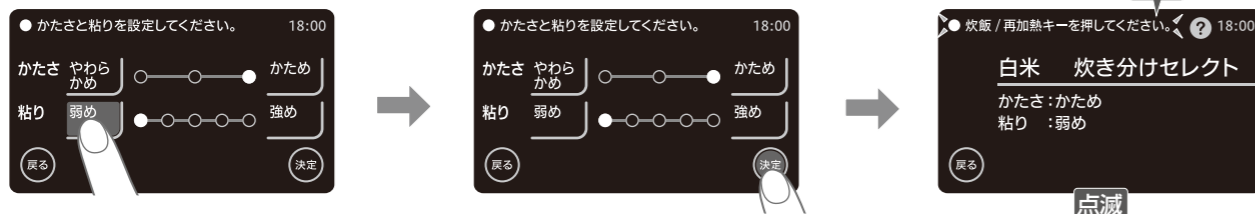

- ⑤「炊飯/再加熱」キーを押す  
(以下P.13「基本的な炊き方」の6~8参照)

## 冷凍ごはん

冷凍保存におすすめのメニューです。電子レンジで温めても、べたつきにくく、ほぐれやすいご飯になります。

### 冷凍保存のしかた

- ①ご飯が温かいうちに、約150gを厚さ2~3cmで平らな形に整え、ラップでぴったりと包む
- ②常温まで冷まし、冷凍庫に入れる

●炊き上がったご飯は、長時間の保温をせず、早めに冷凍してください。  
(時間がたつとおいしさが低下します。)

### <電子レンジで温めるとき>

お使いの電子レンジの取扱説明書に従ってください。  
取扱説明書に記載がないときは、右表を参考に、加熱時間を調節してください。

加熱時間の目安 (約150g/個)	2~3分
----------------------	------

●電子レンジ600Wのとき

## 麦ごはん

白米または無洗米に麦を加えて炊くメニューです。「麦ごはん ふつう」・「麦ごはん もちもち」メニューを選べます。

### 麦ごはんの炊き方

●麦や水の量が少なすぎたり、多すぎたりすると、うまく炊けなかったり、ふきこぼれる恐れがありますので、米・麦の量・水位目安は表1・表2を参照してください。

表1:おすすめ

米(カップ)	1	2	3	4	1.8Lサイズのみ		
					5	6	7
麦(カップ)	1/4	1/2	3/4	1	1 1/4	1 1/2	1 3/4
「麦ごはん」の水位目安	[1]	[2]	[3]	[4]	[5]	[6]	[7]

表2:麦多め

米(カップ)	1	2	3	1.8Lサイズのみ		
				4	5	6
麦(カップ)	1/2	1	1 1/2	2	2 1/2	3
「麦ごはん」の水位目安	[1]	[2]	[3]	[4]	[5]	[6]

- ①付属の計量カップで米を計り、米を洗う
- ②付属の計量カップで麦を計り、①に入れる
- ③「麦ごはん」の水位目安まで水を加える
- ④底から軽くかき混ぜて平らにならす
- ⑤米の種類を選び、「麦ごはん ふつう」または「麦ごはん もちもち」メニューを選ぶ  
(P.12「基本的な炊き方」の5参照)
- ⑥「炊飯/再加熱」キーを押す  
(以下P.13「基本的な炊き方」の6~8参照)

●スティックタイプなどの麦を入れるときは、袋に記載されている内容に従い、水加減を調節してください。

●麦多めの場合にはかために炊き上がるので、水を追加してください。  
(付属の計量カップ使用)

- 麦多めの場合、1.0Lサイズは米3カップまで、1.8Lサイズは米6カップまでにしてください。
- 麦の量は、米1カップあたり1/2カップまでにしてください。

## 金芽米について

この製品は金芽米がおいしく炊ける「金芽米」メニューを搭載しています。

金芽米の計量は、当製品付属の計量カップを必ずご使用ください。また、水の量は「白米」の水位目安に合わせてください。

- 「金芽米」は東洋ライス株式会社の登録商標です。

「金芽米」についてのお問い合わせは

東洋ライス お客様相談室

☎0120-61-7550

月曜~金曜日までの9:30~17:00  
(祝日および夏期・年末年始の休業日を除く)  
<http://www.toyo-rice.jp/>

# 「わが家炊き」について

動画でもご覧いただけます→P.46

## 「わが家炊き」とは

「わが家炊き」メニューで炊いたご飯の感想(かたさ・粘り)を炊飯ジャーに入力していくことで、「わが家炊き」メニューをご家庭のお好みの食感に調整できます。

- 「わが家炊き」メニューは「白米」・「無洗米」で選択できます。
- 「わが家炊き」メニュー以外で炊飯したあとの保温中は感想の入力ができません。
- 「わが家炊き」の感想入力は、「わが家炊き」メニューで炊飯するごとに反映されます。炊飯前に繰り返し感想入力した場合は、最後の感想入力のみ反映されます。

## わが家炊き「好みごはん診断」

「わが家炊き」メニューをはじめ炊飯される時に、好みごはん診断画面が表示されます。好みのご飯に関するアンケートに事前に回答することで、わが家炊きのご飯の炊き上がりを手早くお好みの食感へと近づけます。

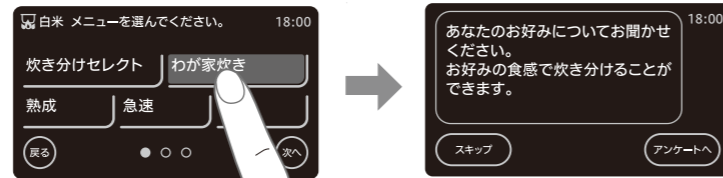

### 1 「アンケートへ」を押す

好みのご飯に関するアンケート画面が表示されます。



「スキップ」を押すと、アンケート画面は表示されず、メニュー確認画面が表示されます。

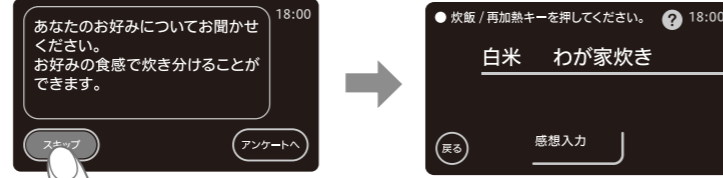

### 2 アンケートの 1 ~ 3 まで回答し、「終了」キーを押す

「好みごはん診断」が完了し、メニュー確認画面が表示されます。

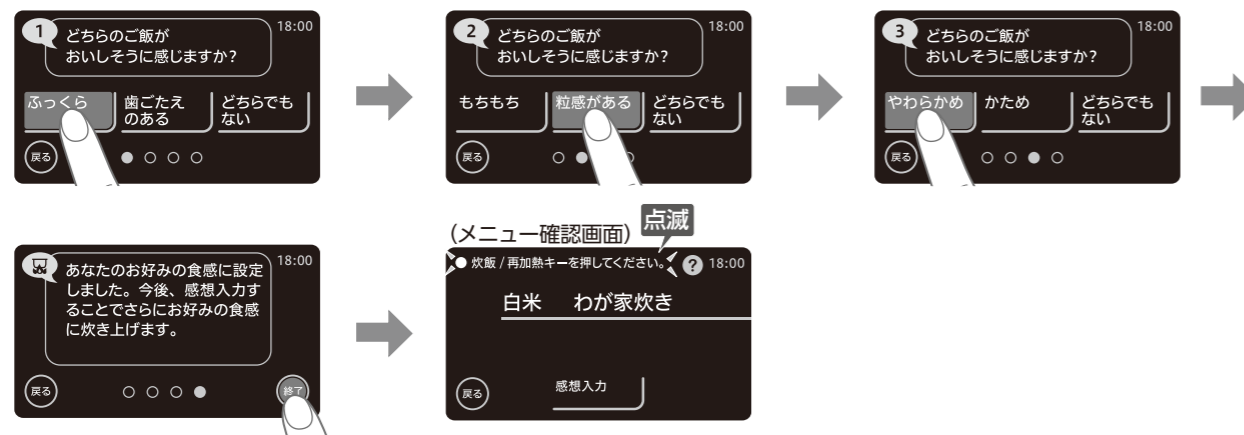

- アンケートはあとから回答することもできます。機能選択画面から「わが家炊き感想」を選択し、「好みごはん診断」を選択してください。



## 「わが家炊き」の手順

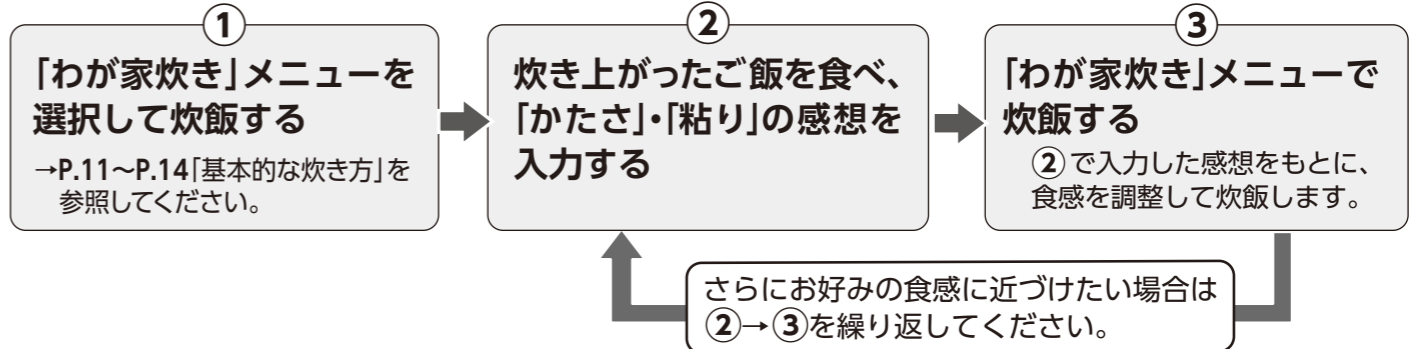

## 感想の入力のしかた

- 表示部が消灯している場合は、表示部またはいずれかのキーを押して、表示部を点灯させてから感想の入力の操作を行ってください。

## 例 炊き上がったご飯がご家庭のお好みの食感より、かたくて粘りが弱いと感じた場合の入力方法

### 1 ホーム画面の「機能」キーを押し、機能選択画面の「わが家炊き感想」キーを押す

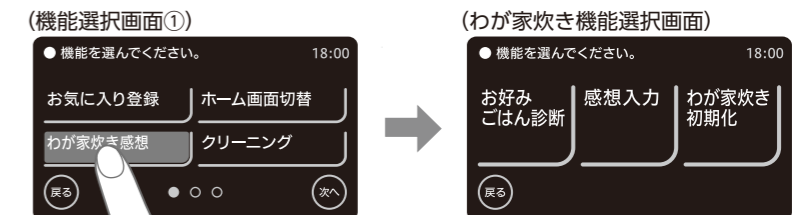

### 2 わが家炊き機能選択画面で「感想入力」を選び、「感想入力へ」を押す

感想入力画面に切りかわります。

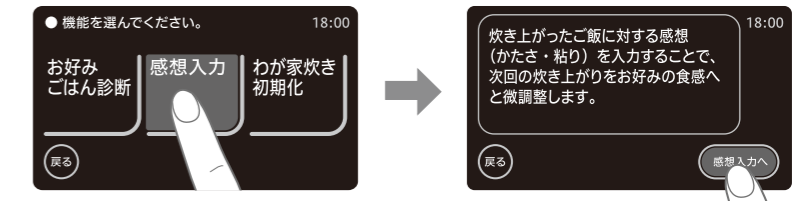

### 3 感想入力画面で「変更したい」を選ぶ

かたさ入力画面に切りかわります。

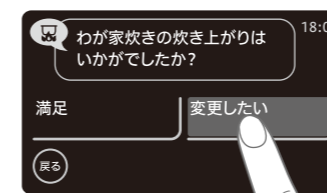

- 炊き上がりに満足した場合は、「満足」を選んでください。感想入力完了画面に切りかわります。

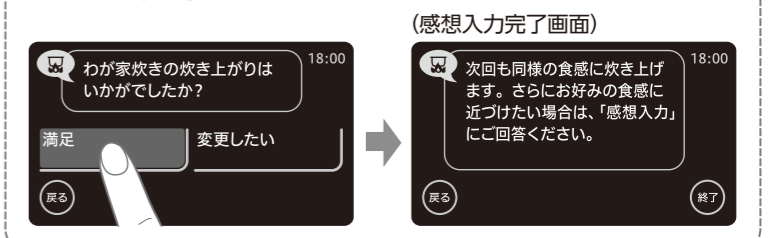

- 「わが家炊き」メニューで炊飯したあとの保温中画面、または「わが家炊き」メニューを選んだあとのメニュー確認画面からも感想入力ができます。



次のページへつづく→

# 「わが家炊き」について つづき

## 4 かたさ入力画面で「かたかった」を選び、粘り入力画面で「弱かった」を選ぶ 入力確認画面に切りかわります。



## 5 「決定」キーを押す メロディーが鳴り、感想入力前の画面に戻り、感想の入力は完了です。

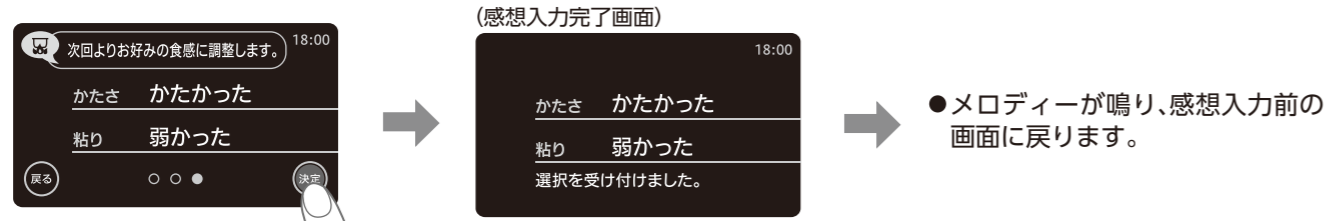

●メロディーが鳴り、感想入力前の画面に戻ります。

次回の「わが家炊き」メニューの炊き上がりは、  
今回より「かたさ」はやわらかく、「粘り」は強めになります。

### お知らせ

- ご家庭のお好みの食感になれば、感想入力の必要はありません。
- 感想の入力を間違えたときなど、やり直したいときは「戻る」キーを押して、再度感想を入力してください。

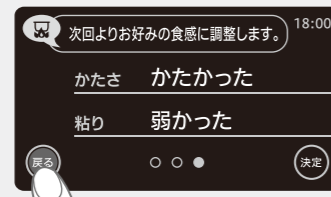

- 食感の調整が限界になると、感想入力時にブザー（「ピピッ」×2回）が鳴り、お知らせします。さらに食感を調整したいときは、水の量をお好みで調整してください。→P.41

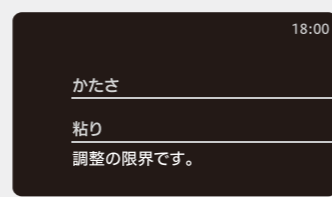

### わが家炊きを初期化したい場合

- ①ホーム画面の「機能」キーを押し、メニュー選択画面の「わが家炊き感想」キーを押す →機能選択画面に切りかわります。
- ②「わが家炊き初期化」を選ぶ →初期化確認画面に切りかわります。
- ③「決定」キーを押す →ブザー（「ピー」×3回）が鳴り、工場出荷時のわが家炊きの設定に戻ります。



# 保温する 極め保温・高め保温・保温なし

動画でもご覧いただけます→P.46

「極め保温」・「高め保温」・「保温なし」が選べます。

- 工場出荷時は「極め保温」に設定されています。
- おいしく保温するために、メニューや使用条件によって自動で温度コントロールをします。
- 炊き上がると自動的に保温に切りかわります。
- 保温を終了するときは「保温/とりけし」キーを押してください。

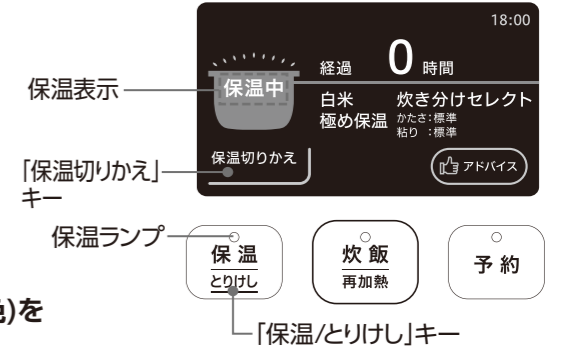

**極め保温** 最適な温度コントロールで、ご飯の劣化(乾燥・変色)をおさえます。

**高め保温** 少し高めの温度で保温することにより、ご飯のにおいの発生をおさえます。

### ■保温時間について

- 下の表に記載されている保温時間は必ず守ってください。
- 炊飯終了後、全メニューが保温になりますが「×」のメニューは保温をしないでください。腐敗やいやなにおいの原因になります。

お米選択 メニュー	白米・無洗米			無洗米	玄米		おこわ <sup>※3</sup>
	炊き分けセレクト・わが家炊き・熟成・急速・特急・鉄器おこげ <sup>※1</sup> ・すしめし・冷凍ごはん・お弁当・蒸気セーブ・エコ炊飯	雑穀米(しゃっきり・ふつ・もちもち)・麦ごはん(ふつ・もちもち)・やわらかごはん(やわらか・よりやわらか)	炊きこみ・おかゆ <sup>※2</sup> (おかゆ・粒立ちがゆ)・雑穀米おかゆ <sup>※2</sup>	金芽米	ふつ・熟成	おかゆ <sup>※2</sup>	
保温							
極め保温	40時間まで	12時間まで	×	40時間まで	12時間まで	×	×
高め保温	12時間まで			12時間まで			

- 各メニューで表の保温時間を超えると数字と「アドバイス」キーが点滅してお知らせします。お早めにお召し上がりください。
- 「×」のメニューは0時間から数字と注意文、「アドバイス」キーが点滅してお知らせします。保温しないでください。

※1「鉄器おこげ」メニューはおこげの香ばしさを損なわないために、炊飯後はできるだけお早めにお召し上がりください。  
 ※2 おかゆは時間がたつとりのり状になりますので、炊き上がった後保温を切り、できるだけお早めにお召し上がりください。  
 ※3「おこわ」は「すしめし」メニューを選択して炊飯するため(P.19参照)、0時間では点滅しませんが、保温しないでください。

**保温なし** 余分なつゆをおさえるために、内ぶたセットをしばらく加熱します。徐々にご飯の温度が低くなります。ご飯の温度が低くなると、自動的に内ぶたセットの加熱を終了します。

- 長時間の保温をせず、一回の食事で食べきる方や、冷蔵庫に保存する方におすすめです。
- 「保温なし」中は保温ランプが点滅します。表示部に保温経過時間は表示しません。
- 「保温なし」が終了するとブザーが「ピー」と鳴り、保温ランプが消灯し、ホーム画面に戻ります。内ぶたセットの加熱が終了したあとは、つゆがご飯の上に落ちてべちゃつため、お早めにお召し上がりください。
- 「保温なし」をすぐにやめたい場合は「保温/とりけし」キーを押してください。



**においが気になる場合は…** お手入れ不足、季節や使用環境による室温、外ぶたの開閉、米の種類、洗米方法などにより、雑菌が繁殖しやすくなり、いやなにおいが発生する場合があります。においが気になる場合は、P.34～P.35「内側」のお手入れ、P.36「クリーニング」を行ったあと、「高め保温」をお使いいただくとう効果的です。また、P.38「保温温度を変更したいとき」を参考に保温温度を上げていただくとう効果的です。

# 保温する つづき

動画でもご覧いただけます→P.46

●表示部が消灯している場合は、表示部またはいずれかのキーを押して、表示部を点灯させてから保温の切りかえ・再保温の操作を行ってください。

## 保温の切りかえ方

●保温は、一度切りかえると次に切りかえるまで記憶されます。

### ■炊飯前に保温を切りかえる場合 (例:「極め保温」→「高め保温」)

- ①ホーム画面の「保温」キーを押す → 保温選択画面に切りかわります。
- ②保温の種類を選ぶ → 保温が切りかわり、ホーム画面に戻ります。

●次回、炊飯後の保温は切りかえた保温で動作します。



### ■保温中(保温ランプ点灯中・点滅中)に保温を切りかえる場合 (例:「極め保温」→「高め保温」)

- ①保温中に「保温切りかえ」キーを押す → 保温選択画面に切りかわります。
- ②保温の種類を選ぶ → 保温が切りかわり、保温中の画面に戻ります。

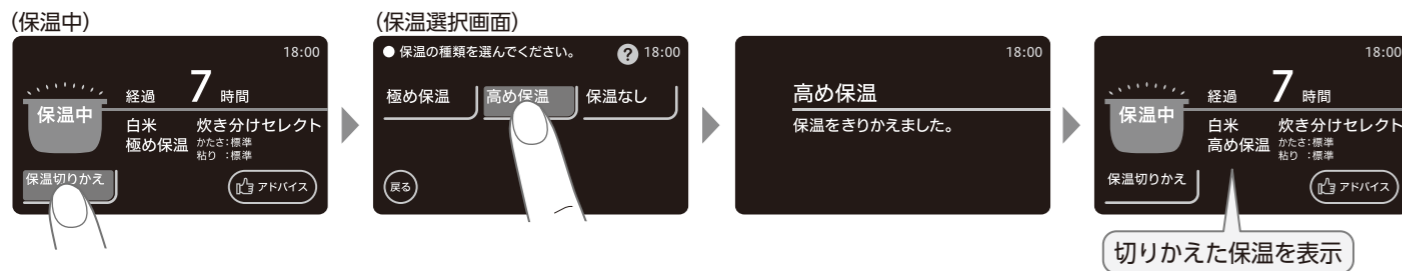

## 再保温のしかた (保温を取り消したあとに再度、保温をする)

### 保温とけしを押す

保温ランプが点灯し、表示部の保温経過時間が「0時間」に戻ります。

●保温設定が「保温なし」の場合は、「極め保温」になります。



●ご飯やなべの温度が低いときは再保温をしないでください。ご飯やなべの温度が低いときに再保温をすると数字、「アドバイス」キーが点滅してお知らせします。



### 保温中のご飯のおいしさを保つため、以下の場合にブザーでお知らせします。

#### ●ほぐし忘れ報知ブザー

炊き上がったあとすぐにご飯をほぐさなかった場合、約10分後、40分後、70分後にブザー(「ピピッ」×2回)が鳴ります。ご飯の余分な水分を逃がし、ご飯のかたまり・べたつき・焦げを防ぐため、保温に切りかわったらすぐに外ぶたを開けてご飯をほぐしてください。

#### ●外ぶた閉め忘れ報知ブザー

保温中に外ぶたが開いたままの場合、約5分後にブザー(「ピピッ」×2回)が鳴り、その後3分おきに3回ブザーが鳴ります。ご飯の乾燥や温度が下がりを防ぐため、外ぶたは「カチッ」と音がするまでゆっくりと確実に閉めてください。

このようなお知らせが不要な場合、ブザーをサイレントに切りかえることができます。→P.37

# 再加熱をする

あったか再加熱

動画でもご覧いただけます→P.46

保温中(極め保温・高め保温)に使用します。

- 保温中のご飯を加熱し、よりあたたかくできます。特に「極め保温」中は少し低めの温度になっていますので、再加熱を利用すると食べごろの温度になります。
- 「保温なし」は再加熱できません。

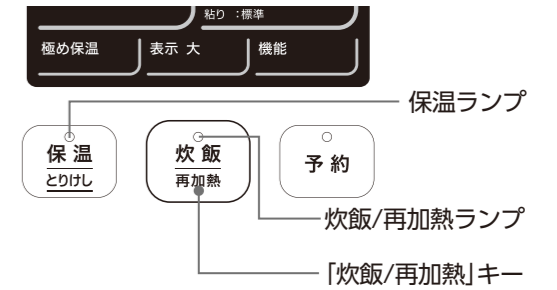

## 1 保温中のご飯をほぐし、平らにならす

- ご飯がかたくなったり焦げたりすることがありますので必ずほぐしてください。
- 少量のご飯を再加熱するときは、茶わん1杯(約160g)当たり大さじ1の打ち水をしてよくほぐし、なべの中央に盛るとご飯の乾燥がやわらぎます。
- ご飯をほぐすときは、やけどに十分注意してください。

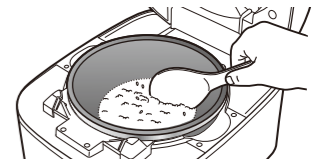

保温ランプが点灯していることを確認し、

## 2 炊飯/再加熱を押す

点灯 保温とけし 保温ランプが点灯していないときに「炊飯/再加熱」キーを押すと炊飯を開始します。

メロディーが鳴り、再加熱を開始します。

保温ランプが消灯、炊飯/再加熱ランプが点滅し、図のように表示します。

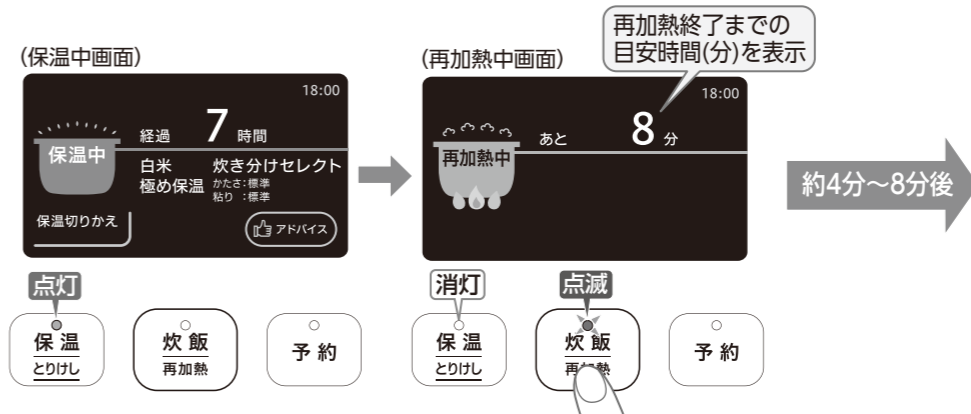

**再加熱時間の目安**  
約4分～8分

メロディー(ブザー)が鳴り、再加熱終了  
炊飯/再加熱ランプが消灯、保温ランプが点灯し、再加熱前の表示に戻ります。

## 3 ご飯をほぐす

- 底のご飯が少しかたくなることがありますので、ご飯全体をよくほぐし、平らにならします。
- ご飯をほぐすときは、やけどに十分注意してください。

### 次の場合は再加熱しないでください。

- 白米以外のとき(焦げや変色の原因)
- 再加熱の繰り返し(焦げや乾燥の原因)
- ご飯の量が、1.0Lサイズで白米の水位目盛3以上、1.8Lサイズで白米の水位目盛6以上あるとき(十分あたたまらない)
- ご飯が冷たいとき、またはなべの温度が低いとき(焦げやおい原因、またはご飯がかたくなる原因)

### 再加熱を中止して保温に戻りたいときは…

炊飯/再加熱を押す 炊飯/再加熱ランプが消灯、保温ランプが点灯し、再加熱前の表示に戻ります。

### 再加熱・保温を終了したいときは…

保温とけしを押す 炊飯/再加熱ランプが消灯し、ホーム画面に戻ります。

# 予約してご飯を炊く

## タイマー予約炊飯

- 予約した時刻に自動的にご飯を炊き上げます。4つの予約時刻を「予約1」・「予約2」・「予約3」・「予約4」で記憶します。
- 工場出荷時は「予約1」は6:00、「予約2」は18:00、「予約3」は8:00、「予約4」は20:00に設定されています。
- タイマー予約炊飯時間未満で予約すると、ブザーが鳴り、すぐに炊飯をはじめ、炊き上がりまでの目安時間が表示されます。「炊き分けセレクト」・「わが家炊き」メニューは設定によって、タイマー予約炊飯時間未満でもタイマー予約炊飯ができる場合があります。
- 炊飯前の準備は P.11「基本的な炊き方」の1~4をご覧ください。

### 1 予約を押す

→タイマー予約画面に切りかわります。

- 「急速」・「特急」・「炊きこみ」メニューのタイマー予約炊飯はできません。
- 「おこわ」のタイマー予約炊飯はしないでください。
- お気に入りホーム画面からもタイマー予約炊飯ができます。

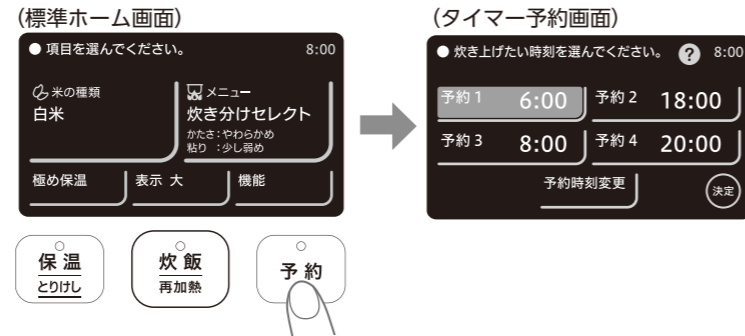

### 2 「予約1~4」のいずれかを選び、「予約時刻変更」キーを押す

→予約時刻設定画面に切りかわります。

例 予約2で「17:00」に設定する場合（米の種類「白米」、メニュー「炊き分けセレクト」、保温設定「極め保温」の場合）



### 3 ▲ または ▼ を押し、炊き上げたい時刻に合わせ、「決定」キーを押す

→タイマー予約確認画面に切りかわり、炊飯・再加熱ランプが点滅します。



▲ 時: 1時間単位で進む  
分: 10分単位で進む

▼ 時: 1時間単位で戻る  
分: 10分単位で戻る

- 前回と同じ時刻で予約するときは、時刻合わせの必要はありません。

米の種類またはメニューを変更したいときは、タイマー予約確認画面の「米の種類変更」キーまたは「メニュー変更」キーを押してください。



●タイマー予約の前に、現在時刻を確認してください。時刻がずれていると予約した時刻に炊き上がりません。→P.9

### 4 炊飯/再加熱を押す

タイマー予約完了

(タイマー予約中画面)



メロディー(ブザー)が鳴り、タイマー予約が完了します。

予約ランプが点灯、炊飯・再加熱ランプが消灯し、タイマー予約中画面に切りかわります。

- 「炊飯/再加熱」キーを押さないと、タイマー予約は完了しません。
- 外ぶたがしっかり閉まっていないと、ブザー(「ピピッ」×2回)でお知らせします。外ぶたは「カチッ」と音がするまで、ゆっくりと確実に閉めてください。
- 予約した時刻に炊き上がります。(以下P.13「基本的な炊き方」の7~8参照)

タイマー予約中にタイマー予約炊飯を取り消したいときは…

保温/とりげしを押す

予約ランプが消灯し、ホーム画面に戻ります。

### タイマー予約炊飯時間

- 13時間以上の予約はしないでください。夏場など水温が高いときは8時間以上の予約はしないでください。(米の浸しすぎによる腐敗を防ぐため)

	普通の米		無洗米	
	1.0Lサイズ	1.8Lサイズ	1.0Lサイズ	1.8Lサイズ
炊き分けセレクト	1時間20分~	1時間25分~	1時間25分~	1時間30分~
わが家炊き	1時間45分~	1時間45分~	1時間50分~	1時間50分~
熟成	1時間25分~	1時間25分~	1時間25分~	1時間25分~
鉄器おこげ	1時間25分~	1時間25分~	1時間25分~	1時間25分~
すしめし	1時間15分~	1時間20分~	1時間15分~	1時間20分~
おかゆ	おかゆ	1時間10分~	1時間10分~	1時間15分~
	粒立ちがゆ	45分~	50分~	45分~
冷凍ごはん	1時間5分~	1時間10分~	1時間10分~	1時間15分~
雑穀米	しゃっきり	1時間10分~	1時間15分~	1時間20分~
	ふつう	1時間20分~	1時間20分~	1時間25分~
	もちもち	1時間20分~	1時間25分~	1時間25分~
	おかゆ	1時間20分~	1時間25分~	1時間25分~
麦ごはん	ふつう	1時間5分~	1時間10分~	1時間10分~
	もちもち	1時間15分~	1時間15分~	1時間20分~
お弁当	1時間5分~	1時間10分~	1時間10分~	1時間15分~
蒸気セーブ	1時間15分~	1時間20分~	1時間15分~	1時間25分~
やわらかごはん	やわらか	1時間10分~	1時間15分~	1時間10分~
	よりやわらか	1時間30分~	1時間35分~	1時間30分~
エコ炊飯	1時間15分~	1時間20分~	1時間20分~	1時間20分~
金芽米	ふつう	1時間25分~	1時間35分~	-
	熟成	2時間35分~	2時間35分~	-
	おかゆ	1時間35分~	1時間40分~	-

### お願い

- 具や調味料を加えた状態でのタイマー予約炊飯はしないでください。具が腐敗したり、調味料が沈殿してうまく炊けないことがあります。
- 発芽玄米のタイマー予約炊飯はしないでください。発芽玄米は水分を吸収しやすいため、うまく炊けない場合があります。

### お知らせ

- タイマー予約炊飯のときは、炊き上がりまでの目安時間を表示しません。
- 室温または水温が低いときや電圧・水加減などにより、予約した時刻に炊き上がらない場合があります。
- タイマー予約炊飯をすると、米が水を余分に吸うため、やわらかくなったり、ぬかが底にたまり焦げたりする場合があります。



## お料理ノートに記載している計量単位

- 大さじ1=15mL、小さじ1= 5mL
- 米の計量は付属の計量カップで行ってください。

## 1カップ当たりの分量の目安

合数	容量	質量	
		白米	無洗米
約1合	約180mL	約150g	約153g

## 調味料や具を加えて炊くとき

### 調味料

- だし汁や水などで薄めて米に加え、水加減したあと、なべの底からよく混ぜます。米に直接調味料を加えたり、なべの底からよく混ぜない場合、焦げがきつくなったり、うまく炊けない原因になります。

### 具

- 量は、米の質量の30~50%にします。多すぎると、うまく炊けません。
- 煮えにくい具は、下ごしらえをします。
- 小さめに切り、米の上に平らにのせて、混ぜないで炊いてください。

## エネルギー(kcal)について

人数・個数に幅がある場合は多いほうの人数・個数で算出しています。  
例:4~5人分のときは、「5人分」として1人分のエネルギーを算出

## 無洗米について

すべてのご飯メニューにおいて無洗米を炊くときは米の種類選択で「無洗米」を選択してください。

## メニュー選択について

標準ホーム画面での操作手順で記載しています。

## 五目ご飯

364kcal/1人分

お米選択: **白米**    メニュー選択: **炊きこみ**

### 材料(4~5人分)

米	3カップ	干しいたけ(もどす)	2~3枚(8~12g)
鶏もも肉	50g	薄口しょうゆ・みりん	各大さじ1½
油あげ	½枚(10g)	塩	小さじ½
にんじん	35g	だし(の素)	小さじ½
こんにゃく	35g	干しいたけのもどし汁	適宜
ごぼう	35g	みつば	適宜

### 作り方

- 1cm角に切った鶏もも肉と、一度熱湯に通して(油抜き)小さめのたんざくに切った油あげを **A** に5分間つけておく
- にんじん・こんにゃくは小さめのたんざくに切り、こんにゃくは熱湯に通してざるにあげておく。ごぼうはささがきにし、水にさらしてアクを抜き、ざるにあげておく。干しいたけは細切りにする
- 干しいたけのもどし汁に **1** のつけ汁を加え、全体をよく混ぜておく
- 米は洗い **3** を加え、「**白米**」の水位目盛 **3** まで水をたして、**なべの底からよく混ぜる**
- 1** と **2** の具を **4** の米の上に平らにのせる  
●のせた具は米と混ぜないでください。また米や具の量が多いとうまくできません。
- 標準ホーム画面の「**米の種類**」キーを押して「**白米**」を押す
- メニュー選択画面で「**炊きこみ**」を押す
- 「**炊飯/再加熱**」キーを押す
- 炊き上がったら、混ぜてほぐす
- 器に盛り、みつばを添える

## 七草がゆ

106kcal/1人分

お米選択: **白米**    メニュー選択: **おかゆ**

### 材料(4~5人分)

米	1カップ
青菜類 (春の七草*、なければその他の野菜類)	75g
塩	少々
*春の七草:セリ・ナズナ・ゴギョウ・ハコベラ・ホトケノザ・スズナ(カブ)・スズシロ(ダイコン)の7種	

ふきこぼれや圧力調整装置および安全弁の目詰まりの原因になり危険です。次のことを必ずお守りください。

- ①おかゆを炊く場合は、必ず「**おかゆ**」メニューを選ぶ
- ②「七草がゆ」などの青菜を入れるおかゆを作る場合は、青菜はあらかじめゆでておき、おかゆが炊き上がってから加える

### 作り方

- 青菜類は洗って熱湯でゆで、水にとって冷まし、水気を絞って小口切りにしておく
- 米は洗い、「**おかゆ**」の水位目盛 **1** まで水を入れる
- 標準ホーム画面の「**米の種類**」キーを押して「**白米**」を押す
- メニュー選択画面で「**おかゆ**」を押す
- 「**炊飯/再加熱**」キーを押す
- 炊き上がったら、**1** と塩を加えて軽く混ぜる。または、器に盛り、**1** を上にのせる

## ちらしずし

474kcal/1人分

お米選択: **白米**    メニュー選択: **すしめし**



### 材料(4~5人分)

米	3カップ	だし汁	120mL
酢	大さじ4	砂糖	大さじ2
合わせ酢	大さじ3	薄口しょうゆ	大さじ1
酢	小さじ1	みりん(または酒)	大さじ1
にんじん	20g	卵	2個
ごぼう	35g	みりん	小さじ1
具	たけのこ	塩	少々
生しいたけ	2枚(30g)	酢レンコン・のり・紅しょうが	適宜
ちくわ	1本(30g)	えびいか・さやえんどう(ゆでる)	適宜

### 作り方

- 米は洗い、「**すしめし**」の水位目盛 **3** まで水を入れる
- 標準ホーム画面の「**米の種類**」キーを押して「**白米**」を押す
- メニュー選択画面で「**すしめし**」を押す
- 「**炊飯/再加熱**」キーを押す
- 炊き上がったら、ぬれぶきんでふいたすし桶にご飯を移し、すぐに合わせ酢をふりこみ、ときどき大きく混ぜてあおぐなどして冷ます
- にんじんはみじん切り、ごぼうはささがき、たけのこは小さなたんざく切り、生しいたけはせん切りにし、ちくわはたて2つに割り、小口切りにする。**A** で汁気がなくなるまで煮る。**B** は混ぜ合わせて薄焼きにして細く切り、錦糸卵を作る
- 5** のすしめしに **6** の具を混ぜこみ、最後に錦糸卵・酢レンコン・のりを散らして、えび・いか・さやえんどうを飾り、紅しょうがを添える

## 赤飯

360kcal/1人分

お米選択: **白米**    メニュー選択: **すしめし**



### 材料(4~5人分)

もち米	3カップ
あずき	50g
ごま塩	適宜

あずきはゆでて、あずきと煮汁に分け、常温に冷ましたものをお使いください。  
ゆでないで炊くと、あずきの量が増え、圧力調整装置および安全弁が目詰まりするなど、やけどの恐れがあります。  
煮汁は水加減の際に、水のかわりに加えてください。

### 作り方

- 米は洗い、ざるにあげて約30分水切りする
- あずきは洗って別のなべに入れ、400mLの水を入れ、火にかけて約2分間沸とうさせ、ゆでこぼす。再び600mLの水を入れ、豆の腹が割れずに指で押すとつぶれる程度まで、約20分ゆでて、あずきと煮汁を分ける
- 1** をなべに入れ、**2** の煮汁を加えて「**おこわ**」の水位目盛 **3** まで水をたして**なべの底からよく混ぜ**、**2** のあずきを米の上に平らにのせる  
●のせた具は米と混ぜないでください。また米や具の量が多いとうまくできません。
- 標準ホーム画面の「**米の種類**」キーを押して「**白米**」を押す
- メニュー選択画面で「**すしめし**」を押す
- 「**炊飯/再加熱**」キーを押す
- 炊き上がったら、混ぜてほぐす。器に盛り、お好みでごま塩をふりかける  
  
●もち米に白米または無洗米を混ぜて炊く場合は、水加減を水位目盛より少し多めにしてください。

## お願い

- 必ず差込みプラグをコンセントから抜き、本体・なべが冷めてから行ってください。
- シンナー・ベンジン・みがき粉・研磨剤入り洗剤・漂白剤・除菌アルコール・たわし類（ナイロン・金属製など）・メラミンスポンジ・スポンジのナイロン面などを使わないでください。（表面に傷がついたり、変色・割れ・劣化・腐食の原因になります。）
- 内ぶたセット以外は食器洗い乾燥機・食器乾燥器を使用しないでください。（傷・変形・変色の原因になります。）
- お手入れ後は、内ぶたセットを正しく取りつけてください。



## 外側

固く絞った柔らかい布でふく

- 化学ぞうきんを使うときは、強くふいたり長い時間触れさせないでください。（表面に傷がついたり、変色・割れ・劣化・腐食の原因になります。）

## 操作部

乾いた柔らかい布でふく

- 操作部が汚れた状態や濡れた状態ではタッチキーが反応しないことがあります。

## プッシュボタン

プッシュボタンの周囲にご飯粒や米粒などの異物が詰まっているときは竹くしなどで必ず取り除く

- 外ぶたが開かなくなることがあります。

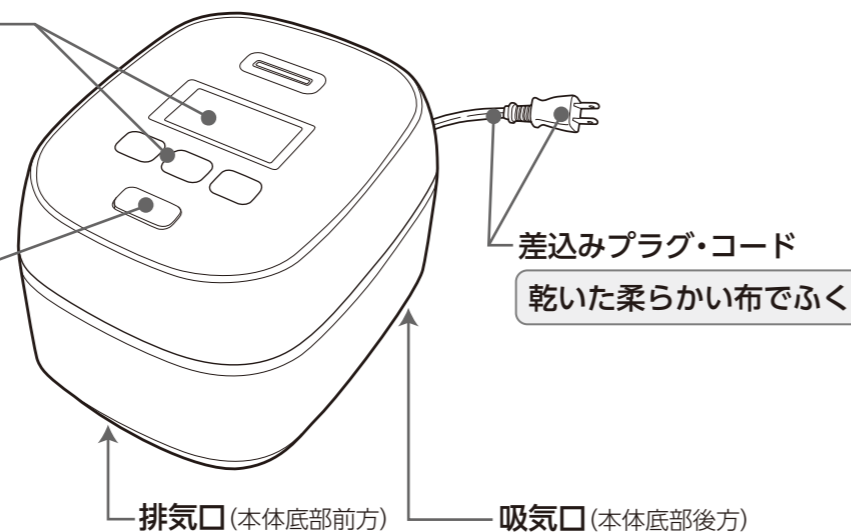

## 掃除機で掃除する(月に一度程度)

- ほこりなどが付着したまま使用すると本体内部の温度が異常に上がり、故障の原因になります。

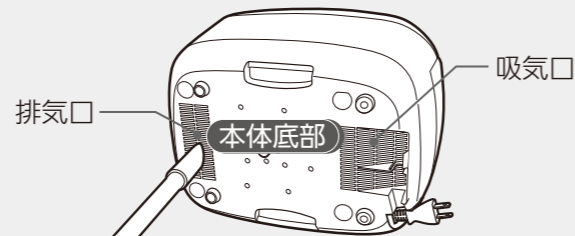

## なべ(→P.5)・しゃもじ・計量カップ

台所用中性洗剤と柔らかいスポンジなどで洗う

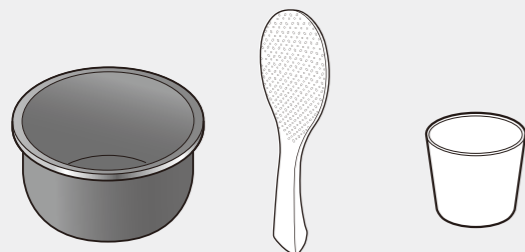

- 食器洗い乾燥機・食器乾燥器は使用できません。

なべ内面のフッ素被膜は傷がつくと、はがれる原因になりますので、次のことをお守りください。

- みがき粉や金属たわし・ナイロンたわしで洗わないでください。
- たたいたり、こすったりしないで、ていねいに扱ってください。
- 乾燥したご飯粒などがこびりついている場合は、水に浸し、ふやかしたあと、柔らかいスポンジなどで洗ってください。

## 内ぶたセットのはずし方・つけ方

### はずし方

- ①内ぶたとっ手を片手でささえながら内ぶたセット止め具を押し下げる

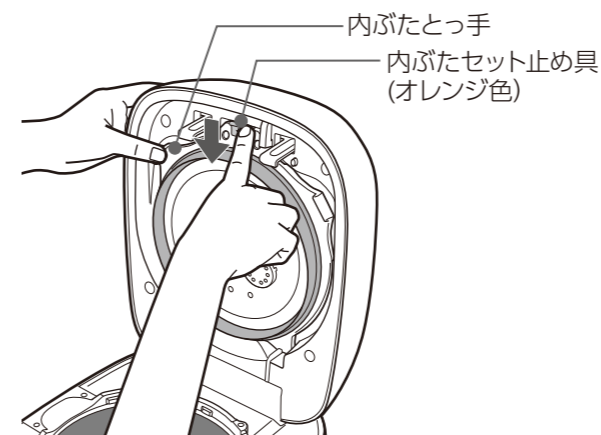

- ②内ぶたセットを手前にたおし、はずす

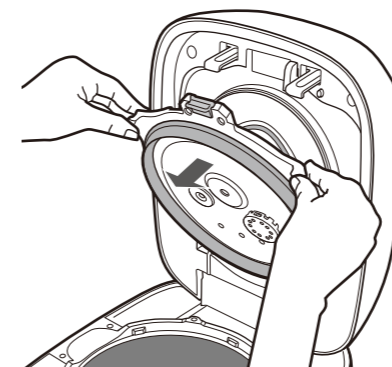

- 内ぶたセット止め具を押し下げずに無理に内ぶたとっ手や内ぶたパッキンを引っ張らないでください。内ぶたセットまたは外ぶたの故障の原因になります。

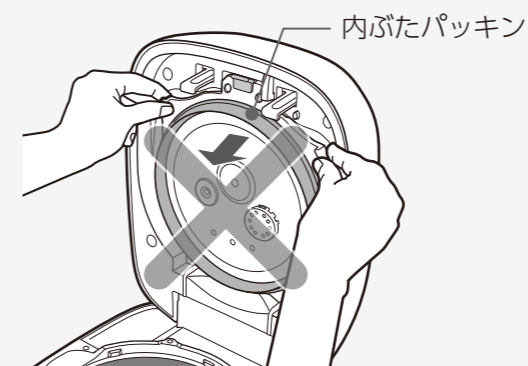

### つけ方

- ①内ぶたセットのツメ(2カ所)を外ぶたのツメ差込み部の矢印に合わせて差し込む

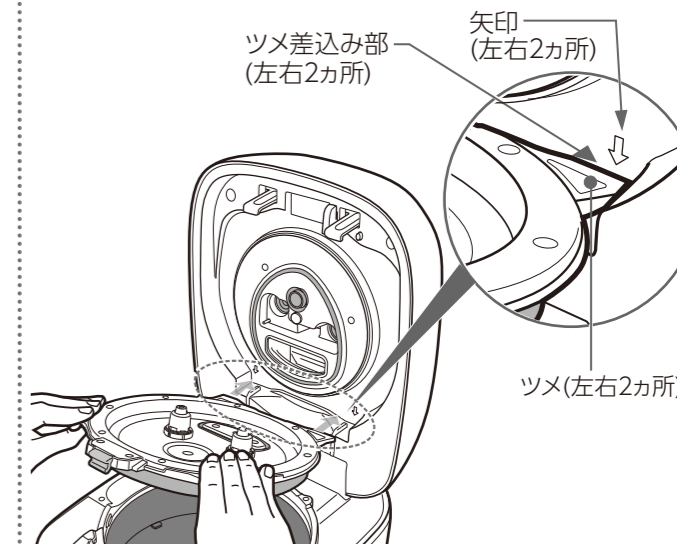

- ②ツメを差し込んだまま、内ぶたセット止め具が「カチッ」と音がするまで押し込む

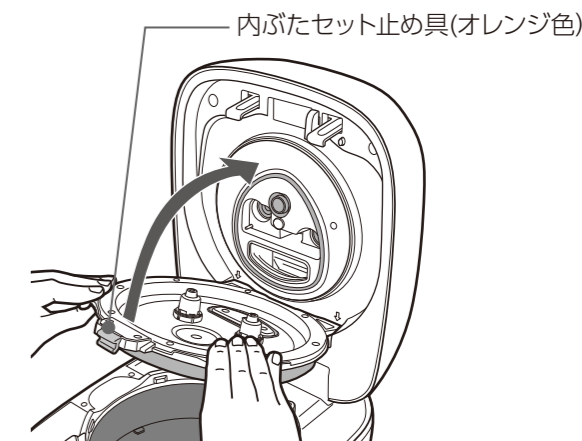

- 内ぶたパッキンを押し付けて取り付けしないでください。

## 内側

### 内ぶたセット

湯または水に浸し、台所用中性洗剤と柔らかいスポンジなどで洗い、水分をよくふき取る

- 汚れや水分が残ったまま放置したり、傷がついたりすると、茶色く変色したり、さびやはがれの原因になります。
- 分解しないでください。故障の原因になります。

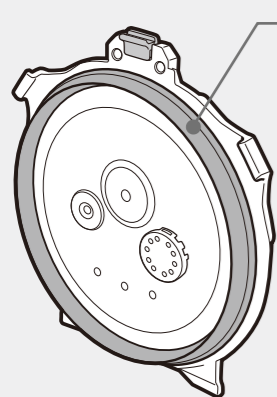

#### 内ぶたパッキン

- ご飯粒などがつくと蒸気もれやご飯の乾燥により、おいしく炊けなかったり、おいしく保温できない原因になりますので取り除いてください。
- 内ぶたパッキンは取りはずせません。

#### 圧力調整装置(雑穀フィルターつき)・安全弁

指で軽く2~3回押し、スムーズに動くか確認する  
ご飯粒や米粒などの異物が詰まっているときは、竹ぐしなどで取り除く

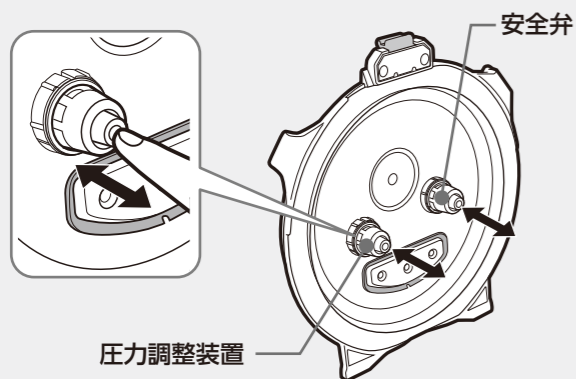

#### 雑穀フィルター

湯または水が雑穀フィルターの各部の穴に当たるように流し洗う  
ご飯粒や米粒などの異物が詰まっているときや、細部の汚れがひどいときは、竹ぐしなどで取り除く

- 雑穀フィルターは取りはずせません。

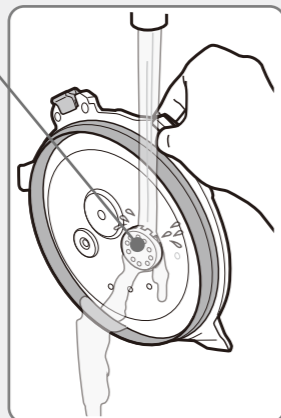

内ぶたセットは食器洗い乾燥機・食器乾燥器が使用できます。

- 内ぶたセットをかごの端や食器などに当てないでください。(破損やさびの原因になります。)
- 食器洗い乾燥機・食器乾燥器のヒーター部から離れた位置に入れてください。
- ご使用の食器洗い乾燥機・食器乾燥器・食器洗い乾燥機専用洗剤の取扱説明書をご確認の上、使用してください。
- 業務用の食器洗い乾燥機・食器乾燥器は使用できません。
- 高温になりますので、洗浄・乾燥後はすぐに触れないでください。
- 洗浄・乾燥後、内ぶたセット(特に内ぶたパッキン・圧力調整装置・安全弁・雑穀フィルター)に汚れが残っているときは湯または水に浸し、台所用中性洗剤と柔らかいスポンジなどで洗ってください。

●内ぶたセットのはずし方・つけ方 →P.33

#### フック・フックの受け部

ご飯粒や米粒などの異物は竹ぐしなどで取り除く

- 外ぶたが完全に閉まらず、安全のため炊飯・クリーニングを受けつけなかったり、外ぶたが開かなくなる恐れがあります。

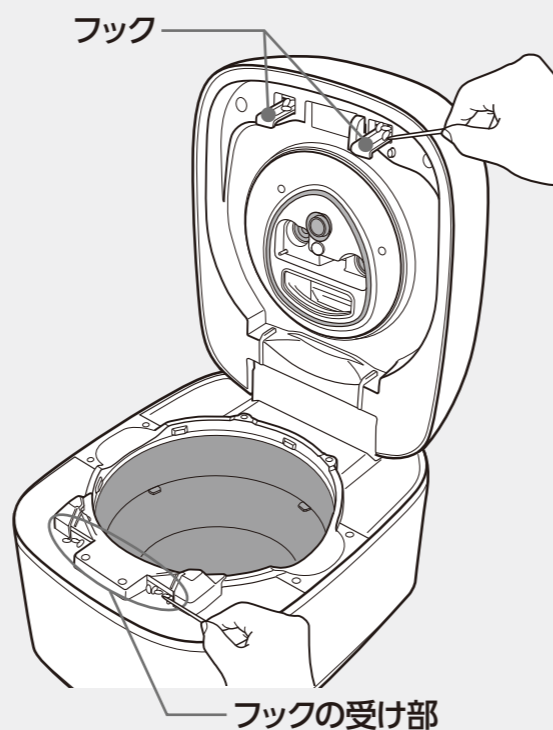

### 内ぶた検知フック

指で軽く2~3回押し上げ、スムーズに動くか確認する  
ご飯粒や米粒などの異物が詰まっているときは、竹ぐしなどで取り除く

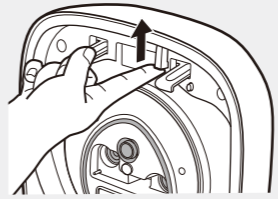

### 外ぶた内側・外ぶたパッキン

内側についておねばやご飯粒を固く絞った柔らかい布できれいにふき取る

- 外ぶたをしっかり持ってふき取ってください。
- 外ぶたパッキンは取りはずせません。

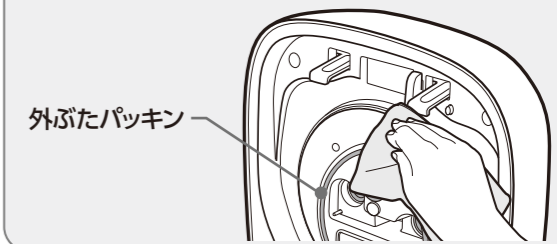

### 蒸気センサー

固く絞った柔らかい布でふき取る  
ご飯粒や米粒などの異物が詰まっているときは取り除く

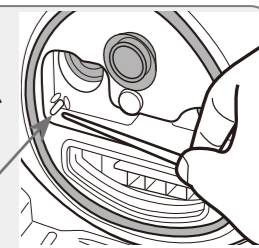

### 蒸気口

内側についておねばやご飯粒を固く絞った柔らかい布できれいにふき取る  
細部の汚れがひどいときは綿棒などで取り除く



### つゆ受け部

つゆがたまるときがあるので、固く絞った柔らかい布でふき取る

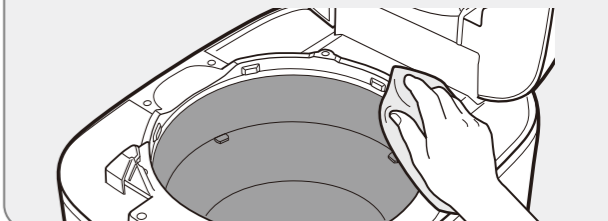

### 本体と外ぶたの間(斜線部)

ご飯粒や米粒などの異物は固く絞った柔らかい布できれいにふき取る

- ご飯粒や米粒などの異物が付着したまま外ぶたを閉めると、外ぶたが開かなくなる恐れがあります。
- 水滴がたまっているときは、ふき取ってください。

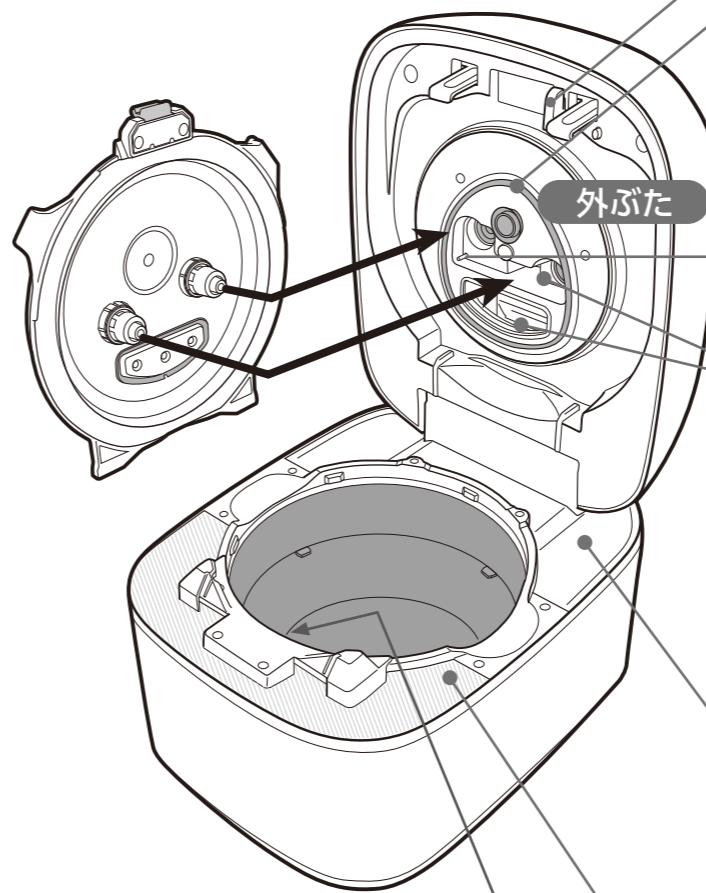

### サイドセンサー(本体側内前方)

固く絞った柔らかい布でふき取る

- ご飯粒や米粒などの異物が詰まっているときは竹ぐしなどで取り除く

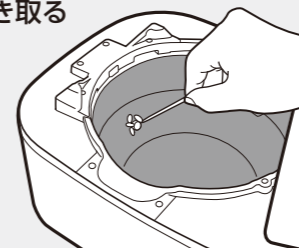

## クリーニング

次の方法でお手入れを行うと、においを低減することができます。  
 ●においによっては完全に落ちないものもあります。

### 1 なべに水を入れる

1.0Lサイズ	「白米」の水位目盛「1」まで
1.8Lサイズ	「白米」の水位目盛「2」まで

### 2 なべを本体に入れて、内ぶたセットを取りつけ、外ぶたを閉める

### 3 差し込みプラグをコンセントに差し込む

### 4 ホーム画面の「機能」キーを押し、機能選択画面の「クリーニング」を押す

クリーニング確認画面に切りかわります。

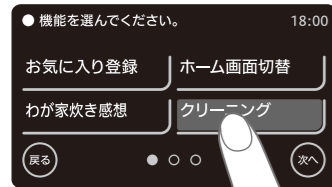

●表示部が消灯している場合は、表示部またはいずれかのキーを押して、表示部を点灯させてから操作を行ってください。

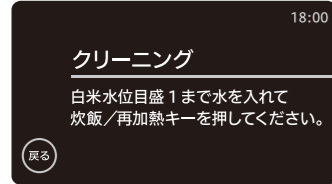

(この画面は1.0Lサイズです。)

### 5 炊飯再加熱を押す

メロディー(ブザー)が鳴り、クリーニングを開始します。

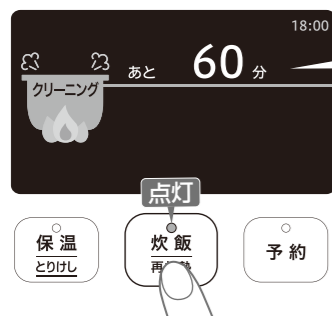

表示部にクリーニング終了までの目安時間(分)を表示します。

クリーニング時間の目安  
約60分

●電圧100V・室温20℃・水温18℃の場合。

●クリーニング終了までの目安時間は実際のクリーニング時間とは異なる場合があります。実際のクリーニング時間は室温・水温・電圧・水量などによりかわります。

●途中でクリーニング時間を調整しますので調整の際、目安時間が一度に進んだり、戻ったりする場合があります。

●クリーニングは圧力がかかります。圧力がかかりはじめると、表示部に「圧力」の表示が点灯します。



### 6 メロディー(ブザー)が鳴り、クリーニング終了画面に切りかわったら「保温/とりけし」を押す

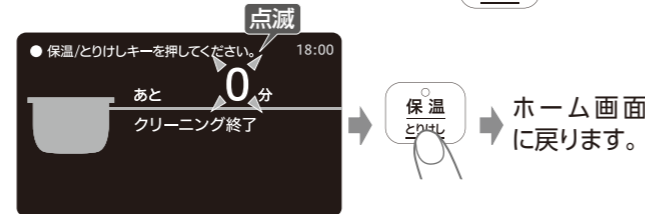

- 「保温/とりけし」キーを押さないと、30分ごとにブザーが鳴ります。
- クリーニング直後は密閉度が高いため、外ぶたが開くまでに時間がかかることがあります。

外ぶたを開けるときは、蒸気が出ていないことや「圧力」の表示が消えていることを必ず確認してください。



### 7 本体が冷めてから製品全体のお手入れをする

内部は熱くなっていますので必ず本体が冷めてから湯を捨て、その後お手入れをしてください。

#### 途中でクリーニングを取り消したいときは…

##### 「保温/とりけし」キーを1秒以上押す

- 炊飯/再加熱ランプが消灯し、ホーム画面に戻ります。
- 蒸気口から蒸気が勢いよく出ますので注意してください。

#### クリーニング後もにおいが気になる場合は…

- もう一度クリーニングを行ってください。連続してクリーニングする場合は、なべに水を入れ直し、外ぶたを開けたままで50分以上冷ましてください。
- 冷まらずにクリーニングした場合、エラー表示が出たり、クリーニング時間がのびることがあります。(最長約60分) また、クリーニング終了までの目安時間がしばらく表示されない場合があります。
- クリーニングを行うとにおいは低減していきますが、においによっては完全に落ちないものもあります。

#### お願い

- 空だきはしないでください。
- 水以外(洗剤など)は絶対に入れないでください。
- クリーニングを行うときは、水は決められた水量(1.0Lサイズは「白米」の水位目盛「1」、1.8Lサイズは「白米」の水位目盛「2」)より多く入れないでください。(クリーニングがうまくできない原因になります。)
- クリーニング中は、蒸気口より勢いよく蒸気が出ますので、やけどなどにご注意ください。
- クリーニング後、内部が熱いうちに外ぶたを開けると、熱い蒸気が多量に出ることがありますので、やけどにご注意ください。

# こんなときは

- なべを入れ、差し込みプラグをコンセントに差し込んだ状態で操作してください。

## 報知の種類と切りかえ方

この製品には炊飯開始・タイマー予約操作完了・炊飯終了などをメロディーで報知する「お知らせメロディー」機能がついています。メロディーは、ブザーまたはサイレントに切りかえることができます。

### 報知の種類とタイミング

報知の種類を次の中から選ぶことができます。

報知の種類と用途	メロディー	ブザー	サイレント
鳴るタイミング	この製品の標準の報知音。工場出荷時は、この設定になっています。	メロディーをブザーにかえたいときに	報知音を消したいときに
炊飯・クリーニングを開始するとき	きらきら星		「ピッ」
タイマー予約操作が完了したとき	きらきら星		「ピッ」
炊飯・再加熱・クリーニングが終了したとき	アマリリス	「ピー」×5回	鳴りません
保温中に外ぶたを閉め忘れたとき		「ピピッ」×2回	鳴りません
ご飯をほぐし忘れたとき		「ピピッ」×2回	鳴りません
報知を切りかえたとき(設定完了音)	アマリリス	「ピー」×3回	「ピー」

## 切りかえ方

### 1 ホーム画面の「機能」キーを押し、機能選択画面の「報知切りかえ」を選ぶ

→報知切りかえ画面に切りかわります。

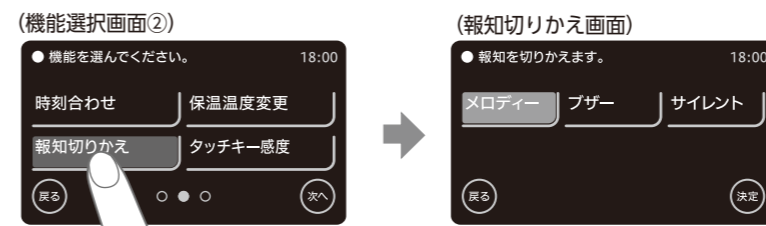

### 2 切りかえたい報知を選び、「決定」キーを押す

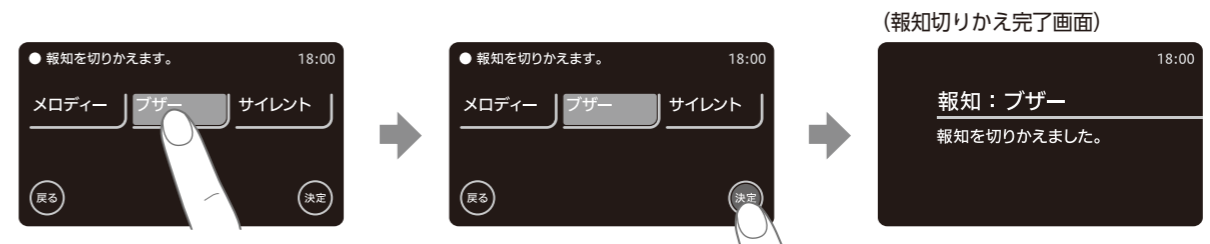

→切りかえたい報知の設定完了音が鳴り、報知の切りかえが完了すると、ホーム画面に戻ります。

- 一度切りかえると切りかえた報知の設定は差し込みプラグをコンセントから抜いても記憶されます。
- 再加熱開始時・わが家炊きの感想入力完了時のメロディーは切りかえることができません。

# こんなときは つづき

## 保温温度を変更したいとき

ご使用の地域や環境により、ご飯のにおい・変色・乾燥が発生する場合があります。P.41の処置をしても症状が改善されない場合は、下記の手順で保温温度を変更してください。

●「極め保温」・「高め保温」が一緒に変更されます。（「保温なし」の温度は変更されません。）

### 1 ホーム画面の「機能」キーを押し、機能選択画面の「保温温度変更」を選ぶ

→保温温度変更画面に切りかわります。



### 2 ▲ または ▼ を押し、保温温度を変更する

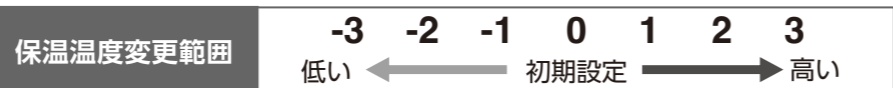
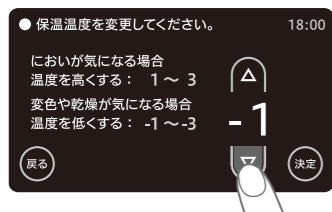

- においが気になる場合は保温温度を高くするため「1」～「3」を選んでください。
- 変色や乾燥が気になる場合は保温温度を低くするため「-1」～「-3」を選んでください。



### 3 「決定」キーを押す

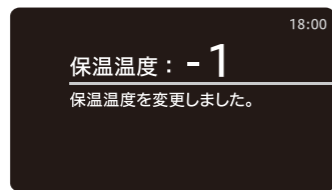
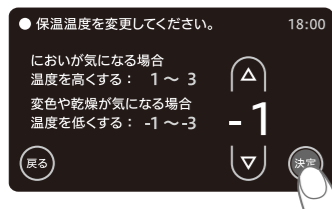

保温温度の変更が完了し、ホーム画面に戻ります。

**お知らせ**  
一度変更すると、差込みプラグをコンセントから抜いても記憶されます。

●保温温度を変更しても改善されないときは、におい・変色・乾燥の原因になりますので、設定を元に戻してください。

## タッチキー感度の変更

タッチキーの感度を変更できます。（すべてのタッチキーが一緒に変更されます。）

### 1 ホーム画面の「機能」キーを押し、機能選択画面の「タッチキー感度」を選ぶ

→タッチキー感度変更画面に切りかわります。



### 2 希望の感度を選び、「決定」キーを押す

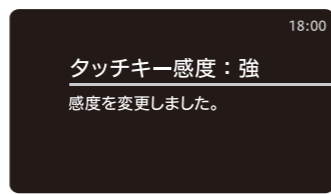

タッチキー感度の変更が完了し、ホーム画面に戻ります。

弱:感度を弱くする(反応しにくくなります。) 中:工場出荷時の設定 強:感度を強くする(反応しやすくなります。)

## 画面の明るさ調整

画面の明るさを調整できます。

### 1 ホーム画面の「機能」キーを押し、機能選択画面の「画面の明るさ」を選ぶ

→画面の明るさ調整画面に切りかわります。

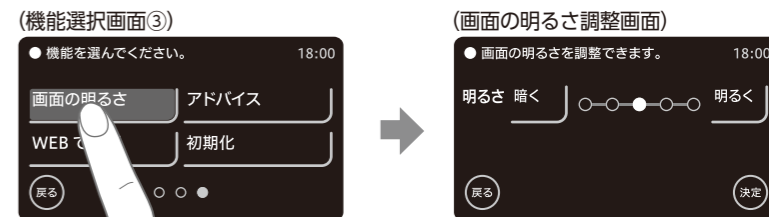

### 2 設定したい画面の明るさを選び、「決定」キーを押す

「暗く」キーまたは「明るく」キーを押すと画面の明るさが変化しますが、「決定」キーを押さないと調整は完了しません。

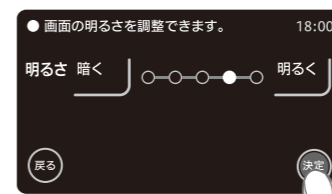
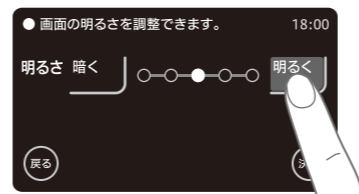

画面の明るさ調整が完了し、ホーム画面に戻ります。

## アドバイス

アドバイスを確認できます。

### 1 ホーム画面の「機能」キーを押し、機能選択画面の「アドバイス」を選ぶ

→アドバイス選択画面に切りかわります。



### 2 確認したい内容を選ぶ → アドバイス画面が表示されます。

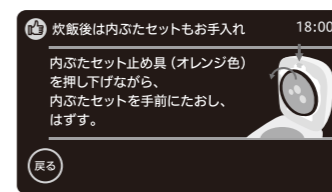
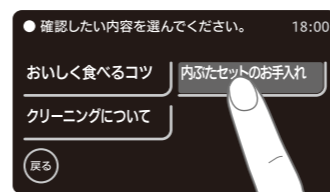

### 操作を終了する場合は

**保温** を押す

ホーム画面に戻ります。

## 初期化

工場出荷時の設定に戻します。（時刻以外の変更した内容すべてが戻ります。）

### 1 ホーム画面の「機能」キーを押し、機能選択画面の「初期化」を選ぶ

→初期化確認画面に切りかわります。

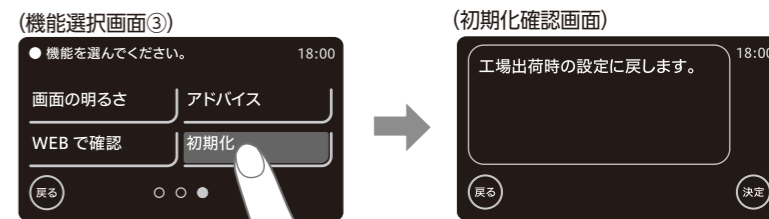

### 2 「決定」キーを押す

→時刻以外の変更した内容がすべて工場出荷時の設定に戻り、工場出荷時の画面に戻ります。

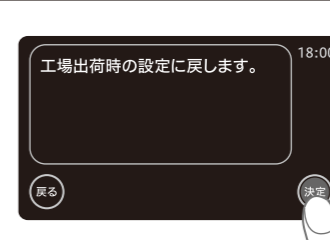

次のページへつづく→

# こんなときは つづき

**WEBで確認したいとき** ●ご覧いただくには、スマートフォン・タブレット端末などの機器が必要です。

- 1 ホーム画面の「機能」キーを押し、機能選択画面の「WEBで確認」を選び、2次元コード説明画面の「次へ」キーを押す

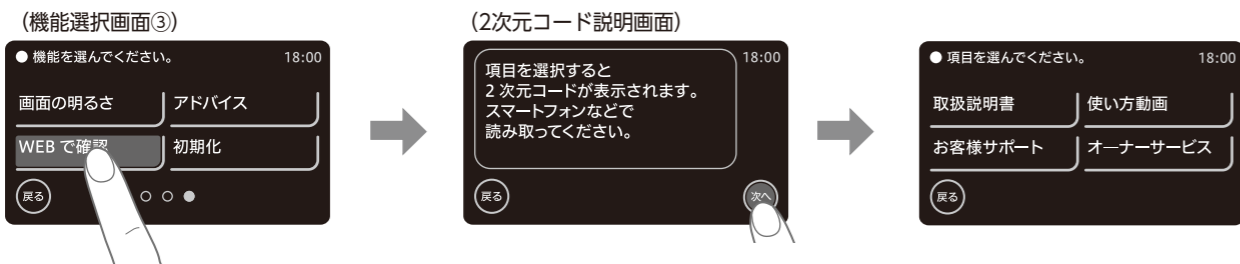

- 2 項目を選び、スマートフォン・タブレットなどで2次元コードを読み取る

<p><b>取扱説明書</b></p> <p>この取扱説明書をスマートフォン・タブレット端末などでご覧いただけます。</p>		<p>2次元コードが表示されますので、スマートフォン・タブレットなどで読み取ってください。</p>
<p><b>使い方動画</b></p> <p>使い方の動画をスマートフォン・タブレット端末などでご覧いただけます。</p>		
<p><b>お客様サポート</b></p> <p>象印マホービンお客様サポートにつながります。</p>		
<p><b>オーナーサービス</b></p> <p>お客様に製品登録をしていただくZOJIRUSHI オーナーサービスWEBサイトにつながります。</p>		

- 3 操作を終了する場合は を押す  
→ホーム画面に戻ります。

# 故障かなと思ったとき



●修理のお問い合わせの前に、一度お調べください。

症状	お調べいただくこと
ご飯がかたい・やわらかい	<ul style="list-style-type: none"> <li>●お好みで水の量を水位目盛りより1～2mm加減してください。</li> <li>●傾いた場所で水加減をすると、水量が多くなったり、少なくなったりして、ご飯のかたさがかわります。</li> <li>●銘柄・産地・保存期間(新米・古米)などにより、ご飯のかたさがかわります。</li> <li>●室温・水温などにより、ご飯のかたさがかわります。</li> <li>●タイマー予約炊飯をすると、ご飯がやわらかくなる場合があります。特に「麦ごはん」メニューはタイマー予約炊飯すると、やわらかめに炊き上がります。</li> <li>●「急速」・「特急」・「蒸気セーブ」・「エコ炊飯」メニューで炊飯をすると、ご飯がべたついたり、かたくなる場合があります。→「炊き分けセレクト」・「わが家炊き」・「熟成」メニューをお試しください。</li> <li>●「炊き分けセレクト」メニューでかたさや粘りの変更をお試しください。→P.20</li> <li>●なべが変形していませんか？ ●洗米が不十分で、ぬかが残っていませんか？</li> <li>●米を付属の計量カップで計って炊飯していますか？</li> <li>●炊飯前に米の表面が平らになるようにしていますか？</li> <li>●炊き上がったご飯をよくほぐしましたか？ →炊き上がったご飯をよくほぐしてください。</li> <li>●なべ外側やサイドセンサーに水分やご飯粒・米粒などの異物がついていませんか？ →ふき取ってください。</li> <li>●本体内側・内ぶたセットに水分や異物がついていませんか？ →ふき取ってください。</li> <li>●「麦ごはん」メニューで炊飯するときは、P.21「麦ごはんの炊き方」で炊飯してください。</li> <li>●メニューを間違えていませんか？ 特に「おかゆ」・「粒立ちがゆ」メニューで間違えて炊飯すると生炊けの原因になりますのでご注意ください。</li> </ul>
ご飯がひどく焦げる	<ul style="list-style-type: none"> <li>●なべ外側やサイドセンサーに水分やご飯粒・米粒などの異物がついていませんか？ →ふき取ってください。</li> <li>●洗米が不十分で、ぬかが残っていませんか？ ●なべが変形していませんか？</li> <li>●長時間水に浸けたり、タイマー予約炊飯をすると、ぬかが底にたまり、焦げやすくなります。</li> <li>●「鉄器おこげ」メニューで炊飯していませんか？</li> <li>●「麦ごはん」メニューで炊飯したときに焦げが気になる場合は、麦を別洗いしてから炊飯してください。</li> </ul>
炊き上がったご飯の表面が凸凹になる	<ul style="list-style-type: none"> <li>●炊飯中の熱対流により、炊き上がったご飯の表面が凸凹することがあります。</li> <li>●炊飯前に米の表面が平らになるようにしていますか？</li> <li>●内ぶたセット・なべが変形していませんか？</li> </ul>
保温中、ご飯がにおう・べちゃつく	<ul style="list-style-type: none"> <li>●しゃもじを入れたまま保温していませんか？ ●冷めたご飯をあたため直していませんか？</li> <li>●炊き上がったご飯をよくほぐしましたか？ →炊き上がったご飯をよくほぐしてください。</li> <li>●洗米が不十分で、ぬかが残っていませんか？</li> <li>●炊きこみご飯を炊いたあとは、においが残ることがあります。→念入りになべを洗い、「クリーニング」を行ってください。→P.36</li> <li>●なべの中でご飯を保存する場合に、「極め保温」や「高め保温」を使わずにそのまま放置していませんか？ →「極め保温」や「高め保温」を使わずにそのまま放置するといやなにおいの原因になります。→P.25</li> <li>●「保温なし」終了後、そのまま放置するといやなにおいの原因になります。</li> <li>●40時間以上の「極め保温」をしていませんか？ (メニューによって異なります。) →P.25</li> <li>●炊飯・保温のあと毎回お手入れをしていますか？ →お手入れ不足、季節や使用環境による室温、外ぶたの開閉、米の種類、洗米方法などにより、雑菌が繁殖しやすくなり、いやなにおいが発生する場合があります。においが気になる場合は、P.34～P.35「内側」のお手入れ、P.36「クリーニング」を行ったあと、P.25「高め保温」をお使いいただくと効果的です。また、P.38「保温温度を変更したいとき」を参考に保温温度を上げていただくと、さらに効果的です。</li> </ul>
保温中、ご飯が変色・乾燥する	<ul style="list-style-type: none"> <li>●なべ外側やサイドセンサーに水分やご飯粒・米粒などの異物がついていませんか？ →ふき取ってください。</li> <li>●少量のご飯を保温していませんか？</li> <li>●40時間以上の「極め保温」または12時間以上の「高め保温」をしていませんか？ (メニューによって異なります。) →P.25</li> <li>●米や水の種類により、炊き上がり後のご飯が黄色く見えることがあります。</li> <li>●ご飯の変色・乾燥が気になる場合は、P.38「保温温度を変更したいとき」を参考に保温温度を下げてください。</li> </ul>
炊飯中にふきこぼれる	<ul style="list-style-type: none"> <li>●メニューや水加減を間違えていませんか？ →P.18～P.19 特に「おかゆ」「粒立ちがゆ」「やわらかごはん」メニューはふきこぼれやすいので間違えないようにご注意ください。→P.14「ふきこぼれにご注意ください。」参照</li> <li>●洗米が不十分で、ぬかが残っていませんか？ ●なべが変形していませんか？</li> <li>●「麦ごはん」メニューで炊飯するときは、P.21「麦ごはんの炊き方」で炊飯してください。</li> </ul>
炊飯時間が長い	<ul style="list-style-type: none"> <li>●蒸気センサーにご飯粒などの異物がついていませんか？ →お手入れをしてください。</li> </ul>

次のページへつづく→

# 故障かなと思ったとき つづき

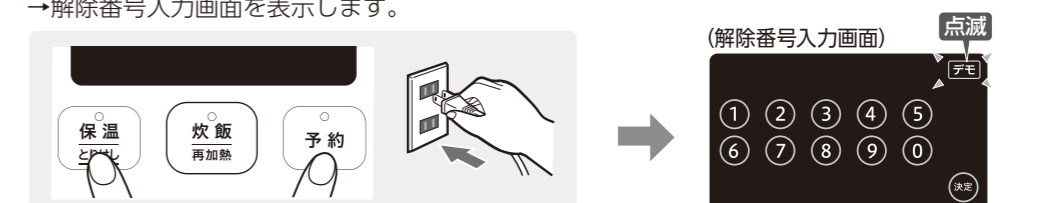
症状	お調べいただくこと	
炊飯／クリーニング 炊飯・クリーニング できない キー操作できない	<ul style="list-style-type: none"> <li>●差込みプラグをコンセントに差し込みましたか？</li> <li>●表示部に「E01」、「E02」など表示していませんか？ →P.45</li> <li>●なべが入っていますか？ →なべを入れてください。</li> <li>●保温ランプが点灯または点滅していませんか？ →「保温/とりけし」キーを押してから再度「炊飯/再加熱」キーを押してください。</li> <li>●外ぶたが完全に閉まっていますか？ →外ぶたは「カチッ」と音がするまで、ゆっくりと確実に閉めてください。</li> <li>●フックの受け部にご飯などの異物が詰まっていますか？ →竹ぐしなどで取り除き、外ぶたは「カチッ」と音がするまで、ゆっくりと確実に閉めてください。</li> <li>●炊飯・クリーニング操作の最後に「炊飯/再加熱」キーを押しましたか？ →「炊飯/再加熱」キーを押さないと、炊飯・クリーニングは開始しません。</li> </ul>	
	<ul style="list-style-type: none"> <li>●内ぶたセットを落としたりして変形していたり、内ぶたパッキンが切れていませんか？</li> <li>●内ぶたパッキンが汚れていませんか？ →お手入れをしてください。</li> <li>●安全弁・圧力調整装置の穴や雑穀フィルターの穴が詰まっていますか？ また異物がかみこんでいませんか？ →お手入れをしてください。</li> <li>●なべが変形していませんか？</li> </ul>	
炊飯／保温／クリーニング 炊飯中・保温中・クリーニング中に音がする	<ul style="list-style-type: none"> <li>●「ジー」音は、マイコンが火力調節をしている音です。</li> <li>●「ブーン」音は、内部の熱を外に出すために、ファンが回っている音です。</li> <li>●「ブー」音は、炊飯中・クリーニング中に圧力を調整している音です。</li> <li>●「カチャ」音は、炊飯中・クリーニング中に圧力を制御する装置が動く音です。</li> <li>●炊飯・クリーニングが終了したとき、圧力が抜けるため「シュー」と音がする場合があります。</li> <li>●炊飯・クリーニング開始およびタイマー予約完了直後の「カチャ、カチャ」音は、外ぶたが完全に閉まっているかを確認する装置が動く音です。</li> <li>●「ピー」音は圧力調整装置や安全弁が詰まったことをお知らせする音です。圧力を逃がすときに発生する笛のような音で大きな音が出る場合があります。 →目詰まりによりなべ内の圧力が異常に高くなる恐れがありますので、「保温/とりけし」キーを1秒以上押し続けて炊飯・クリーニングを終了してください。(その際、蒸気口から蒸気が勢よく出ますので注意してください。) <b>圧力</b> の表示が消えたあとで、内ぶたセット・外ぶたをお手入れしてください。</li> </ul>	
炊飯／保温 あったか再加熱ができない	<ul style="list-style-type: none"> <li>●保温ランプが消灯または点滅していませんか？ →P.27</li> </ul>	
炊飯／保温 内ぶたセットにつゆがつく	<ul style="list-style-type: none"> <li>●炊き上がったら、すぐにご飯をほぐしましたか？ (余分な水分を逃がすため)</li> <li>●保温を切ったり、差込みプラグをコンセントから抜いていませんか？</li> <li>●米の種類や室温によっては、つゆがつきやすくなります。 →異常ではありませんので、ふき取ってください。</li> </ul>	
保温	保温が切れる	<ul style="list-style-type: none"> <li>●「保温なし」になっていませんか？ →「保温なし」はご飯の温度が低くなると自動的に保温を終了します。 →P.25</li> </ul>
	「保温なし」ができない	<ul style="list-style-type: none"> <li>●「保温/とりけし」キーを押していませんか？ →一度保温を取り消すと「保温なし」はできません。</li> </ul>
	保温経過時間を表示しない	<ul style="list-style-type: none"> <li>●「保温なし」になっていませんか？ →「保温なし」中は保温経過時間を表示しません。</li> </ul>
	保温中に報知音が鳴る	<ul style="list-style-type: none"> <li>●炊き上がったご飯をほぐしましたか？ (ほぐし忘れ報知ブザーが鳴っています。 →P.26) →ご飯をほぐし、外ぶたを閉めてください。</li> <li>●外ぶたが開いていませんか？ (外ぶた閉め忘れ報知ブザーが鳴っています。 →P.26) →外ぶたを閉めてください。</li> </ul>
保温経過時間が点滅している	<ul style="list-style-type: none"> <li>●ご飯の温度が低いときや、保温時間が「極め保温」で40時間、「高め保温」で12時間を超えると保温経過時間が点滅します。(メニューによって異なります。) →P.25</li> </ul>	

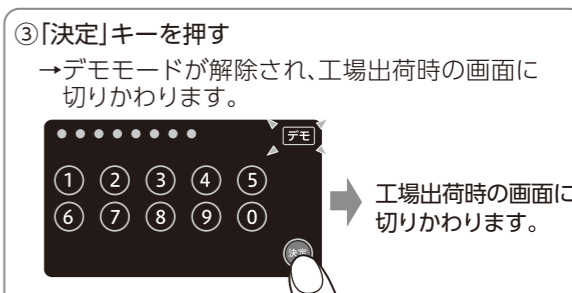
症状	お調べいただくこと	
予約	予約できない	<ul style="list-style-type: none"> <li>●タイマー予約操作の最後に「炊飯/再加熱」キーを押しましたか？ →「炊飯/再加熱」キーを押さないと、タイマー予約は完了しません。</li> <li>●「7:00」が点滅していませんか？ →時刻合わせをしないとタイマー予約を受け付けません。 →P.9</li> <li>●外ぶたが完全に閉まっていますか？ →外ぶたを閉め直してください。</li> <li>●フックの受け部にご飯などの異物が詰まっていますか？ →竹ぐしなどで取り除き、外ぶたは「カチッ」と音がするまで、ゆっくりと確実に閉めてください。</li> </ul>
	予約をするとすぐに炊飯がはじまる	<ul style="list-style-type: none"> <li>●現在時刻は合っていますか？ →時刻は24時間表示です。確認してください。</li> <li>●タイマー予約炊飯時間未満で予約した場合は、すぐに炊飯がはじまります。</li> </ul>
	予約した時刻に炊き上がらない	<ul style="list-style-type: none"> <li>●現在時刻は合っていますか？ →時刻は24時間表示です。確認してください。</li> <li>●室温または水温が低いときや電圧・水加減などにより、予約した時刻に炊き上がらない場合があります。</li> </ul>
表示部	表示部(タッチキー)が反応しない	<ul style="list-style-type: none"> <li>● P.8 「表示部(タッチキー)について」を参照し、確認してください。</li> </ul>
	表示部が消灯している	<ul style="list-style-type: none"> <li>●差込みプラグをコンセントに差し込みましたか？ →差込みプラグをコンセントに差し込まないと表示部は点灯しません。</li> <li>●操作中・炊飯中・保温中・再加熱中・タイマー予約炊飯中・クリーニング中以外は30秒間操作しないと表示部は消灯します。表示部または操作部のいずれかのキーを押すと点灯します。</li> <li>●差込みプラグがコンセントから抜けていませんか？</li> <li>●停電していませんか？</li> </ul>
	表示部が暗い	<ul style="list-style-type: none"> <li>●保温中・再加熱中・タイマー予約中は30秒間操作しないと表示部が少し暗くなります。</li> </ul>
	表示部がくもる	<ul style="list-style-type: none"> <li>●長期間使われていなかったり、周囲環境の温度変化により、表示部がくもる場合があります。</li> <li>●なべ外側の水滴をしっかりとふき取ってから本体にセットしていませんか？ →洗米やなべのお手入れ後、水滴が残った状態で本体にセットすると本体内部に水が入り、故障や表示部がくもる原因になります。</li> <li>●炊飯や保温をすると、くもりが取れますか？ →炊飯や保温をすると、くもりが取れる場合は、本体内部の温度と室温の温度差によって結露していた可能性が考えられます。数回炊飯することで改善しますので、引き続きご使用ください。しばらくご使用いただいても、表示部のくもりがひどくなったり、水がたまったような状態になっている場合は、本体内部に水が入っている可能性があります。その場合は点検修理が必要となりますので、お買い上げの販売店、または弊社のお客様ご相談窓口までご連絡ください。</li> </ul>
	表示部に「デモ」が表示している	<ul style="list-style-type: none"> <li>●デモモードになっています。一度差込みプラグをコンセントから抜き、下記の手順にしたがってデモモードを解除してください。</li> </ul> <div style="border: 1px solid black; padding: 5px;"> <p>①「保温/とりけし」キーと「予約」キーを同時に押しながら、差込みプラグをコンセントに差し込む →解除番号入力画面を表示します。</p>  </div> <div style="border: 1px solid black; padding: 5px; margin-top: 5px;"> <p>②デモモードの解除番号を入力する</p>  </div> <div style="border: 1px solid black; padding: 5px; margin-top: 5px;"> <p>③「決定」キーを押す →デモモードが解除され、工場出荷時の画面に切りかわります。</p>  </div> <p>●デモモード解除後、現在時刻がずれている場合は合わせてください。 →P.9</p>

# 故障かなと思ったとき つづき

症状	お調べいただくこと	
外ぶた	外ぶたが開かない	<ul style="list-style-type: none"> <li>●圧力炊飯中・クリーニング中は外ぶたがロックされているため開きません。やむをえず炊飯途中・クリーニング途中で外ぶたを開ける場合は「保温/とりけし」キーを1秒以上押してください。→P.14「お願い」参照</li> <li>●プッシュボタンの端を押すと、外ぶたが開きにくい場合があります。プッシュボタンの中央部分を押ししてください。</li> </ul>
	炊飯中・クリーニング中 外ぶたが開く	<ul style="list-style-type: none"> <li>●外ぶたが確実に閉まっていますか？ →外ぶたは「カチッ」と音がするまで確実に閉めてください。</li> </ul>
	外ぶたが閉まらない・閉まりにくい	<ul style="list-style-type: none"> <li>●フックの周囲・フックの受け部・本体と外ぶたの間・内ぶたパッキン・圧力調整装置・安全弁・雑穀フィルター・蒸気口などにご飯粒や米粒などの異物が付着していませんか？ →異物を取り除いてください。→P.34～P.35</li> <li>●圧力式の炊飯のためパッキンの密閉度が高く、外ぶたを閉めるときにかたいことがあります。外ぶたを閉めるときは「カチッ」と音がするまで、ゆっくりと確実に閉めてください。</li> <li>●内ぶたセットが正しく取り付けられていますか？ →なべが本体に入っている状態で内ぶたセットが取り付けられていないと、安全のため、外ぶたが閉まらない構造になっており、故障ではありません。</li> </ul>
その他	本体の底から水滴がたれる	<ul style="list-style-type: none"> <li>●つゆ受け部および本体と外ぶたの間に水がたまっていませんか？ →一定量の水がつゆ受け部および本体と外ぶたの間にたまると、本体の底から排水する構造です。水がたまっている場合はよくふき取ってください。→P.35</li> </ul>
	停電が起こったら	<ul style="list-style-type: none"> <li>●炊飯中・クリーニング中に電気ポットで湯をわかしたり、電子レンジをお使いになると定格電流を超えてブレーカーが下りることがあります。 →炊飯ジャーは単独のコンセントでお使いください。ブレーカーを復帰させたとき、停電時間が10分未満なら継続して炊飯・クリーニングが始まります。</li> </ul>
	プラスチックなどの樹脂のおいがする	<ul style="list-style-type: none"> <li>●使いはじめはプラスチックなど樹脂のおいがすることがありますが、ご使用とともに少なくなります。においが気になる場合はP.36「クリーニング」をお試しください。</li> </ul>
	本体内部に直接、水や米を入れた	<ul style="list-style-type: none"> <li>●なべを入れずに水や米を本体に入れてしまったときは、故障の原因になりますので、お買い上げの販売店または弊社のお客様ご相談窓口までご連絡ください。</li> </ul>
	差込みプラグからパチッと火花が飛ぶ	<ul style="list-style-type: none"> <li>●差込みプラグを抜き差しするときに小さな火花が出ることがあります。これはIH炊飯ジャー特有のもので故障ではありません。</li> </ul>
	炊飯時の炊き上がりまでの目安時間、クリーニング終了までの目安時間が表示されない	<ul style="list-style-type: none"> <li>●炊飯・クリーニングを連続して使用すると本体が冷めるまで目安時間は表示されませんが、炊飯・クリーニングは開始されており、故障ではありません。</li> </ul>
	外ぶたの内側・内ぶたセットにさびのような茶色い汚れがつく	<ul style="list-style-type: none"> <li>●おねばなどの汚れが付着している場合がありますのでお手入れをしてください。→P.34～P.35</li> </ul>

# こんな表示をしたとき

下記の対応を行っても直らない場合は、お買い上げの販売店または弊社のお客様ご相談窓口までご連絡ください。

表示	お調べいただくこと
<b>E06</b> <b>E26</b>	<ul style="list-style-type: none"> <li>●異常な電圧が入った場合、故障防止のために動作を停止します。 →コンセントの定格電圧を確かめて、正しい電圧または別のコンセントをお使いください。</li> </ul>
<b>E17</b> <b>H17</b>	<ul style="list-style-type: none"> <li>●外ぶたが完全に閉まっていません。 →「保温/とりけし」キーを押し、外ぶたが完全に閉まっているかを確認して「炊飯/再加熱」キーを押してください。</li> </ul>
<b>H01</b> <b>H02</b> <b>H23</b>	<ul style="list-style-type: none"> <li>●ふたセンサー・サイドセンサー・蒸気センサーが高温になっています。 →「保温/とりけし」キーを押し、外ぶたを開け50分以上冷ましてください。(やけどにご注意ください。) →早く冷ましたい場合 →P.14「アドバイス」参照</li> </ul>
<b>H04</b>	<ul style="list-style-type: none"> <li>●なべの入れ忘れです。→なべを確実にに入れてください。</li> </ul>
<b>H08</b>	<ul style="list-style-type: none"> <li>●表示部に水分や異物、汚れなどがついています。→ふき取ってください。</li> </ul>
<b>H09</b>	<ul style="list-style-type: none"> <li>●異常に圧力がかかった場合、故障防止のために動作を停止します。 →外ぶたを開けたままで差込みプラグをコンセントから抜かずに、自然に圧力が下がるまで待ってください。「H09」表示が消えたあとに、差込みプラグを抜いて、蒸気口・圧力調整装置・安全弁・雑穀フィルターのお手入れをしてください。</li> <li>●お手入れ後も、「H09」表示が出る場合は故障です。 →お買い上げの販売店または弊社のお客様ご相談窓口までご連絡ください。</li> </ul>
	<ul style="list-style-type: none"> <li>●「7:00」が点滅した場合は、時刻を合わせ直してください。→P.9 時刻を合わせ直すと通常どおり使えます。</li> <li>●差込みプラグを一度コンセントから抜いて差し込み直しても「7:00」が点滅する場合は… 内蔵のリチウム電池が切れています。 リチウム電池が切れている場合は、差込みプラグをコンセントから抜くと表示や記憶(現在時刻・メニュー・保温状態)は消えますが、再度差込みプラグを差し込み、時刻を合わせ直すと通常どおり使えます。 リチウム電池を取りかえられる場合は、お買い上げの販売店または弊社のお客様ご相談窓口にご依頼ください。有料でお取りかえいたします。</li> </ul>
<b>圧力</b> が点滅する	<ul style="list-style-type: none"> <li>●圧力がかかったまま炊飯・クリーニングが停止しています。 圧力表示が消えるまでお待ちください。(約5分～20分) 点滅している間、キーは受けつけません。</li> </ul>
表示がおかしくなる	<ul style="list-style-type: none"> <li>●差込みプラグをコンセントからいったん抜いて、もう一度差し込んでください。</li> </ul>
<b>E01</b> <b>E02</b> <b>E07</b> <b>E08</b> <b>E09</b> <b>E11</b> <b>E12</b> <b>E13</b> <b>E21</b> <b>E23</b>	<ul style="list-style-type: none"> <li>●故障です。 →お買い上げの販売店または弊社のお客様ご相談窓口までご連絡ください。</li> </ul>

# 部品の交換・購入について

- 損傷した場合は、新しい部品と交換(有料)してください。
- お買い求めの際には製品の型名および部品名をご確認のうえ、お買い上げの販売店でお求めください。  
(ホームページでのご購入は P.46 参照)

部品名		部品番号
内ぶたセット	1.0Lサイズ	C294-GR
	1.8Lサイズ	C295-GR
なべ	1.0Lサイズ	B690-6B
	1.8Lサイズ	B691-6B
しゃもじ	色柄 BZ 黒	BJ013030L-01
	WZ 白	BJ013030L-02
計量カップ		BJ013031L-00

# 使い方動画配信

取扱説明書に記載の「おいしいご飯のコツ」「基本的な炊き方」や「お手入れ」などをわかりやすい動画にまとめています。ぜひご覧ください。

●ご覧いただくには、パソコン・スマートフォン・タブレットなどの機器が必要です。

<https://www.zojirushi.co.jp/toiawase/manual/nxab10-nxab18/>



# アフターサービス

## 1. 保証書の内容のご確認と保管のお願い

必ず「販売店印およびお買い上げ日」をご確認のうえ、お買い上げの販売店から受け取り、内容をよくお読みのうえ、大切に保管してください。

## 2. 保証期間について

保証期間はご購入の日から、本体は1年間、なべ内面のフッ素加工は5年間です。

## 3. 修理を依頼される時

「故障かなと思ったとき」「こんな表示をしたとき」(P.41～P.45)をご確認のあと、直らない場合は使用を中止し、コンセントから差込みプラグを抜いて、お買い上げの販売店にご連絡ください。

### 《保証期間中》

製品に保証書を添えて、お買い上げの販売店にご持参ください。保証書の記載内容に基づき修理いたします。

### 《保証期間を経過しているとき》

修理すれば使用できる製品は、ご要望により有料修理いたします。

## 4. 補修用性能部品※の保有期間は、製造打ち切り後6年間

※性能部品とは、その製品の機能を維持するために必要な部品です。

## 5. 修理料金の仕組み

修理料金は、技術料・部品代などで構成されています。「技術料」は、診断・故障箇所の修理および部品交換・調整・修理完了時の点検などの作業にかかる費用です。「部品代」は、修理に使用した部品および補助材料代です。

■お客様ご自身での修理、分解や改造は絶対にしないでください。

# お客様ご相談窓口

修理・お取り扱い・消耗品や部品ご購入などのご相談は、まずお買い上げの販売店にお問い合わせください。

ご転居やご贈答品などでお困りの場合は、弊社の窓口「お客様ご相談センター」にお問い合わせください。

所在地・電話番号などは変更になることがありますので、あらかじめご了承ください。

### ホームページのご案内

象印マホービン お客様サポート  
<https://www.zojirushi.co.jp/toiawase/>



## お客様ご相談センター 0120-345135

受付時間 9:00～17:00 月曜日～金曜日(祝日・弊社休業日を除く)

- 一部のIP電話など、フリーダイヤルがご利用いただけない電話でのお問い合わせ……………TEL (06) 6356-2451 (有料)
  - FAXでのお問い合わせ……………FAX (06) 6356-6143 (有料)
- 製品の「型名・お問い合わせ内容」と、お客様の「お名前・ご住所・電話番号・FAX番号」をご記入のうえ、お問い合わせください。

〒530-0043 大阪市北区天満1丁目19番9号

お客様からご提供いただく「お名前・ご住所・電話番号など」の個人情報は、製品のアフターサービスおよびその後の安全点検活動のために、弊社グループ会社および協力会社との間で共同利用させていただく場合がございますのでご了承ください。

# 仕様

型名		NX-AB10	NX-AB18
炊飯容量(約L) 「」内はカップ数	炊き分けセレクト (白米/無洗米)	0.09～1.0 [0.5～5.5]	0.18～1.8 [1～10]
	わが家炊き (白米/無洗米)	0.09～1.0 [0.5～5.5]	0.18～1.8 [1～10]
	熟成 (白米/無洗米)	0.09～1.0 [0.5～5.5]	0.18～1.8 [1～10]
	急速 (白米/無洗米)	0.09～1.0 [0.5～5.5]	0.18～1.8 [1～10]
	特急 (白米/無洗米)	0.09～0.72 [0.5～4]	0.18～1.08 [1～6]
	炊きこみ (白米/無洗米)	0.09～0.72 [0.5～4]	0.36～1.08 [2～6]
	鉄器おこげ (白米/無洗米)	0.09～1.0 [0.5～5.5]	0.18～1.8 [1～10]
	すしめし (白米/無洗米)	0.09～1.0 [0.5～5.5]	0.18～1.8 [1～10]
	おかゆ(おかゆ・粒立ちがゆ) (白米/無洗米)	0.09～0.27 [0.5～1.5]	0.09～0.45 [0.5～2.5]
	冷凍ごはん (白米/無洗米)	0.09～1.0 [0.5～5.5]	0.18～1.8 [1～10]
	雑穀米(しゃっきり・ふつう・もちもち) (白米/無洗米)	0.09～0.72 [0.5～4]	0.36～1.08 [2～6]
	雑穀米 おかゆ (白米/無洗米)	0.09～0.27 [0.5～1.5]	0.09～0.45 [0.5～2.5]
	麦ごはん(ふつう・もちもち) (白米/無洗米)	0.18～0.72 [1～4]	0.18～1.26 [1～7]
	お弁当 (白米/無洗米)	0.09～1.0 [0.5～5.5]	0.18～1.8 [1～10]
	蒸気セーブ (白米/無洗米)	0.09～1.0 [0.5～5.5]	0.18～1.8 [1～10]
	やわらかごはん(やわらか・よりやわらか) (白米/無洗米)	0.09～0.36 [0.5～2]	0.09～0.54 [0.5～3]
エコ炊飯 (白米/無洗米)	0.09～1.0 [0.5～5.5]	0.18～1.8 [1～10]	
金芽米 (無洗米)	0.09～1.0 [0.5～5.5]	0.18～1.8 [1～10]	
玄米	ふつう・熟成	0.18～0.72 [1～4]	0.36～1.44 [2～8]
	おかゆ	0.09～0.27 [0.5～1.5]	0.09～0.45 [0.5～2.5]
おこわ (白米/無洗米)	0.18～0.72 [1～4]	0.36～1.08 [2～6]	
電源	交流 100V 50/60Hz		
消費電力	1440W	1460W	
炊飯方式	圧力IH方式		
コードの長さ	1.0m(コードリールつき)		
外形寸法(約cm)	幅26×奥行33×高さ24(47.5*1)	幅29.5×奥行36×高さ27(53.5*1)	
質量	約8.0kg	約9.5kg	
最大炊飯容量	1.0L	1.8L	
区分名	B	D	
蒸発水量	9.7g	8.0g	
年間消費電力量	81.3kWh/年	120.6kWh/年	
1回当たりの炊飯時消費電力量	148Wh	179Wh	
1時間当たりの保温時消費電力量	17.2Wh	22.5Wh	
1時間当たりのタイマー予約時消費電力量	1.97Wh	1.97Wh	
1時間当たりの待機時消費電力量	0.70Wh	0.70Wh	

- 特定地域(高い山・厳寒地)においては、所定の性能が確保できないことがあります。こうした場所での使用はなるべくおさげください。
- この製品は、日本国内交流100V専用設計されています。電源電圧や電源周波数の異なる外国では使用できません。また、アフターサービスもできません。This appliance was designed for use in Japan only where the local voltage supply is AC100V and should not be used in other countries where the voltage and frequency vary. After-sales service for this appliance is not available outside of Japan.
- 此产品只针对日本国内专用交流电压100V所设计。由于各国所使用电压或电源频率不同，请勿使用于其它地区。另亦无法对此提供售后维修服务。此產品為針對日本國內專用交流電壓100V所設計。由於各國所使用電壓或電源頻率不同，請勿於其他地區使用。另亦無法對此提供售後維修服務。
- 本 제품은 일본 국내 교류 100V 전용으로 설계되었기에 전압이나 전원 주파수가 상이한 외국에서는 사용할 수 없습니다.A/S 또한 불가능합니다.
- 室温23℃、水温(炊飯前)23℃、炊飯水量1.0Lは600g、1.8Lは780g、炊飯米量1.0Lは450g、1.8Lは600g、1回当たりの炊飯時消費電力量は「白米 エコ炊飯」メニューでの電力量です。1時間当たりの保温時消費電力量は「極め保温」での電力量です。
- 実際にお使いになるときの消費電力量は、使用頻度、使用時間、お米の量、ご使用のメニュー、周囲の温度などによって変化しますので、あくまでも目安としてご覧ください。
- 年間消費電力量は省エネ法・特定機器「電気ジャー炊飯器」の測定方法による数値です。(区分名も同法に基づいています。)
- 蒸発水量は1回当たりの炊飯時に炊飯器機体外へ放出した水の質量であり、省エネ法の目標基準値を算出するために用いる数値です。
- (※1)は外ふたを開けたときの高さです。

愛情点検	長年ご使用の圧力IH炊飯ジャーの点検を！	
<p>こんな症状はありませんか</p>	<ul style="list-style-type: none"> <li>●ご使用中、コード・差込みプラグが異常に熱くなる</li> <li>●焦げくさいにおいがする</li> <li>●製品の一部に割れ・がたつき・ゆるみがある</li> <li>●炊飯中、底部のファンが回っていない</li> <li>●その他の異常や故障がある</li> </ul>	<p>ご使用中中止</p> <p>こんな症状のときは、故障や事故の防止のため、使用を中止し、コンセントから差込みプラグを抜いて、必ず販売店に点検(有料)をご相談ください。</p>