



空気清浄機保証書

持込修理

取扱説明書・本体表示などの注意書きに従った使用状態で保証期間内に故障した場合には、無料修理いたします。製品と本書をご持参のうえ、お買い上げの販売店にお申しつけください。製品のある場所での出張修理や製品輸送の場合は、出張料や輸送料などの実費を申し受けます。

型名	PA-DA08		修理メモ
※お客様 お名前	☎		
※お客様 ご住所	〒		
※お買い上げ日 年 月 日	※販売店名・住所		
保証期間 お買い上げ日より 本体1年	☎		

※印欄に記入のない場合は無効となりますので、必ずご確認ください。

- ご転居・ご贈答品などでお買い上げの販売店に修理をご依頼になれない場合は、弊社のお客様ご相談窓口にご連絡ください。
- 保証期間内でも次の場合には有料修理になります。
 - (イ) 使用上の誤りや不当な修理・改造による故障および損傷。
 - (ロ) お買い上げ後の輸送・移動・落下などによる故障および損傷。
 - (ハ) 火災・地震・水害・落雷・その他の天災地変、公害・塩害・ガス害（硫化ガスなど）、異常電圧・指定外の使用電源（電圧・周波数）などによる故障および損傷。
 - (ニ) 一般家庭用以外（たとえば業務用など）に使用された場合の故障および損傷。
 - (ホ) 車両・船舶などに搭載された場合の故障および損傷。
 - (ヘ) 本書のご提示がない場合。
 - (ト) 本書にお買い上げ年月日・お客様名・販売店名の記入のない場合、あるいは字句を書きかえられた場合。
 - (チ) 消耗品などの交換。
- 本書は日本国内においてのみ有効です。
This warranty is valid only in Japan.
- 本書は盗難・火災などの不可抗力以外で紛失された場合は再発行いたしませんので、大切に保管してください。

- お客様にご記入いただいた記載内容は、保証期間内のサービス活動およびその後の安全点検活動のために利用させていただきます場合がございますので、ご了承ください。
- この保証書は、本書に明示した期間・条件のもとにおいて無料修理をお約束するものです。したがって、この保証書によって保証書を発行している者（保証責任者）およびそれ以外の事業者に対するお客様の法律上の権利を制限するものではありませんので、保証期間経過後の修理などについてご不明の場合は、お買い上げの販売店または弊社のお客様ご相談窓口にお問い合わせください。

象印マホービン株式会社

〒530-8511 大阪市北区天満1丁目20番5号 ☎(06)6356-2451

愛情点検

長年ご使用の空気清浄機の点検を！



ありませ
んか
こんな
症状は

- キーを押しても運転しない
- コードを動かすと通電したり、しなかったりする
- ファン回転中に異常な音や振動がする
- 本体が異常に熱かったり、焦げくさいニオイがする
- その他の異常や故障がある

ご
使用
中
止

こんな症状のときは、故障や事故の防止のため、必ず販売店に点検（有料）をご相談ください。

PA-DA 型 (E) (E) (E)

保証書つき

卓上専用

空気清浄機

型名 PA-DA08 型

取扱説明書

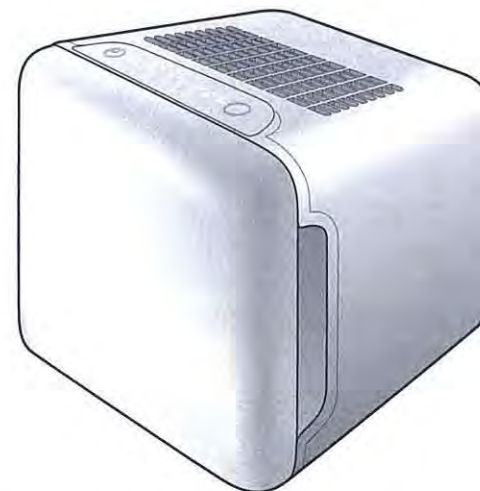

- このたびはお買い上げいただき、まことにありがとうございました。
- 取扱説明書をよくお読みのうえ、正しくお使いください。お読みになったあとは、大切に保管してください。

もくじ

お使いになる前に

- 安全上のご注意……………2
- 各部のなまえ……………4
- 準備(空気清浄フィルターの取り付け方)…6
- 設置場所について……………7

使い方

- 使い方(自動運転・連続運転)…8
- 便利な機能……………9

お手入れ

- お手入れ……………10
- 空気清浄フィルターの交換について…11



困ったときに

- 故障かなと思ったとき…12
- 部品の交換・購入について…14
- 仕様……………14
- アフターサービス……………15
- お客様ご相談窓口……………15
- 保証書……………裏表紙

安全上のご注意 必ずお守りください

お使いになる人や他の人への危害、財産への損害を未然に防止するため、必ずお守りいただくことを説明しています。

■誤った使い方をしたときに生じる危険や損害の程度を、次の区分で説明しています。

 警告 死亡や重傷に結びつく恐れがある内容です。	 注意 軽傷または家屋・家財などの損害に結びつく恐れがある内容です。
---	--









■お守りいただく内容を、次の区分で説明しています。

 してはいけない「禁止」内容です。	 実行しなければならない「指示」内容です。
---	--

■お買い上げの製品と本書に記載されているイラストは異なる場合があります。

■P.7「設置場所について」の項もお読みください。

 警告	
 分解禁止 改造はしない また修理技術者以外の人は分解したり修理をしない 火災・感電・けがの原因になります。修理はお買い上げの販売店または弊社のお客様ご相談窓口にご相談ください。	 禁止 コードを傷つけない 無理に曲げたり、引っ張ったり、ねじったり、たばねたり、高温部に近づけたり、重いものをのせたり、挟み込んだり、加工したりするとコードが破損し、火災・感電の原因になります。
 ぬれ手禁止 ぬれた手で差し込みプラグを抜き差ししない 感電・けがの恐れがあります。	 指示 お手入れの際は必ず差し込みプラグをコンセントから抜く 感電・けがの恐れがあります。
 禁止 交流100V以外では使用しない 火災・感電・故障の原因になります。	 必ず実施 差し込みプラグの刃(プラグの先端)および刃の取付面にホコリが付着している場合はよくふく 火災の原因になります。
 禁止 子供だけで使わせたり、幼児の手の届くところでは使わない 感電・けがの恐れがあります。	 必ず実施 差し込みプラグはコンセントの奥までしっかり差し込む 感電・ショート・発煙・発火の原因になります。
 禁止 吸込口・吹出口・センサー部のすき間に、指やピン・針金などの異物を入れない 感電・けがの恐れがあります。 	 必ず実施 異常・故障時には直ちに使用を中止する そのまま使用すると発煙・発火・感電・けがの原因になります。 <異常・故障例> ・コードや差し込みプラグが異常に熱い ・コードに深い傷や変形がある ・キーを押しても運転しない ・焦げくさいにおいがする ・コードを動かすと、通電したり、しなかったりする ・ビリビリと電気を感ずる など このような場合は、すぐに差し込みプラグを抜いて、販売店に必ず点検・修理を依頼する
 禁止 コードや差し込みプラグが傷んでいたり、コンセントの差し込みがゆるいときは使用しない 感電・ショート・発火の原因になります。 	

 注意	
 火気禁止 可燃性のものや火のついたタバコ・線香などは吸わせない 発火の原因になります。	 指示 長期間で使用にならないときは必ず差し込みプラグを抜く 絶縁劣化による感電や漏電火災の原因になります。
 禁止 ベンジン・シンナーでふいたり殺虫剤をかけない ひび割れ・感電・引火の原因になります。	 必ず実施 燃焼器具と併用して使用する場合は、換気をする 一酸化炭素中毒を起こすことがあります。
 禁止 機械油など油成分が浮遊している場所では使わない ひび割れや持ち運ぶとき手がすべってけがの恐れがあります。	 必ず実施 差し込みプラグを引き抜くときは、コードを持たずに必ず先端の差し込みプラグを持って引き抜く 感電・ショート・発火の原因になります。
 禁止 使用中や使用直後は、お手入れをしない 感電・けが・故障の原因になります。	

お願い	
■水につけたり、水をかけたりしない ショート・感電の恐れがあります。	■差し込みプラグのホコリなどは、定期的に取り除く
■浴室など湿気が多い場所で使用しない 感電および故障の原因になります。	■吸込口や吹出口をカーテンやタオルなどでふさがない 性能が悪くなります。
■室内くんじょうタイプ(発煙型)の殺虫剤を使用する場合は、その室内に製品を置かない	■製品を移動させるときは運転を停止する 運転しながら製品を移動させると、異音や故障の原因になります。
■ラジオなどの近くで使わない ラジオ・テレビ・無線機・インターホンなどへの影響のないところまで離して使ってください。 雑音が入る恐れがあります。	■殺虫剤の使用後は、十分換気してから運転する 本体内部に薬剤成分が蓄積し、その後運転したときに放出され、健康によくないことがあります。
■製品を引きずって移動させない 床面などに傷がつく恐れがあります。	■落とす・ぶつけるなどの衝撃を与えない 故障・破損の原因になります。
■空気清浄機は換気扇ではありません。ご使用中は、必ず定期的に新鮮な空気との換気が必要です。 限られたスペースの「お部屋の空気(ニオイ・ホコリなど)」をきれいにする「空気清浄機」ですが、調理や暖房などで汚れたお部屋の空気と新鮮な外気を入れかえる「換気」はできません。	
■タバコの有害物質(一酸化炭素など)は、除去できません。	■常時発生し続けるニオイ成分(建材臭・ペット臭)はすべて除去できるわけではありません。

各部のなまえ

Ag⁺除菌&ポリフェノール空気清浄フィルター（以下空気清浄フィルター）

微粒子のホコリなどを集め、活性炭の働きでニオイを取ります。
また、空気清浄フィルターにキャッチした雑菌・カビ菌の活動および花粉やダニの死がいの作用を抑制します。

除菌効果

試験機関：(一財)ポークン品質評価機構
(旧(財)日本紡績検査協会)
試験方法：JIS L1902 に基づく
除菌の方法：Ag⁺
除菌の対象部分：空気清浄フィルター
試験結果：99.9%の除菌効果

防カビ効果

試験機関：(一財)日本食品分析センター
試験方法：JIS Z 2911 に基づく
防カビの方法：Ag⁺
防カビの対象部分：空気清浄フィルター
試験結果：試料または試験片の接種した部分に菌糸の発育が認められない

花粉やダニの死がいの作用抑制効果

試験機関：広島大学大学院先端物質科学研究科
試験方法：ELISA法により確認

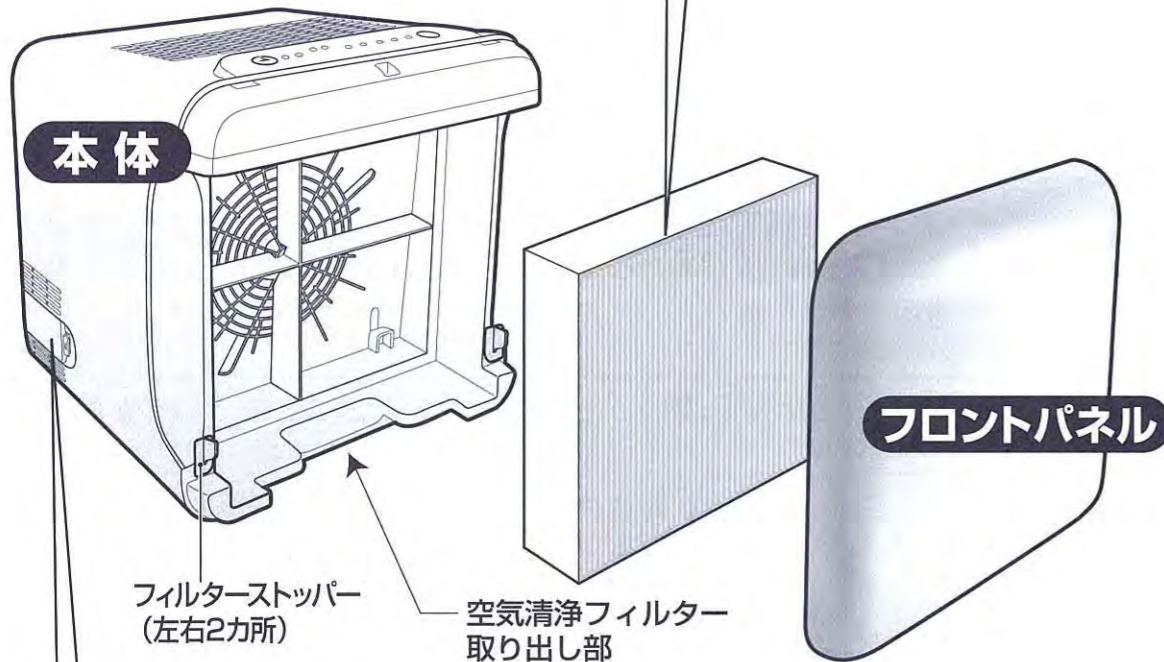

花粉・ホコリセンサー

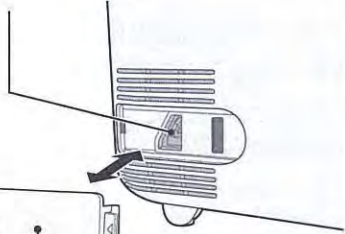

センサーカバー

空気清浄機が浮遊ウイルスを抑制※

日本電機工業会規格(JEM1467)の性能評価試験にて実施
25m³の試験空間による60分後の浮遊ウイルスへの効果であり、
実使用空間での実証結果ではありません。

※試験機関：(一財)北里環境科学センター
試験方法：25m³の試験空間で日本電機工業会規格(JEM1467)
の性能評価試験にて実施
試験対象：浮遊した1種類のウイルスで実施
試験結果：60分で99%以上抑制
型名：PA-DA08 風量：急速モード

正面・背面

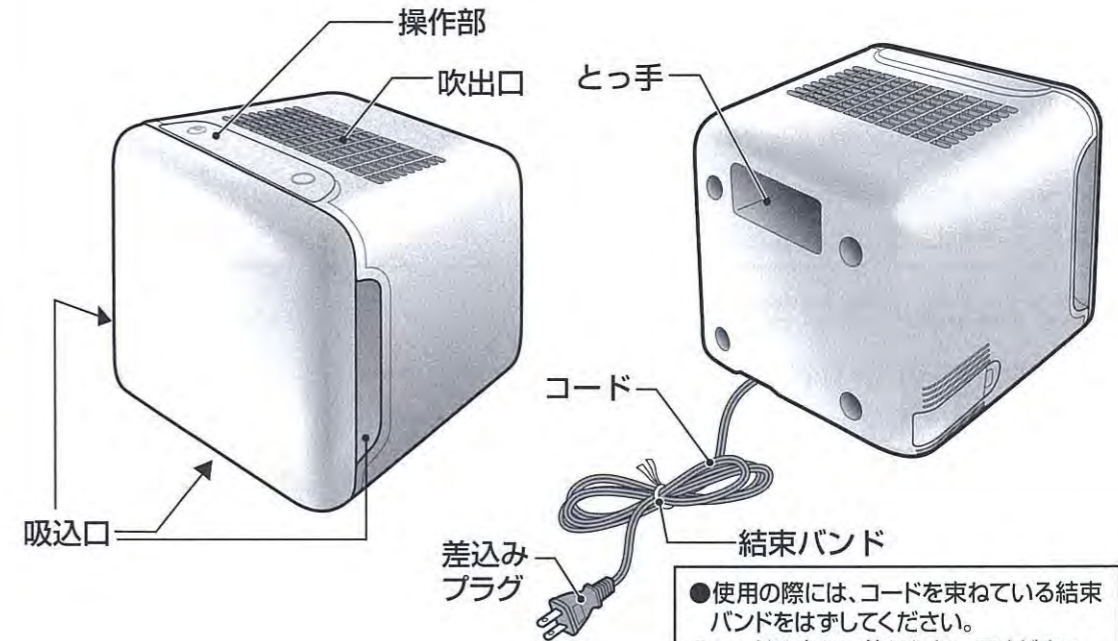

- 使用の際には、コードを束ねている結束バンドをはずしてください。
- コードは束ねて使用しないでください。
(コードが熱くなり、故障の原因になります。)

操作部

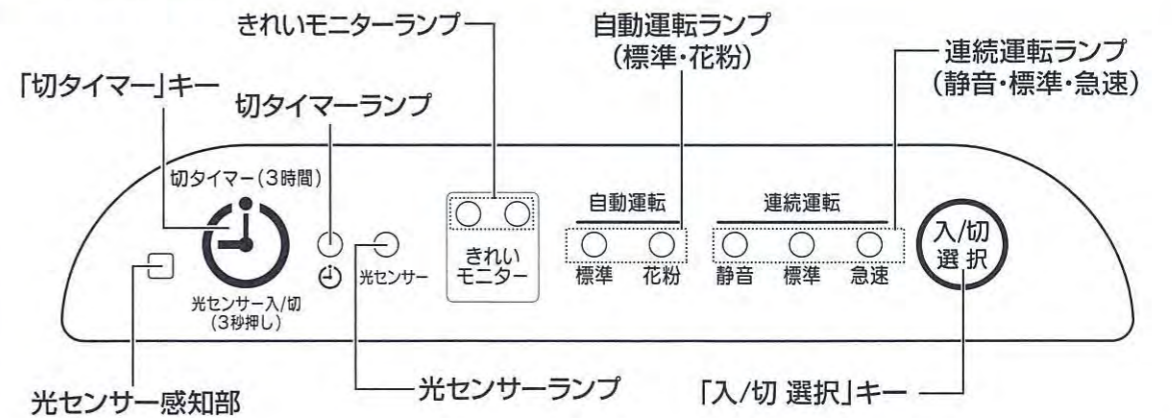

準備 (空気清浄フィルターの取り付け方)

空気清浄フィルターについて

- 空気清浄フィルターは透明ポリ袋に入れた状態で本体に収納しています。必ず透明ポリ袋から取り出して本体に取りつけてください。(性能の低下を防止する為にポリ袋に入れています。ポリ袋に入れたまま運転すると大きな音が生じ、性能が得られません。)
- 空気清浄フィルターの青色の不織布は破らないでください。
- ポリ袋に黒い粒(活性炭)が落ちていることがありますが、問題はありません。

- 差込みプラグを抜いた状態で行ってください。
- 1~5は製品を横に倒した状態で行ってください。

1 フロントパネルをはずす

- ①フロントパネル下部の左右のフック(2カ所)を持ち上げる
- ②フロントパネルをずらし、上部のツメ(2カ所)をはずす

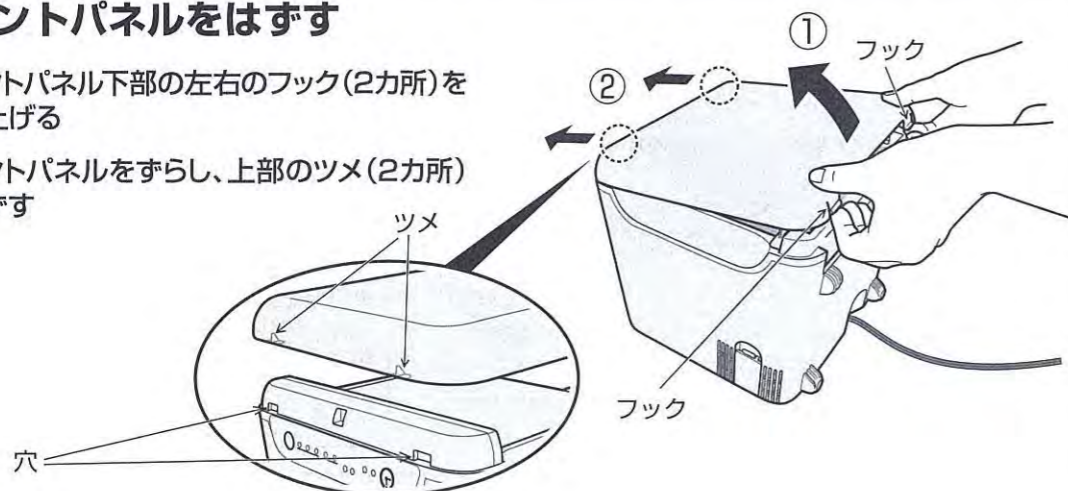

2 本体から空気清浄フィルターを取り出す

- ①フィルターストッパー(左右2カ所)を外側に回す
- ②本体から空気清浄フィルターを取り出す

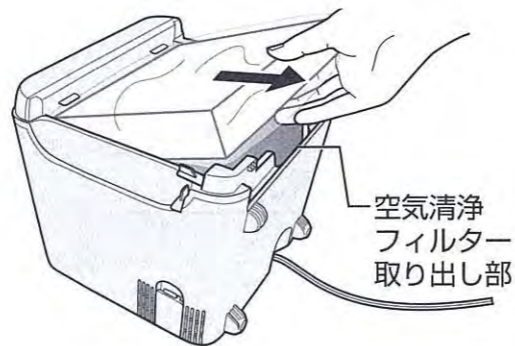
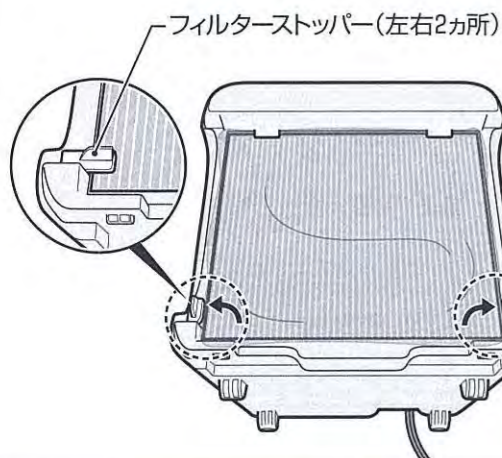

3 透明ポリ袋から空気清浄フィルターを取り出す

4 空気清浄フィルターを取りつける

- ①空気清浄フィルターを本体に取りつける
- ②フィルターストッパー(左右2カ所)を内側に回し、空気清浄フィルターを固定する

- 青色の面を上にして取りつけてください。裏向けに取り付けると性能が得られません。

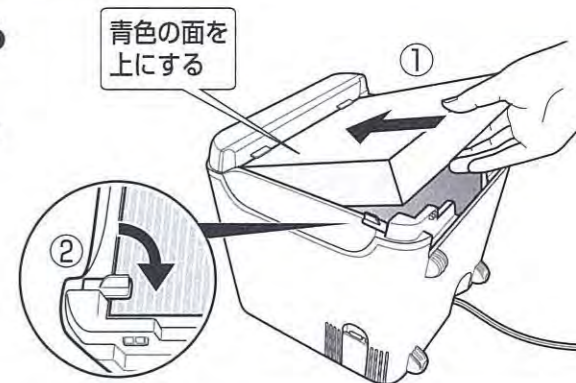

5 フロントパネルを取りつける

- ①本体上部の穴(2カ所)にフロントパネル上部のツメ(2カ所)を引っ掛ける
- ②フロントパネル下部をカチッと音がするまで押し付けて取りつける

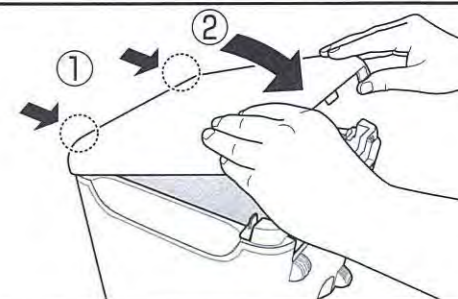

6 使用日記入シールを本体の見えやすい所に貼る

使用日記入シールは、本体上部に貼りつけている「空気清浄フィルターの取り付け方」についています。使用開始日を記入して交換時期の目安にしてください。

空気清浄フィルター 使用開始日	年	月	日
使用日記入シール			

7 差込みプラグをコンセントに差し込む

設置場所について

- 空気清浄フィルターは、タバコなどのニオイを吸着します。芳香剤などのニオイは空気清浄フィルターの寿命を短くする原因になりますので、十分な換気をしたうえで空気清浄機をご使用ください。
- 効率よくご使用いただくために、空気の循環が良く、前面や上部に障害物がない場所を選んでください。
- 壁から20cm以上離してください。近づけると壁の汚れが目立つようになる恐れがあります。
- 壁に取りつけて使用しないでください。落下による事故の原因になります。
- 台所で換気扇やレンジフードのかわりに使用しないでください。空気清浄フィルターの寿命をいちじるしく低下させたり、変形の原因になります。
- 水平で安定した場所に設置してください。設置面が水平でないと若干製品が振動することがあります。

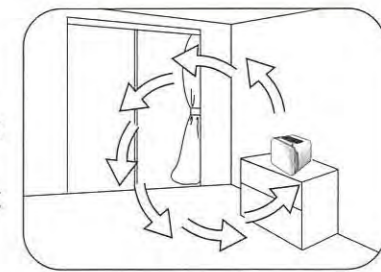

使い方 (自動運転・連続運転)

● 差し込みプラグがコンセントに差し込まれているか確認してください。

入/切 選択 キーを押す 自動運転 (標準) ランプが点灯し、「標準」自動運転を始めます。

● キーを押すたびにランプが移動し、運転モードが切りかわります。

● 用途に応じて自動運転および連続運転を使いわけてください。

● 運転を開始してから36時間操作しないと、安全のため自動的に運転を停止します。

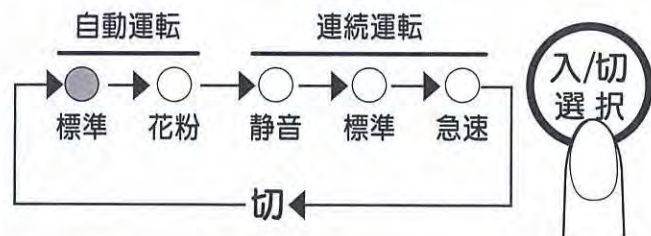

自動運転

花粉・ホコリセンサーがお部屋の空気の汚れ具合を感知して、自動で風量を変化させ運転します。

標準

「急速」「標準」「静音」を自動的に選択し、お部屋の状態に合わせた空気清浄運転を行います。

花粉

花粉症の季節など、花粉の気になるときに、次のような運転をくり返します。

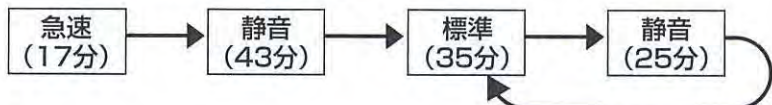

● 花粉・ホコリセンサーがお部屋の空気の汚れを感知すると、風量が大きくなります。

連続運転

お部屋の空気の汚れ具合に関係なく選択した風量で連続運転します。

静音

■ 「静音」運転
赤ちゃんのいるお部屋や勉強中など静かに運転したいときに。

標準

■ 「急速」運転
タバコ^{*}を吸われる場合やふとんの上げ下ろし時などに。

急速

※ タバコの有害物質 (一酸化炭素など) は除去できません。

便利な機能

■ **切タイマー** ● 3時間後に運転を停止します。

運転中に キーを押す (切タイマーランプが点灯します。)

- 切タイマー設定中に再度「切タイマー」キーを押すと、切タイマーは解除されます。
- 運転モードを切りかえても切タイマーは継続します。ただし、「切」状態になると解除されます。



■ **光センサー** ● お買い上げ時の設定は、光センサー「入」です。

- 光センサー「入」のときは、お部屋が暗くなると「静音」運転に切りかわります。(同時にランプも暗くなります。)
- お部屋が明るくなると、元の運転状態に戻ります。(ランプも明るくなります。)

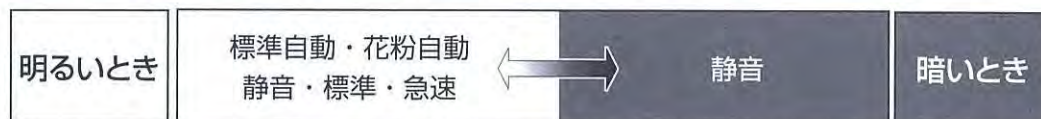

光センサー設定 (入・切) を切りかえるときは…

運転中に キーを3秒以上押す

光センサー「切」→ 光センサーランプが消灯します。
光センサー「入」→ 光センサーランプが点灯します。

● 運転モードを切りかえても光センサー設定は継続します。

きれいモニター

花粉・ホコリセンサーがお部屋の空気の汚れ具合を感知して、ランプ表示でお知らせします。(全ての運転モード)

- 運転開始後、約60秒間はランプが点滅しますが異常ではありません。
- 花粉・ホコリセンサーは、ニオイを感知しません。
- 風量が変わるのは、自動運転モードのみです。
- 花粉自動運転時は、ランプ表示と風量が異なることがあります。

標準自動運転の場合

空気の汚れ具合	ランプ表示	風量
汚れている	(赤)	急速
きれい	(赤)	標準
	(黄緑)	静音

花粉・ホコリセンサーはこのような性質をもっています。

感知します

- ・タバコの粒子
- ・ハウスダスト (花粉・ホコリ・カビの胞子)

感知することがあります

- ・油煙
- ・霧状の水滴

感知しません

- ・ニオイ
- ・ガス類

● 花粉・ホコリセンサーに水などをかけないでください。故障の原因になります。

● 必ずセンサーカバーを取りつけて使用してください。(センサーカバーをはずしていると、花粉・ホコリセンサーが正しく感知しません。)



センサーカバー

お手入れ

- 差込みプラグを抜いた状態で行ってください。(けが・感電の原因)
- 各部のはずし方・取り付け方は6～7ページをご覧ください。

- 製品に水をかけたり丸洗いしないでください。(故障の原因)
- シンナー・ベンジン・アルコール・アルカリ洗剤・ナイロンたわし・ブラシ・みがき粉などは使わないでください。(変質・変色・傷つきの原因)
- 化学ぞうきんをご使用の際は、その注意書きに従ってください。

本体

- ①水で薄めた台所用中性洗剤を含ませた布で汚れをふき取る
- ②かたくしぼった布でふく
- ③乾いた柔らかい布で水気をふき取る

フロントパネル

- ①ホコリを掃除機で吸い取る
- ②汚れのひどいときは水洗いし、乾いた柔らかい布で水気をふき取る

花粉・ホコリセンサー

- 花粉・ホコリセンサーは定期的なお手入れが必要です。(年に1～2回程度)

- ①フックを押しながらセンサーカバーをはずす

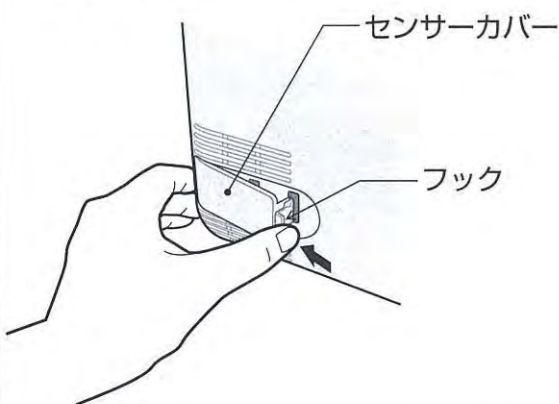

- ②市販の綿棒で内部のレンズをふく

(水道水を湿らせた綿棒でレンズをふいた後、乾いた綿棒でレンズをふくと効果的です。)

- 洗剤・アルコールなどは使用しないでください。
- レンズを傷つけないようにふいてください。

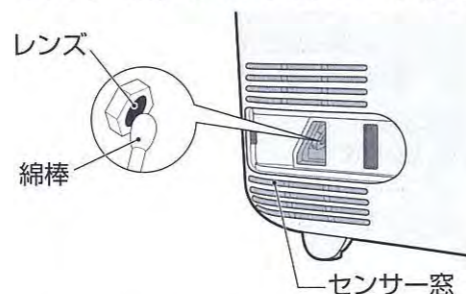

- ③センサーカバーをもとどおりに取りつける

- ④センサー窓にホコリがたまっているときは、掃除機で吸い取る

長期保管するとき

- ①各部のお手入れをする
 - ②空気清浄フィルターは、ポリ袋などに入れ密封する
 - ③本体をポリ袋などに入れ密封し、個装箱に入れて保管する
- コードはポリ袋の中に入れて、緩衝材と直接ふれないようにしてください。

空気清浄フィルターの交換について

(2年に1回程度)

- 交換のしかたは交換用フィルター個装箱に記載の「空気清浄フィルターの取り付け方」にしたがい、交換してください。



- フロントパネルをはずしてもファンは回転します。差込みプラグを抜いた状態で行ってください。(けがの原因)
- 交換時には本体とフロントパネルのお手入れも行ってください。(10ページ参照)

空気清浄フィルターの寿命は約2年です。 ●一般家庭で1日にタバコ5本を吸った場合[JEM1467 (日本電機工業会規格)に基づく試験より算出]

- 空気清浄フィルターの交換時期は、使い方や設置場所により異なりますが約2年が目安です。
- ニオイやホコリが取れにくくなったときや音が大きくなったときは、2年以内でも早めに交換してください。
- 次のような場合は、空気清浄フィルターの寿命が大幅に短くなります。(吹出口からきついニオイがすることがあります。)

- 暖房器具などから発生する炭化系物質(ススなど)を吸った場合
- 調理中に発生する油分を含む煙やニオイを吸った場合
- 床用クリーナー・ワックス・芳香剤・消臭剤などに含まれる揮発性溶剤成分を吸った場合
- 喫茶店、麻雀荘や理・美容院など店舗や事務所に設置の場合
- 長時間、連続して使用している場合
- タバコをよく吸う場合

- 空気清浄フィルターは洗っても再使用できません。
- 必ず専用の空気清浄フィルター(型名:PA-FD01-J)を使用してください。

空気清浄フィルターを廃棄するときは、お住まいの地域のゴミ分別方法に従ってください。

空気清浄フィルターの材質

ポリエステル・ポリプロピレン・活性炭

故障かなと思ったとき

●修理を依頼される前に、次の点をお調べください。

症状	原因
運転しない	<ul style="list-style-type: none"> ●差込みプラグがコンセントからはずれている ●「入/切 選択」キーを押していない
運転途中で停止した (運転ランプなどが消灯)	<ul style="list-style-type: none"> ●運転を開始してから36時間操作しないと、安全のため自動的に運転を停止します。
風が極端に少なく 音が大きい	<ul style="list-style-type: none"> ●空気清浄フィルターを透明ポリ袋に入れたままにしている
ニオイが取れにくい ニオイが気になる ホコリが取れにくい 音が大きくなった	<ul style="list-style-type: none"> ●空気清浄フィルターが汚れている →新しい空気清浄フィルターと交換する(→P.11、14) ●吸込口が汚れている →きれいにお手入れする(→P.10) ●空気清浄フィルターを取りつけていない ●調理中に発生する油分を含む煙やニオイを吸った ●床用クリーナー・ワックス・芳香剤・消臭剤などに含まれる揮発性溶剤成分を吸った ●花粉・ホコリセンサーはニオイを感知しません。(→P.9) ニオイが気になる場合は、「連続運転」を選択してください。
運転開始時にタバコ を吸ってもきれいモ ニターが反応しない	<ul style="list-style-type: none"> ●運転開始後は花粉・ホコリセンサーが安定するまで、約60秒間一定の風量で運転します。

症状	原因
タバコの煙などで空 気が汚れてもきれい モニターが反応しない	<ul style="list-style-type: none"> ●タバコの煙が流れにくい場所に設置している →設置場所をかえる ●「自動運転」以外になっている →「自動運転」にする ●花粉・ホコリセンサーが汚れている →きれいにお手入れする(→P.10) ●花粉・ホコリセンサーはニオイを感知しません。(→P.9) ニオイが気になる場合は、「連続運転」を選択してください。
製品の振動が大きい	<ul style="list-style-type: none"> ●不安定な場所(凹凸のある場所など)に置いている →底面の凸4カ所にすき間がないようにする
明るい部屋でも光セ ンサーが作動する (ランプが暗くなる)	<ul style="list-style-type: none"> ●光センサー感知部がふさがれている (光センサー感知部は、操作部の左端にあります。→P.5) →光センサー感知部の上に物を置いたり、影になっていると、光センサーが作動します。 (ランプが暗くなり、「静音」運転に切りかわります。)
暗い部屋でも光セン サーが作動しない (ランプが暗くならない)	<ul style="list-style-type: none"> ●光センサーを「入」に設定していない (光センサーランプが点灯していない) →光センサーを「入」に設定する(→P.9) ●光センサー感知部の周囲が明るくなっている

◎いずれの場合にもあてはまらない場合には、型名とともに買い上げの販売店、または弊社のお客様相談窓口までお問い合わせください。

お願い

コードの傷みやホコリのたまりが思わぬ災害の原因になることがあります。安全に長期間使用していただくため、ときどき買い上げの販売店に点検をご依頼ください。

部品の交換・購入について

- 損傷した場合は、新しい部品と交換(有料)してください。
 - お買い求めの際には、製品の型名および部品名をご確認のうえ、お買い上げの販売店でお求めください。
- (ホームページでのご購入はP.15参照)

部品名	型名
交換用フィルター ● フィルターの寿命は約2年です。	PA-FD01-J

仕様

型名	PA-DA08			
電源	交流100V 50/60Hz			
ファン運転	風量調節	急速	標準	静音
	消費電力(W)	23/26	15/14	12/10
	風量(m ³ /分)	1.9/1.9	1.0/0.8	0.4/0.3
適用床面積	～8畳(約13m ²)			
コードの長さ	1.8m			
外形寸法(約cm)	幅25×奥行25×高さ26			
質量	約3.0kg			

- 適用床面積は、日本電機工業会規格JEM1467で定められた基準です。30分できれいにできる部屋の大きさを表し、空気清浄機の能力を示します。
 - 運転を停止しても、差込みプラグが差し込まれていると、約0.3Wの電力を消費します。
 - この製品は、日本国内交流100V専用に設計されています。電源電圧や電源周波数の異なる外国では使用できません。また、アフターサービスもできません。
- This appliance was designed for use in Japan only where the local voltage supply is AC 100V and should not be used in other countries where the voltage and frequency vary.
After sales-service for this appliance is not available outside of Japan.

アフターサービス

1. 保証書の内容のご確認と保管のお願い

必ず「販売店印およびお買い上げ日」をご確認のうえ、お買い上げの販売店から受け取り、内容をよくお読みの上、大切に保管してください。

2. 保証期間は、お買い上げ日より1年間

3. 修理を依頼される時

《保証期間中》

製品に保証書を添えて、お買い上げの販売店にご持参ください。保証書の記載内容に基づき修理いたします。

《保証期間を経過しているとき》

修理すれば使用できる製品は、ご要望により有料修理いたします。

4. 補修用性能部品※の保有期間は、製造打ち切り後 6年間

※性能部品とは、その製品の機能を維持するために必要な部品です。

5. 修理料金の仕組み

修理料金は、技術料・部品代・出張料などで構成されています。

【技術料】は、診断・故障箇所の修理および部品交換・調整・修理完了時の点検などの作業にかかる費用です。

【部品代】は、修理に使用した部品および補助材料代です。

【出張料】は、製品のある場所へ技術者を派遣する場合の費用です。

■ お客様ご自身での修理・分解や改造は絶対に行わないでください。

お客様ご相談窓口

修理・お取り扱い・消耗品や部品ご購入などのご相談は、まずお買い上げの販売店にお問い合わせください。ご転居やご贈答品などでお困りの場合は、弊社の窓口「お客様ご相談センター」にお問い合わせください。所在地・電話番号などは変更になることがありますので、あらかじめご了承ください。

お客様ご相談センター  **0120-345135**

フリーダイヤル
携帯・PHS OK ※携帯・PHSからもご利用になれます。

受付時間 9:00～17:00 月曜日～金曜日(祝日・弊社休業日を除く)

- 一部のIP電話など、フリーダイヤルがご利用いただけない電話でのお問い合わせ……………TEL(06)6356-2451(有料)
 - FAXでのお問い合わせ……………FAX(06)6356-6143(有料)
- 製品の「型名・お問い合わせ内容」と、お客様の「お名前・ご住所・電話番号・FAX番号」をご記入のうえ、お問い合わせください。

〒530-0043 大阪市北区天満1丁目19番9号

お客様からご提供いただく「お名前・ご住所・電話番号など」は、製品のアフターサービスおよびその後の安全点検活動のために利用させていただく場合がございますのでご了承ください。

ホームページのご案内

部品・消耗品・別売品のご購入専用ページ <http://www.zojirushi-de-shopping.com/>