



空気清浄機保証書

持込修理

取扱説明書・本体表示などの注意書きに従った使用状態で保証期間内に故障した場合には、無料修理いたします。製品と本書をご持参のうえ、お買い上げの販売店にお申しつけください。製品のある場所での出張修理や製品輸送の場合は、出張料や輸送料などの実費を申し受けます。

型名	PA-XA24		修理メモ
※お客様 お名前	☎		
ご住所	〒		
※お買い上げ日 年 月 日	※販売店名・住所		
保証期間 お買い上げ日より 本体1年	☎		

※印欄に記入のない場合は無効となりますので、必ずご確認ください。

- ご転居・ご贈答品などでお買い上げの販売店に修理をご依頼になれない場合は、弊社のお客様ご相談窓口にご連絡ください。
- 保証期間内でも次の場合には有料修理になります。
 - (イ) 使用上の誤りや不当な修理・改造による故障および損傷。
 - (ロ) お買い上げ後の輸送・移動・落下などによる故障および損傷。
 - (ハ) 火災・地震・水害・落雷・その他の天災地変、公害・塩害・虫害・ガス害(硫化ガスなど)、異常電圧・指定外の使用電源(電圧・周波数)などによる故障および損傷。
 - (ニ) 一般家庭用以外(たとえば業務用など)に使用された場合の故障および損傷。
 - (ホ) 車両・船舶などに搭載された場合の故障および損傷。
 - (ヘ) 本書のご提示がない場合。
 - (ト) 本書にお買い上げ年月日・お客様名・販売店名の記入のない場合、あるいは字句を書きかえられた場合。
 - (チ) 消耗品などの交換。
- 本書は日本国内においてのみ有効です。
This warranty is valid only in Japan.
- 本書は盗難・火災などの不可抗力以外で紛失された場合は再発行いたしませんので、大切に保管してください。

●お客様にご記入いただいた記載内容は、保証期間内のサービス活動およびその後の安全点検活動のために利用させていただきます場合がございますので、ご了承ください。

●この保証書は、本書に明示した期間・条件のもとにおいて無料修理をお約束するものです。したがって、この保証書によって保証書を発行している者(保証責任者)およびそれ以外の事業者に対するお客様の法律上の権利を制限するものではありませんので、保証期間経過後の修理などについてご不明の場合は、お買い上げの販売店または弊社のお客様ご相談窓口にお問い合わせください。

象印マホービン株式会社

〒530-8511 大阪市北区天満1丁目20番5号 ☎(06)6356-2451

愛情点検

長年ご使用の空気清浄機の点検を！



こんな症状はありますか

- キーを押しても運転しない
- コードを動かすと、通電したりしなかったりする
- ファン回転中に異常な音や振動がする
- 本体が異常に熱かったり、焦げくさいにおいがする
- その他の異常や故障がある

ご使用中止

こんな症状のときは、故障や事故の防止のため、必ず販売店に点検(有料)をご相談ください。

PA-XA型 ©B

空気清浄機

型名 PA-XA24 型

取扱説明書

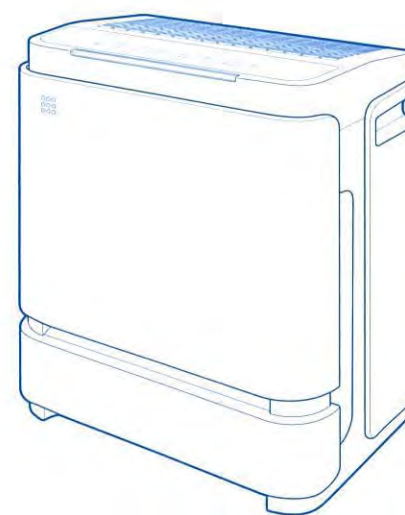

- このたびはお買い上げいただき、まことにありがとうございます。
- 取扱説明書をよくお読みのうえ、正しくお使いください。お読みになったあとは、大切に保管してください。

保証書つき

もくじ

お使いになる前に

- 安全上のご注意……………2
- 各部のなまえ……………4
- 準備(集じんフィルター・脱臭フィルターの取り付け方) ……6

使い方

- 使い方(自動運転・連続運転・パワーターボ運転) ……10
- 便利な機能……………11
- 設置場所について……………12

お手入れ

- お手入れ……………13
- 集じんフィルター・脱臭フィルターの交換について…15

困ったときに

- 故障かなと思ったとき……………16
- 部品の交換・購入について……………18
- 仕様……………18
- アフターサービス……………19
- お客様ご相談窓口……………19
- 保証書……………裏表紙

安全上のご注意

必ずお守りください

お使いになる人や他の人への危害、財産への損害を未然に防止するため、必ずお守りいただくことを説明しています。

■誤った使い方をしたときに生じる危険や損害の程度を、次の区分で説明しています。

 警告 死亡や重傷に結びつく恐れがある内容です。	 注意 軽傷または家屋・家財などの損害に結びつく恐れがある内容です。
---	--





■お守りいただく内容を、次の区分で説明しています。

 してはいけない「禁止」内容です。	 実行しなければならない「指示」内容です。
---	--

 警告	
<p> 改造はしない また修理技術者以外の人は分解したり修理をしない</p> <p>火災・感電・けがの原因になります。修理はお買い上げの販売店または弊社のお客様ご相談窓口にご相談ください。</p>	<p> お手入れの際は必ず差込みプラグをコンセントから抜く</p> <p>プラグを抜く 感電・けがの恐れがあります。</p>
<p> ぬれた手で差込みプラグを抜き差ししない</p> <p>ぬれ手禁止 感電・けがの恐れがあります。</p>	<p> 差込みプラグは根元まで確実に差し込む</p> <p>感電・ショート・発煙・発火の原因になります。</p> <p>必ず実施</p> <p>定格15A以上のコンセントを単独で使う</p> <p>他の器具と併用すると分岐コンセント部が異常発熱して発火の原因になります。</p>
<p> 交流100V以外では使用しない</p> <p>火災・感電・故障の原因になります。</p> <p>コードや差込みプラグが傷んだり、コンセントの差し込みが緩いときは使用しない</p> <p>感電・ショート・発火の原因になります。</p> <p></p>	<p>差込みプラグの刃（プラグの先端）および刃の取付面にほこりが付着している場合はよくふく</p> <p>火災の原因になります。</p> <p>異常・故障時には直ちに使用を中止する</p> <p>そのまま使用すると発煙・発火・感電・けがの原因になります。</p> <p><異常・故障例></p> <ul style="list-style-type: none"> ●コードや差込みプラグが異常に熱い ●コードに深い傷や変形がある ●キーを押しても運転しない ●焦げくさいにおいがする ●コードを動かすと、通電したりしなかったりする ●ビリビリと電気を感ずる など <p>このような場合は、すぐに差込みプラグを抜いて、販売店に必ず点検・修理を依頼する</p>
<p>コードを傷つけない</p> <p>無理に曲げたり、引っ張ったり、ねじったり、束ねたり、高温部に近づけたり、重いものを載せたり、挟み込んだり、加工したりするとコードが破損し、火災・感電の原因になります。</p>	
<p>吸込口・吹出口・センサー部・においセンサー部のすき間に、指やピン、針金などの異物を入れない</p> <p>感電・けが・故障の原因になります。</p> <p></p>	

■お買い上げの製品と本書に記載されているイラストは異なる場合があります。

■P.12「設置場所について」の項もお読みください。

 注意	
<p> 可燃性のものや火のついたタバコ・線香などは吸わせない</p> <p>火気禁止 発火の原因になります。</p>	<p> 長期間使用しないときは必ず差込みプラグを抜く</p> <p>プラグを抜く 絶縁劣化による感電・漏電火災の原因になります。</p>
<p> ベンジン・シンナーでふかない殺虫剤をかけない</p> <p>禁止 ひび割れ・感電・引火の原因になります。</p> <p>機械油など油成分が浮遊している場所では使用しない</p> <p>ひび割れや持ち運ぶときに手がすべってけがの恐れがあります。</p>	<p> 燃焼器具と併用して使用する場合は、換気をする</p> <p>必ず実施 一酸化炭素中毒を起こすことがあります。</p> <p>差込みプラグを抜くときは、コードを持たずに必ず先端の差込みプラグを持って抜く</p> <p>感電・ショート・発火の原因になります。</p>

お願い	
<p>■水に浸けたり、水をかけたりしない</p> <p>ショート・感電の恐れがあります。</p>	<p>■差込みプラグのほこりなどは、定期的に取り除く</p>
<p>■浴室など湿気の多い場所で使用しない</p> <p>感電・故障の原因になります。</p>	<p>■吸込口や吹出口をカーテンやタオルなどでふさがない</p> <p>性能が悪くなります。</p>
<p>■室内くんじょうタイプ（発煙型）の殺虫剤を使用する場合は、その室内に製品を置かない</p>	<p>■製品を移動させるときは運転を停止する</p> <p>運転しながら製品を移動させると、異音や故障の原因になります。</p>
<p>■ラジオなどの近くで使用しない</p> <p>ラジオ・テレビ・無線機・インターホンなどへの影響のないところまで離して使用してください。雑音が入る恐れがあります。</p>	<p>■殺虫剤の使用後は、十分換気してから運転する</p> <p>本体内部に薬剤成分が蓄積し、その後運転したときに放出され、健康によくないことがあります。</p>
<p>■製品を引きずって移動させない</p> <p>床面などに傷がつく恐れがあります。</p>	<p>■落とす・ぶつけるなどの衝撃を与えない</p> <p>故障・破損の原因になります。</p>

<p>■空気清浄機は換気扇ではありません。ご使用中は、必ず定期的に新鮮な空気との換気が必要です。</p> <p>限られたスペースの「お部屋の空気（におい・ほこりなど）」をきれいにする「空気清浄機」ですが、調理や暖房などで汚れたお部屋の空気と新鮮な外気を入れかえる「換気」はできません。</p>	<p>■タバコの有害物質（一酸化炭素など）は、除去できません。</p>	<p>■常時発生し続けるにおい成分（建材臭・ペット臭）はすべて除去できるわけではありません。</p>
--	-------------------------------------	--

各部のなまえ

10年間交換不要※¹ HEPAフィルター (以下集じんフィルター)

- 0.3μmの微粒子を99.97%キャッチ※²します。

10年間交換不要※¹ ナノテク脱臭※³ ダブルフィルター (以下脱臭フィルター)

- 脱臭フィルターは黒色と白色の2種類の脱臭フィルターで構成しています。
2種類(黒と白)の脱臭フィルターが、それぞれ異なるにおい成分を吸着・脱臭します。
- 脱臭フィルターは色調が異なることがあります。

※¹ 一日にタバコ5本を吸った場合、強運転時。[日本電機工業会規格JEM1467に基づく試験により算出]

※² 集じんフィルターの除去性能です。部屋全体の除去性能とは異なります。

※³ タバコに含まれる有害物質(一酸化炭素など)は除去出来ません。常時発生し続けるにおい成分(建材臭・ペット臭など)はすべて除去できるわけではありません。脱臭性能はご使用により低下します。

空気清浄機がウイルスを抑制 ※⁴

25m³の試験空間で約25分後の浮遊ウイルスへの効果であり、実使用空間での実証結果ではありません。

- ※⁴ 試験機関: (一財)北里環境科学センター
 試験方法: 25m³の試験空間で日本電機工業会規格(JEM1467)の性能評価試験にて実施
 試験対象: 浮遊した1種類のウイルス
 試験結果: 約25分で99%以上抑制
 型名: PA-XA24
 風量: 5.2m³/分(強モード)
 試験番号: 北生発2015_0041

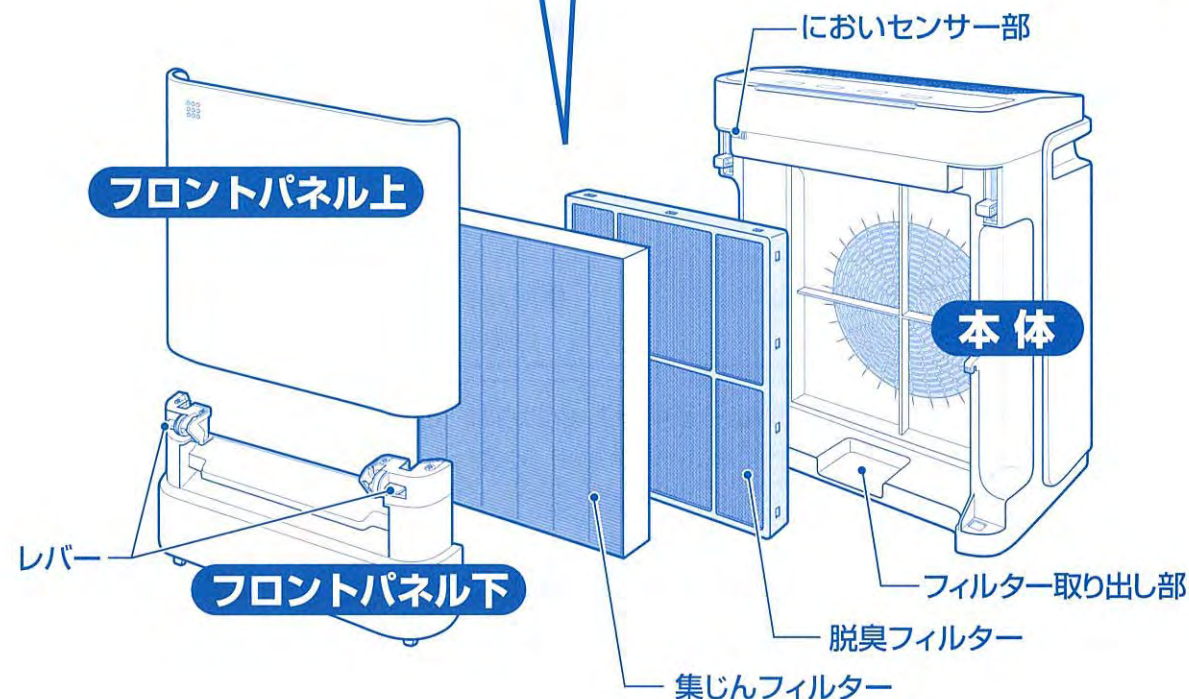

正面・背面

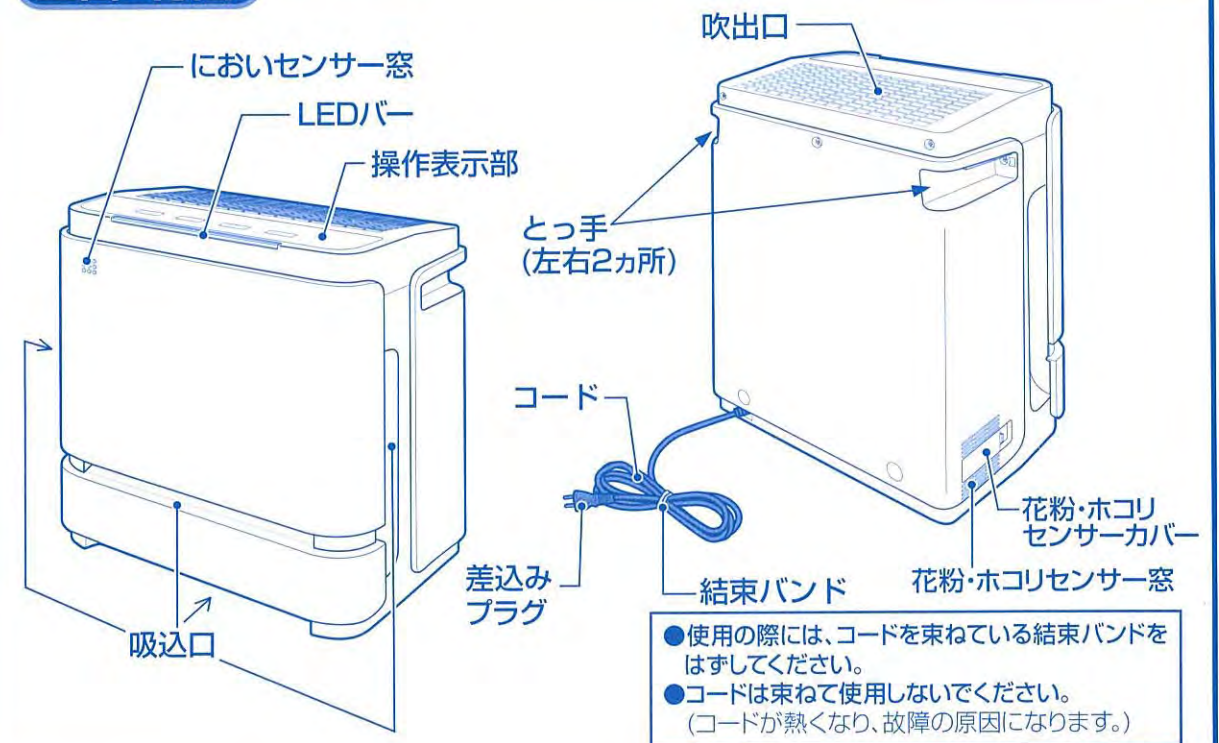

- 使用の際には、コードを束ねている結束バンドをはずしてください。
- コードは束ねて使用しないでください。(コードが熱くなり、故障の原因になります。)

操作表示部

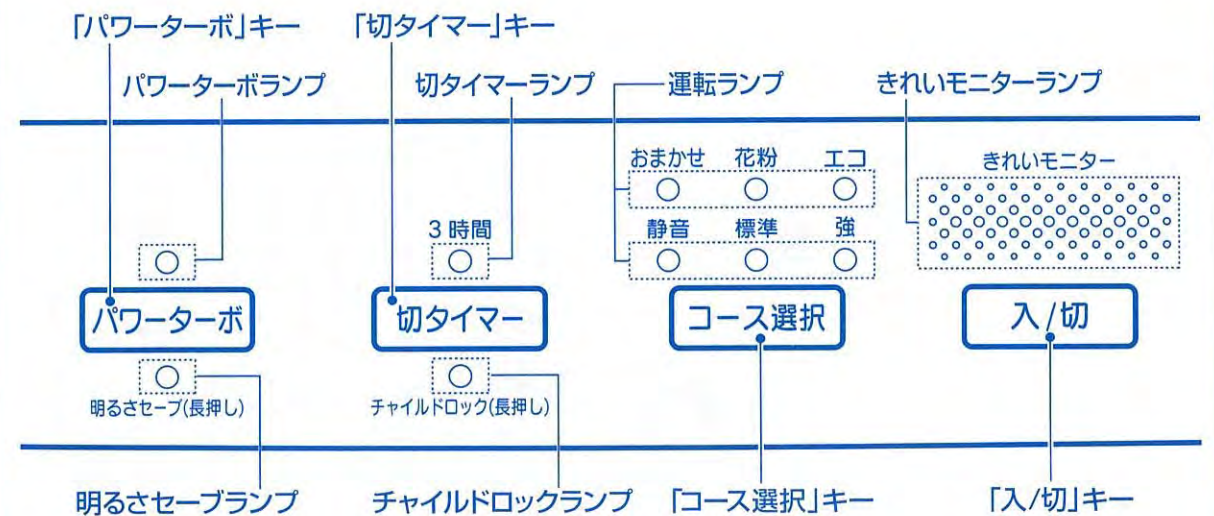

準備 (集じんフィルター・脱臭フィルターの取り付け方)

脱臭フィルター について

- 脱臭フィルターは透明ポリ袋に入れた状態で本体に収納しています。必ず透明ポリ袋から取り出して本体に取りつけてください。
(性能の低下を防止するためにポリ袋に入れています。ポリ袋に入れたまま運転すると大きな音がし、性能が得られません。)
- 集じんフィルターの黒色のメッシュカバーは破らないでください。

- 差込みプラグを抜いた状態で行ってください。

1 フロントパネル上・下をはずす

- ①フロントパネル上の左右を持って引きあげる
- ②手前に傾けて本体からはずす

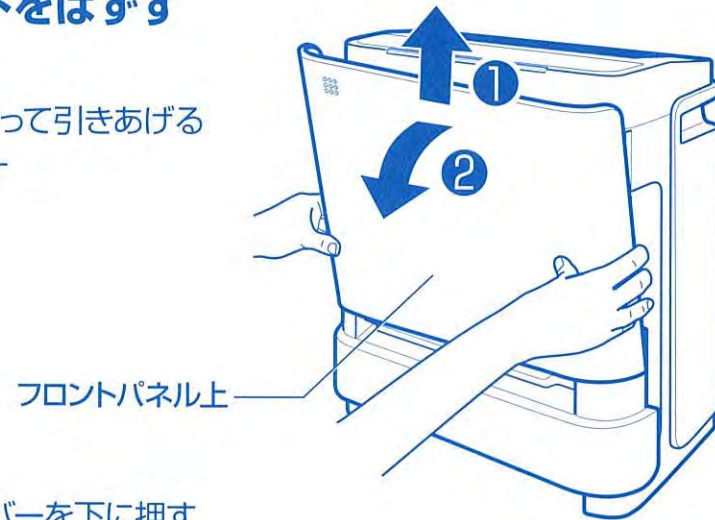

- ③フロントパネル下の左右のレバーを下に押す
- ④レバーを押したまま、フロントパネル下を手前に傾けて本体からはずす

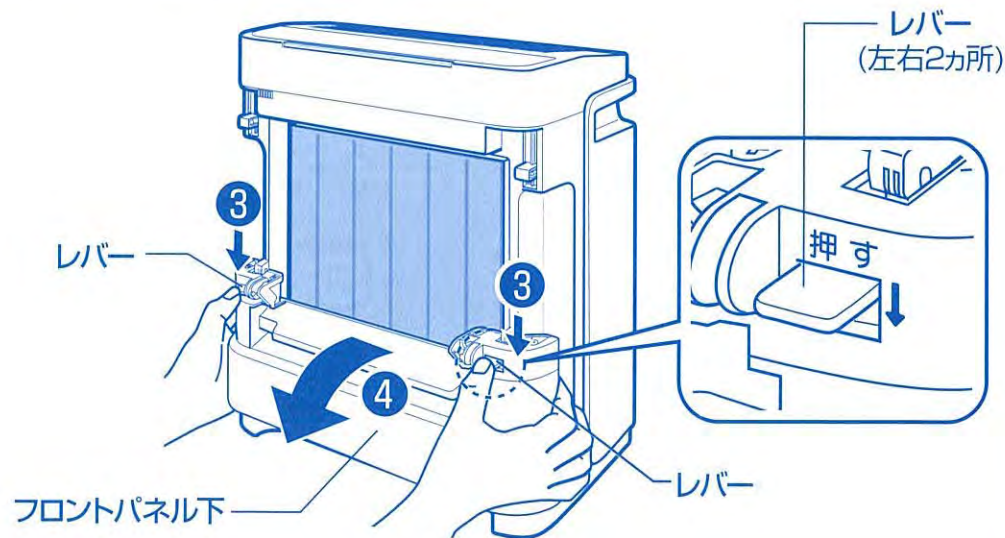

2 本体から集じんフィルター・脱臭フィルターを取り出す

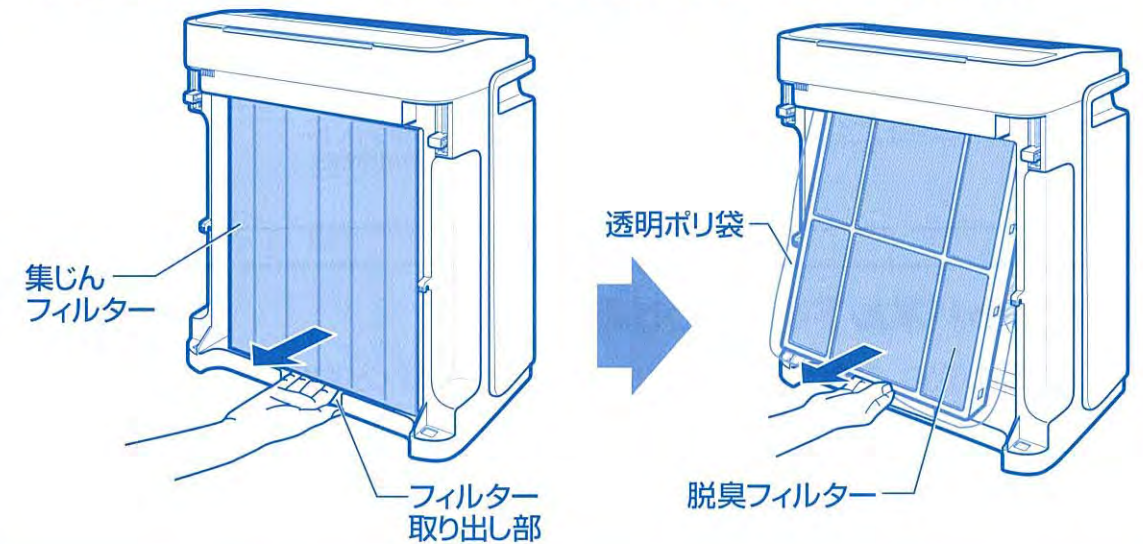

3 透明ポリ袋から脱臭フィルターを取り出す

4 本体に脱臭フィルター・集じんフィルターの順で取りつける

- 黒い面を手前にして取りつけてください。
- 脱臭フィルターは、脱臭フィルター枠をつけたまま取りつけてください。

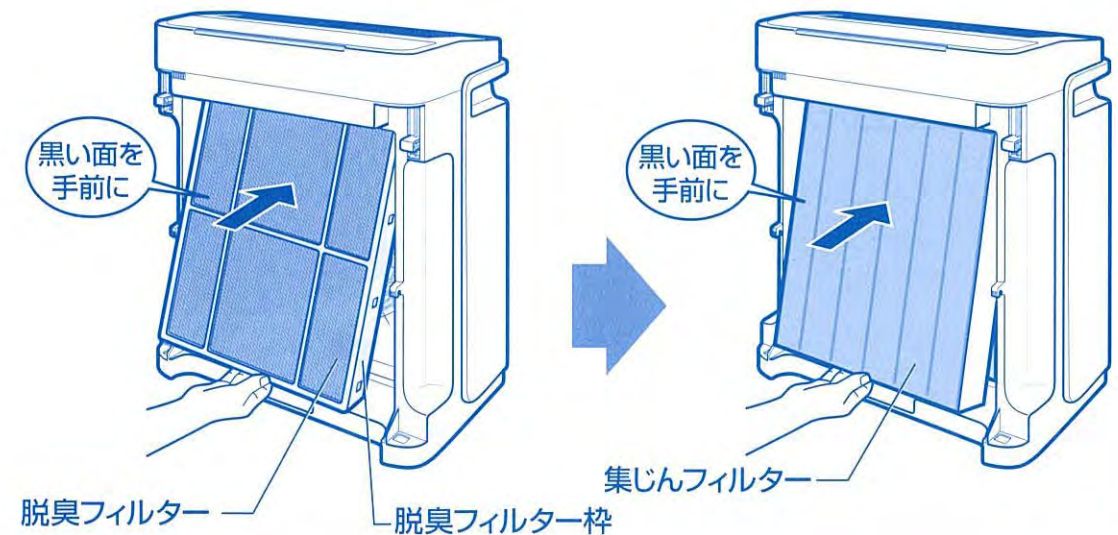

5 使用日記入シールを本体の見えやすい所に貼る

使用日記入シールは「集じんフィルター・脱臭フィルターの取り付け方」についています。使用開始日を記入して交換時期の目安にしてください。

●使用日記入シール

集じんフィルター 使用開始日	年	月	日
-------------------	---	---	---

脱臭フィルター 使用開始日	年	月	日
------------------	---	---	---

6 フロントパネル下を取りつける

① 本体下部の穴に、フロントパネル下のツメを差し込む (左右2カ所)

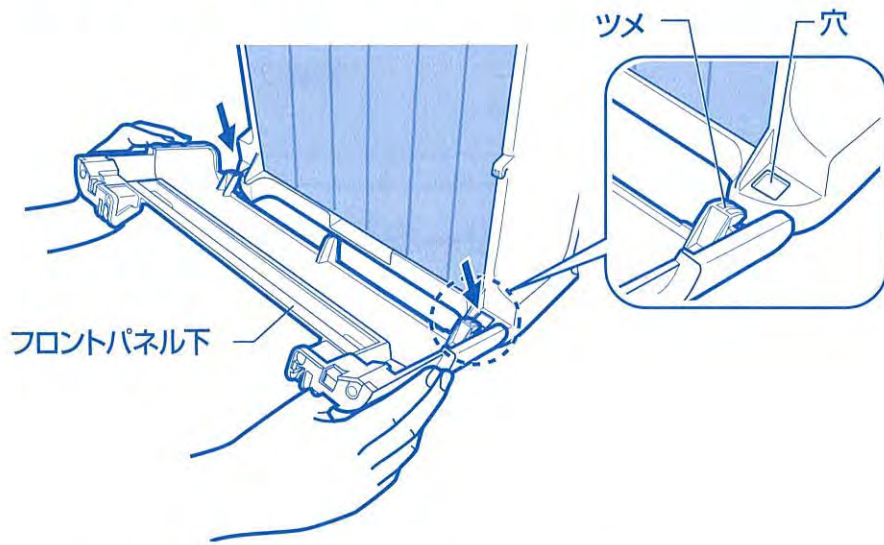

② フロントパネル下を「カチッ」と音がするまで押し取りつける (レバーが上に上がっていることを確認してください。)

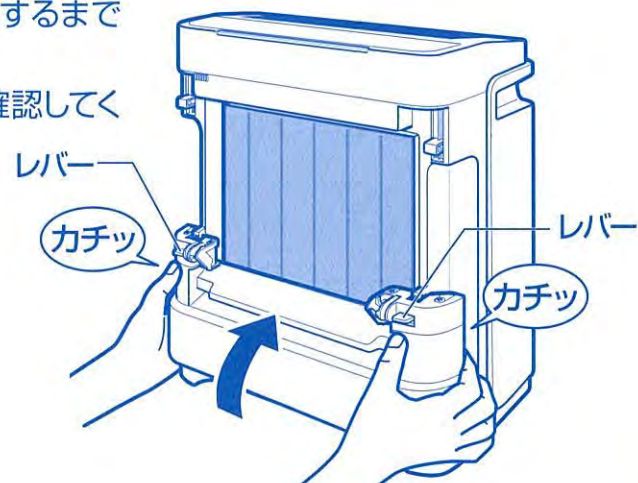

7 フロントパネル上を取りつける

① 本体のガイド部に、フロントパネル上の内側にある凸部(左右2カ所)を斜め上から差し込む

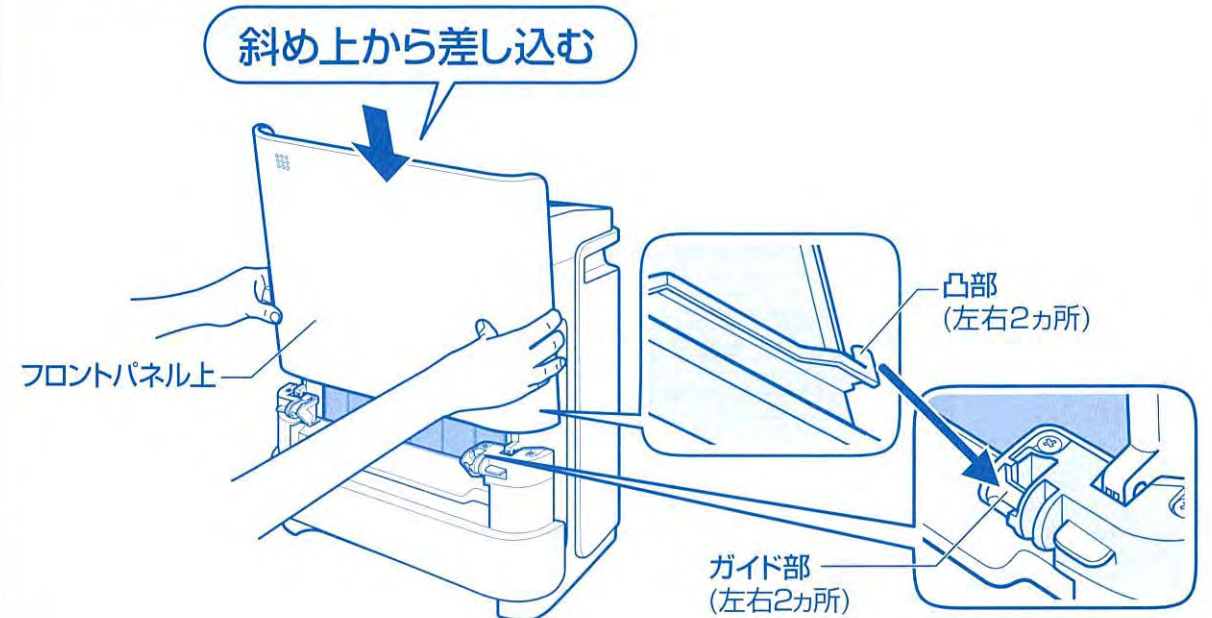

② フロントパネル上を本体にあてる

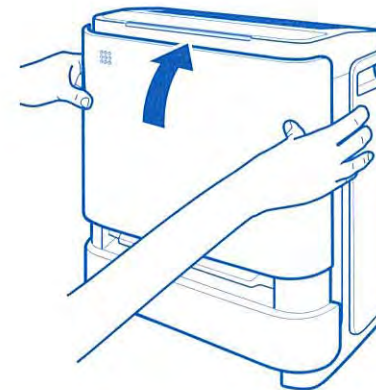

③ フロントパネル上を「カチッ」と音がするまで下にずらして取りつける

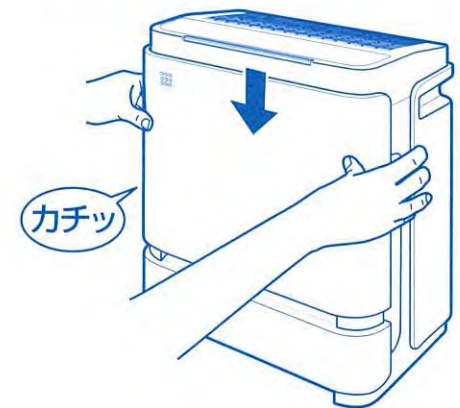

使い方 (自動運転・連続運転・パワーターボ運転)

差込みプラグをコンセントに差し込み

「入/切」キーを押す

工場出荷時は、「おまかせコース」に設定されています。

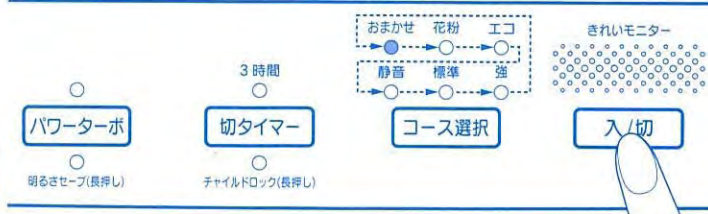

- 「コース選択」キーを押すたびにランプが移動し、運転コースが切りかわります。2回目以降は前回使用した運転コースを記憶しています。「パワーターボ運転」の場合は、パワーターボ運転前の運転コースを記憶しています。
- 運転を開始してから36時間操作しないと、安全のため自動的に運転を停止します。

自動運転

2つのセンサー(花粉・ホコリセンサーとにおいセンサー)により、お部屋の状態に合わせた風量で自動運転します。

おまかせ

自動で風量(静音・標準・強)を変化させながら運転します。

花粉

花粉症の季節など、花粉の気になるときに。次のように風量を変化させながら運転します。

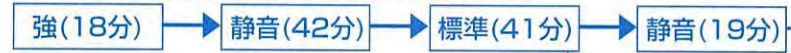

- 2つのセンサーがお部屋の空気の汚れを感知すると、風量が大きくなります。

エコ

自動で風量(静音・休止)を変化させながら運転します。「標準」「強」では運転しませんので消費電力量を抑制することができます。

連続運転

お部屋の状態に関係なく選択した風量で連続運転します。

静音

最小の風量で静かに運転します。赤ちゃんのいるお部屋や勉強中など静かに運転したいときに。

標準

「静音」と「強」の間の風量で運転します。

強

タバコ^{*}を吸われる場合やふとんの上げ下ろし時などに。
※ タバコの有害物質(一酸化炭素など)は除去できません。

パワーターボ運転

大風量で運転し、短時間で大量のほこりとにおいをとります。

運転中に「パワーターボ」キーを押す

フロントパネル上が自動で開き、大風量で運転を行います。

- 空気がきれいになったことを2つのセンサーが感知すると、パワーターボ運転を終了します。フロントパネル上が自動で下がり、パワーターボ運転前の運転コースに戻ります。
- パワーターボ運転開始後、約9分間は空気がきれいになってもパワーターボ運転を終了しません。途中で風量をかえたいときは運転コースを変更してください。
- フロントパネル上が動いている間はLEDバーが点滅します。
- パワーターボ運転を使い続けるとフィルターの寿命が短くなる場合があります。

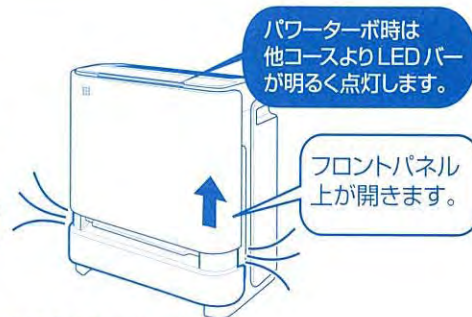

便利な機能

切タイマー

3時間後に運転を停止します。

運転中に「切タイマー」キーを押す

切タイマーランプが点灯し、切タイマー(3時間)が設定されます。

- 切タイマー設定中に再度「切タイマー」キーを押すと、設定は解除されます。
- 運転モードを切りかえても切タイマーは続きます。ただし「切」状態になると解除されます。

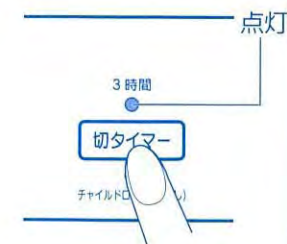

きれいモニター

2つのセンサー(花粉・ホコリセンサーとにおいセンサー)がお部屋のにおいや空気の汚れを感知して、お部屋の状態をランプ表示でお知らせします。

- 運転開始後、花粉・ホコリセンサーとにおいセンサーが安定するまでの約3分間はきれいモニターランプが点滅しますが、故障ではありません。
- 運転開始後、風量が変わるのは、自動運転モード(おまかせ・花粉・エコ)のみです。
- 花粉自動運転時は、ランプ表示と風量が異なることがあります。

おまかせコースの場合

空気の汚れ具合	ランプ表示	風量
汚れている	赤	強
きれい	黄緑	静音

各センサーはこのような性質を持っています

	感知します	感知することがあります
花粉・ホコリセンサー	●タバコの粒子 ●ハウスダスト(花粉・ほこり・カビの胞子)	●油煙 ●霧状の水滴
においセンサー	●タバコ・ペット・線香・調理などのにおい ●化粧品・アルコール ●スプレー類	●湯気 ●油煙 ●ドアの開閉による風 ●エアコンの吹き出し風 ●急激な温度変化 ●燃焼機器から出るガス

- 花粉・ホコリセンサー窓とにおいセンサー窓に水などをかけないでください。故障の原因になります。
- 必ず花粉・ホコリセンサーカバーを取りつけて使用してください。(センサーカバーをはずしていると、花粉・ホコリセンサーが正しく感知しません。)

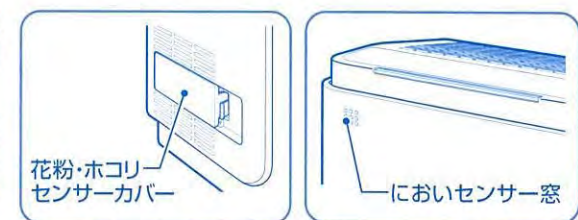

便利な機能 つづき

明るさセーブモード

ランプやLEDバーの明るさを抑えます。

運転中に「パワーターボ」キーを3秒以上押す

明るさセーブランプが点灯して、各ランプが暗くなり、LEDバーが消灯します。

解除するときは、再度「パワーターボ」キーを3秒以上押してください。

明るさセーブランプが消灯し、明るさセーブモードが解除されます。



チャイルドロック

お子さまのいたずらや誤操作を防ぎます。

運転中に「切タイマー」キーを3秒以上押す

チャイルドロックランプが点灯し、すべての操作ができなくなります。ただし、安全のため「入/切」キーを押すと、運転を停止します。(このとき運転を停止しても、チャイルドロックは解除されません。)

●「入/切」キーを押して運転を停止した場合、再度運転するときはチャイルドロックを解除して下さい。

解除するときは、再度「切タイマー」キーを3秒以上押してください。チャイルドロックランプが消灯し、チャイルドロックが解除されます。

●差込みプラグを抜いてから5分以上経つと、チャイルドロックは解除されます。



設置場所について

●脱臭フィルターは、タバコなどのにおいを吸着します。

芳香剤などのにおいは脱臭フィルターの寿命を短くする原因になりますので、芳香剤のあるお部屋などでは使用しないでください。

●効率よくご使用いただくために、空気の循環が良く、周囲に障害物がない場所を選んでください。

●壁から20cm以上離してください。

近づけると壁の汚れが目立つようになる恐れがあります。

●水平で安定した場所に設置してください。

設置面が水平でないと製品が振動することがあります。

●壁に取りつけて使用しないでください。落下による事故の原因になります。

●台所で換気扇やレンジフードのかわりに使用しないでください。

脱臭フィルターの寿命を著しく低下させたり、変形の原因になります。

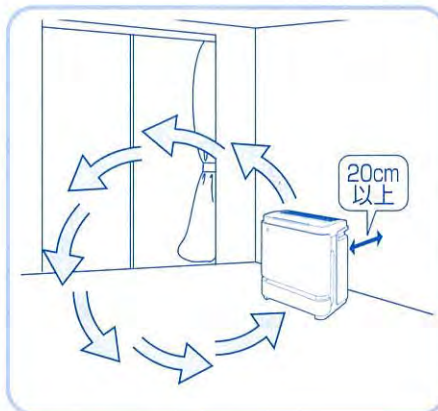

お手入れ

●差込みプラグを抜いた状態で行ってください。(けが・感電の原因)

●各部のはずし方・取り付け方は6～9ページをご覧ください。

お願い

- 丸洗いはしないでください。また、本体には水をかけないでください。(内部に水が入り、故障・さびの原因)
- 次のものは、使用しないでください。
 - 台所用中性洗剤以外の洗剤・シンナー・ベンジン・漂白剤・アルコールなど(変色、割れ、劣化、腐食、センサーが故障する原因)
 - みがき粉・ナイロンたわし・ブラシ・金属製のもの・メラミンスポンジ・スポンジのナイロン面・研磨剤入り洗剤など(表面が傷つく原因)
- 化学ぞうきんを使用する場合は、強くふいたり長時間触れさせたりしないでください。(表面が傷ついたり、化学変化を起こす原因)
- 食器洗い乾燥機や食器乾燥器に入れないでください。

本体

- ①水で薄めた台所用中性洗剤を含ませた布で汚れをふき取る
- ②かたく絞った布でふく
- ③乾いた柔らかい布で水分をふき取る

コード

乾いた柔らかい布でふく

フロントパネル上・下

- ①ほこりを掃除機で吸い取る
- ②水で薄めた台所用中性洗剤を含ませた布で汚れをふき取る
- ③かたく絞った布でふく
- ④乾いた柔らかい布で水分をふき取る

においセンサー窓 においセンサー部

ほこりがたまっているときは、掃除機で吸い取る



花粉・ホコリセンサー

花粉・ホコリセンサーは定期的なお手入れが必要です。(年に1～2回程度)

①フックを押しながら花粉・ホコリセンサーカバーをはずす



②市販の綿棒で内部のレンズをふく

(水道水を湿らせた綿棒でレンズをふいたあと、乾いた綿棒でレンズをふくと効果的です。)

- 洗剤・アルコールなどは使用しないでください。
- レンズを傷つけないようにふいてください。



③花粉・ホコリセンサーカバーを元通りに取りつける

④センサー窓にほこりがたまっているときは、掃除機で吸い取る

お手入れ つづき

●フィルターのお手入れをするときは新聞紙などを敷いてください。

集じんフィルター

黒色のメッシュカバーに付着したホコリを掃除機で軽く吸い取る

- 水洗いをしないでください。性能が落ちることがあります。
- 掃除機を強く押しつけないでください。フィルターが破損することがあります。

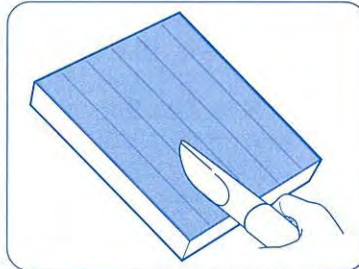

脱臭フィルター

表面に付着したほこりを掃除機で軽く吸い取る

- 水洗いをしないでください。性能が落ちることがあります。
- 掃除機を強く押しつけないでください。フィルターが破損することがあります。
- 脱臭フィルター枠は、はずさないでください。性能が落ちることがあります。

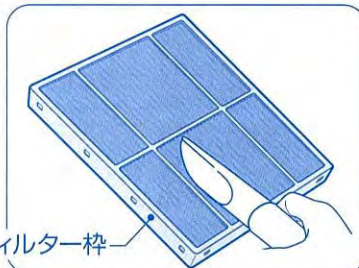

脱臭フィルター枠

長期保管するときには…

- ①各部のお手入れをする
 - ②脱臭フィルターは、ポリ袋などに入れ密封する
 - ③本体をポリ袋などに入れ密封し、個装箱に入れて保管する
- コードはポリ袋の中に入れて、緩衝材と直接触れないようにしてください。

集じんフィルター・脱臭フィルターの交換について

●交換用集じんフィルター、交換用脱臭フィルターのフィルター交換方法の説明書にしたがい、交換してください。

注意

- フロントパネル上・下をはずしてもファンは回転します。差込みプラグを抜いた状態で行ってください。(けがの原因)
- 交換時には本体とフロントパネル上・下のお手入れも行ってください。(→P.13)

集じんフィルター・脱臭フィルターの寿命は約10年です。

●1日にタバコ5本を吸った場合、強運転時。[日本電機工業会規格(JEM1467)に基づく試験より算出]

- 集じんフィルター・脱臭フィルターの交換時期は、使い方や設置場所により異なりますが約10年が目安です。
- においやほこりが取れにくくなったときや音が大きくなったときは、10年以内でも早めに交換してください。
- 次のような場合は、集じんフィルター・脱臭フィルターの寿命が大幅に短くなります。(吹出口からきついにおいがすることがあります。)

- 暖房器具などから発生する炭化系物質(ススなど)を吸った場合
- 調理中に発生する油分を含む煙やにおいを吸った場合
- 床用クリーナー・ワックス・芳香剤・消臭剤などに含まれる揮発性溶剤成分を吸った場合
- 喫茶店・麻雀荘・美容院・美容院など店舗や事務所に設置の場合
- 長時間、連続して使用している場合
- タバコをよく吸う場合

- 集じんフィルター・脱臭フィルターは洗っても再使用できません。
- 必ず専用の集じんフィルター(型名:PA-FX01-JJ)・脱臭フィルター(型名:PA-GX01-JJ)を使用してください。

集じんフィルター・脱臭フィルターを廃棄するときは、お住まいの地域のゴミ分別方法にしたがってください。

●集じんフィルターの材質
ポリエステル・ポリプロピレン

●脱臭フィルターの材質
脱臭フィルター : 紙
脱臭フィルター枠 : ABS
脱臭フィルタースペーサー : ABS

脱臭フィルター枠のはずし方
(ゴミ分別時のみはずしてください)

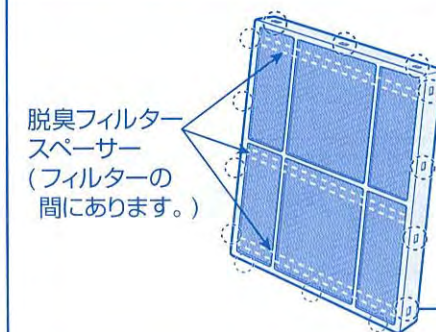

- 脱臭フィルター枠の全周のツメ(14カ所)ははずしてください。
- はずす際は、新聞紙などを敷き、手袋を装着してください。(周辺が汚れる恐れがあります)

ツメ(14カ所)

故障かなと思ったとき

●修理を依頼される前に、次の点をお調べください。

こんなときは	お調べいただくこと	直し方
運転しない	差込みプラグがコンセントからはずれていませんか？	差込みプラグをコンセントに差し込んでください。
	「入/切」キーを押しましたか？	「入/切」キーを押してください。
運転途中で停止した (運転ランプなどが消灯)	運転を開始してから36時間操作しないと、安全のため自動的に運転を停止します。	運転を続けるときは再度「入/切」キーを押してください。
<ul style="list-style-type: none"> ・風が極端に少ない ・音が大きい ・においが取れにくい ・においが気になる ・ほこりが取れにくい 	脱臭フィルターを透明ポリ袋に入れたままにしていますか？	脱臭フィルターを透明ポリ袋から出して取りつけてください。
	集じんフィルターや脱臭フィルターが汚れていませんか？	集じんフィルター・脱臭フィルターをお手入れしてください。(→P.14) 汚れがひどい場合は新しいフィルターに交換してください。(→P.15)
	集じんフィルターや脱臭フィルターをつけ忘れていませんか？	集じんフィルター・脱臭フィルターを取りつけてください。(→P.6)
	油分・煙・揮発性溶剤成分などの発生する場所で運転していませんか？	新しい集じんフィルター・脱臭フィルターと交換してください。(→P.15)
運転開始時にタバコを吸っても反応しない	運転開始後、花粉・ホコリセンサーとにおいセンサーが安定するまでの約3分間は一定の風量で運転します。	
運転開始時にきれいモニターランプが点滅する	運転開始後、花粉・ホコリセンサーとにおいセンサーが安定するまでの約3分間はきれいモニターランプが点滅します。	
<ul style="list-style-type: none"> ・ランプが暗い ・LEDバーが点灯しない 	明るさセーブモードを設定していませんか？	明るさセーブモードを解除してください。(→P.12)

こんなときは	お調べいただくこと	直し方
タバコの煙などで 空気が汚れても 風量が変わらない	タバコの煙が流れにくい場所に設置していませんか？	設置場所をかえてください。(→P.12)
	「連続運転」(静音・標準・強)になっていませんか？	「自動運転」(おまかせ・花粉・エコ)にしてください。(→P.10)
	花粉・ホコリセンサーとにおいセンサーが汚れていませんか？	お手入れしてください。(→P.13)
部屋のおい きれいモニターが 反応しない	空気の循環が悪い場所に設置していませんか？	設置場所をかえてください。(→P.12)
	花粉・ホコリセンサーとにおいセンサーが汚れていませんか？	お手入れしてください。(→P.13)
製品の振動が大きい	不安定な場所(凹凸のある場所など)に置いていませんか？	水平で安定した場所に設置してください。
きれいモニターランプが赤のまま点灯している	においセンサーは湯気(水蒸気)や油煙・スプレー・燃焼機器から出るガス・エアコンの吹出風などの影響を受けることがあります。 花粉・ホコリセンサーは油煙や霧状の水滴などの影響を受けることがあります。(→P.11)	
おまかせ・花粉・エコのランプが点滅している	脱臭フィルターや集じんフィルターをつけ忘れていませんか？	集じんフィルター・脱臭フィルターを取りつけてください。(→P.6)

◎いずれの場合にもあてはまらない場合には、型名とともに買い上げの販売店、または弊社のお客様相談窓口までお問い合わせください。

お願い

コードの傷みやほこりのたまりが思わぬ災害の原因になることがあります。安全に長期間使用していただくため、ときどき買い上げの販売店に点検をご依頼ください。

部品の交換・購入について

- 損傷した場合は、新しい部品と交換(有料)してください。
- お買い求めの際には、製品の型名および部品名をご確認のうえ、お買い上げの販売店でお求めください。
(ホームページでのご購入はP.19参照)

部品名	型名
交換用空気清浄フィルター(集じん用)	PA-FX01-JJ
交換用空気清浄フィルター(脱臭用)	PA-GX01-JJ

仕様

型名	PA-XA24			
電源	交流100V 50/60Hz			
风量調節	パワーターボ	強	標準	静音
消費電力(W)	71	26	6	3
风量(m ³ /分)	7.3	5.2	2.1	0.5
適用床面積	~24畳(約40m ²) (強運転時)			
コードの長さ	1.8m			
外形寸法(約cm)	幅38×奥行23×高さ48			
質量	約7.5kg			

- 適用床面積は、日本電機工業会規格JEM1467で定められた基準です。30分できれいにできる部屋の大きさを表し、空気清浄機の能力を示します。
- 運転を停止しても、差込みプラグが差し込まれていると、約0.5Wの電力を消費します。
- この製品は、日本国内交流100V専用設計されています。電源電圧や電源周波数の異なる外国では使用できません。また、アフターサービスもできません。

This appliance was designed for use in Japan only where the local voltage supply is AC100V and should not be used in other countries where the voltage and frequency vary.
After sales-service for this appliance is not available outside of Japan.

此产品只针对日本国内专用交流电压100V所设计。由于各国所使用电压或电源频率不同，请勿使用于其它地区。另亦无法对此提供售后维修服务。

此产品为针对日本国内专用交流电压100V所设计。由于各国所使用电压或电源频率不同，请勿於其他地区使用。另亦无法对此提供售后维修服务。

본 제품은 일본 국내교류 100V전용으로 설계되었기에 전압이나 전원 주파수가 상이한 외국에서는 사용할 수 없습니다. A/S 또한 불가능합니다.

アフターサービス

1. 保証書の内容のご確認と保管のお願い

必ず「販売店印およびお買い上げ日」をご確認のうえ、お買い上げの販売店から受け取り、内容をよくお読みのうえ、大切に保管してください。

2. 保証期間は、お買い上げ日より1年間

3. 修理を依頼されるとき

《保証期間中》

製品に保証書を添えて、お買い上げの販売店にご持参ください。保証書の記載内容に基づき修理いたします。

《保証期間を経過しているとき》

修理すれば使用できる製品は、ご要望により有料修理いたします。

4. 補修用性能部品※の保有期間は、製造打ち切り後6年間

※性能部品とは、その製品の機能を維持するために必要な部品です。

5. 修理料金の仕組み

修理料金は、技術料・部品代・出張料などで構成されています。

「技術料」は、診断・故障箇所の修理および部品交換・調整・修理完了時の点検などの作業にかかる費用です。

「部品代」は、修理に使用した部品および補助材料代です。

「出張料」は、製品のある場所へ技術者を派遣する場合の費用です。

■お客様ご自身での修理・分解や改造は絶対に行わないでください。

お客様ご相談窓口

修理・お取り扱い・消耗品や部品ご購入などのご相談は、まずお買い上げの販売店にお問い合わせください。ご転居やご贈答品などでお困りの場合は、弊社の窓口「お客様ご相談センター」にお問い合わせください。所在地・電話番号などは変更になることがありますので、あらかじめご了承ください。

お客様ご相談センター  0120-345135

フリーダイヤル

携帯・PHS OK

※携帯・PHSからもご利用になれます。

受付時間 9:00~17:00 月曜日~金曜日(祝日・弊社休業日を除く)

- 一部のIP電話など、フリーダイヤルがご利用いただけない電話でのお問い合わせ……………TEL(06)6356-2451(有料)

- FAXでのお問い合わせ……………FAX(06)6356-6143(有料)

製品の「型名・お問い合わせ内容」と、お客様の「お名前・ご住所・電話番号・FAX番号」をご記入のうえ、お問い合わせください。

〒530-0043 大阪市北区天満1丁目19番9号

お客様からご提供いただく「お名前・ご住所・電話番号など」は、製品のアフターサービスおよびその後の安全点検活動のために利用させていただく場合がございますのでご了承願います。

ホームページのご案内

部品・消耗品・別売品のご購入専用ページ <http://www.zojirushi-de-shopping.com/>