

除湿乾燥機

Pretty Dry

型名 **RV-EA56 型**

取扱説明書

このたびは、お買い上げいただき、まことにありがとうございました。この「取扱説明書」をよくお読みのうえ、正しくお使いください。
お読みになったあとは、大切に保存してください。

保証書つき

小さい 軽い 本体幅14cmの
コンパクトスリム

邪魔にならず、収納に便利な
「コードリールつき」

静かに乾かせる「夜干しコース」★

お部屋の空気をリフレッシュ
「マイナスイオン」

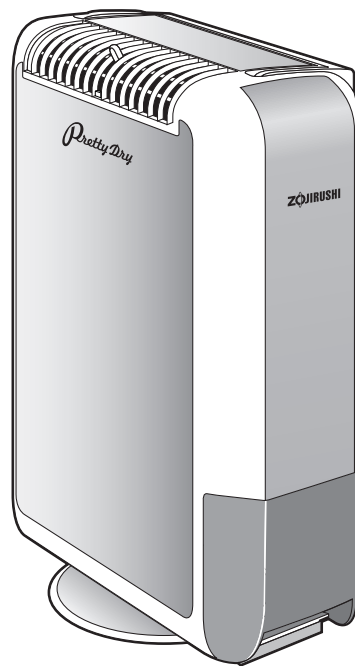

除湿運転中は室温が上がります。

除湿乾燥機には冷房機能はありません。ゼオライト方式はヒーターの熱を利用して除湿するため、運転中は熱を発生します。ご使用の条件（外気温・部屋の広さ）によって、約3℃～8℃上がることがあります。

もくじ

安全上のご注意	1～2
各部のなまえ	3
運転の特長と上手な使い方	4
正しい使い方	5～6
タイマー運転	7
排水のしかた	8

お手入れ	9～10
故障かな?と思ったときは	11～12
仕様	12
お客様ご相談窓口のご案内	13
アフターサービスについて	13
保証書	裏表紙

安全上のご注意

ご使用前に

※ここに表した注意事項は、あなたや他の人々への危害や損害を未然に防止するためのもので、「警告」「注意」の2つに分けてお知らせしています。いずれも安全に関する重要な内容ですので、必ずお守りください。

警告

取り扱いを誤ると、死亡または重傷などを負う可能性が想定される内容を表します。

注意

取り扱いを誤ると、傷害または物的損害が発生する可能性が想定される内容を表します。

記号について

△ 記号は、警告・注意を促す内容があることを告げるものです。図の中に具体的な注意内容が描かれています。下図の場合は「感電注意」を表します。



⊘ 記号は、禁止の行為であることを告げるものです。図の中や近くに具体的な禁止内容が描かれています。下図の場合は「分解禁止」を表します。



● 記号は、行為を強制したり指示したりする内容を告げるものです。図の中に具体的な指示内容が描かれています。下図の左は「差込みプラグを抜く」、右は必ず実行していただく「強制」内容です。



※お読みになった後は、お使いになる方がいつでも見られるところに必ず保存してください。

警告

■差込みプラグは、ほこりが付着していないか確認し、がたつきのないように刃の根元まで確実に差し込む

ほこりが付着したり、接続が不完全な場合は感電や火災の原因になります。



確実に差し込む

■電源コードは、途中で接続したり延長コードの使用・他の電気器具とのタコ足配線をしてはいけない

感電や発熱・火災の原因になります。



禁止

■電源コードを傷つけない

無理に曲げたり、引っ張ったり、ねじったり、たばねたり、高温部に近づけたり、重いものをのせたり、挟み込んだり、加工したりすると電源コードが破損し、火災・感電の原因になります。



禁止

■差込みプラグの抜き差しにより本体の運転や停止をしない

感電や火災の原因になります。



禁止

■電源コンセントは必ず専用回路を使用する

電源回路容量不足など配線に不備があると漏電や火災の原因になります。



専用回路使用

■定格電圧以外で使わない

表示以外の電圧で使用すると感電や火災の原因になることがあります。



禁止

■空気の吹出口や吸込口に指や棒などを入れない



禁止



指や棒、金属など入れない!

内部でファンが高速回転しておりますので、けがの原因になります。

■スプレーなどの缶を本体の近くに置かない

爆発や火災の原因になります。

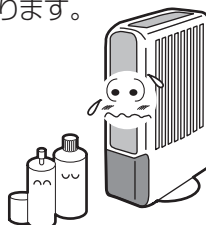

禁止

■乳幼児や体の不自由な方は、単独では使用しない

やけどの原因になります。



禁止

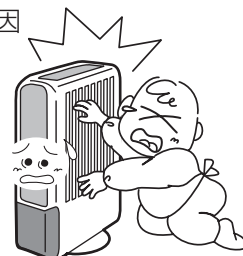

警告

■発熱器具の近くに置かない

樹脂部分が溶けて、引火する恐れがあります。



火気禁止

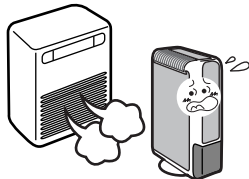

■異常時(焦げくさいなど)は、運転を停止して差込みプラグを抜き、お買い上げの販売店または弊社指定のお客様ご相談窓口にご相談を

異常のまま運転を続けると故障や感電・火災などの原因になります。



差込みプラグを抜く

■修理は、お買い上げの販売店または弊社指定のお客様ご相談窓口にご相談を

修理に不備があると感電・火災などの原因になります。



修理相談

注意

■水平で丈夫な場所で使用する

ご使用中に本体が倒れると内部の水が室内に浸水して家財などをぬらしたり感電や漏電火災の原因になることがあります。



丈夫な場所で

■押し入れ・家具のすき間など狭い場所で使用しない

風通しが悪くなり、発熱・発火の原因になります。



禁止

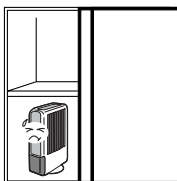

■水のかかりやすい場所で使用しない

感電や漏電火災の原因になります。



禁止

■油・可燃性ガスのもれる恐れのある場所への設置は行わない

万一もれて本体の周囲にたまると、発火の原因になることがあります。



禁止

■屋内専用です。直射日光の当たる場所・雨風の当たる場所で使用しない

過熱や感電・漏電火災の原因になります。



禁止

■美術品や学術資料などの保存など、特殊用途には使用しない

保存品の品質低下の原因になることがあります。



禁止

■差込みプラグを抜くときは、プラグを持って抜く

電源コードを引っ張って抜くと、芯線の一部が断線して発熱・発火の原因になることがあります。



プラグを持って抜く

■お手入れをするときは必ず切キーを押して「停止」にし、プラグも抜く

内部でファンが高速回転しておりますので、けがの原因になることがあります。



切キーを押す

■長期間ご使用にならない場合は、安全のため差込みプラグをコンセントから抜く

感電や漏電火災の原因になることがあります。



差込みプラグを持って抜く

■本体からの風が直接当たるところに燃焼器具を置かない

燃焼器具の不完全燃焼の原因になることがあります。



禁止

■空気の吹出口や吸込口を布などでふさがない

風通しが悪くなり、発熱・発火の原因になることがあります。



禁止

■本体の上に乗ったり、腰掛けたりしない

落下・転倒などによりけがの原因になることがあります。



禁止

■本体を水洗いしない

感電の原因になることがあります。



禁止

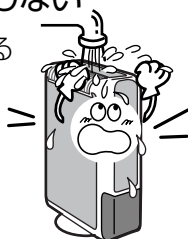

■移動するときは必ず運転を停止し、内部のタンクの水をすてる

内部の水が室内に浸水して家財などをぬらしたり感電や漏電火災の原因になることがあります。



移動時運転停止

■長時間連続でご使用になる時は、特にフィルターを定期的に点検する

過熱や漏水の原因になることがあります。



フィルター点検

各部のなまえ

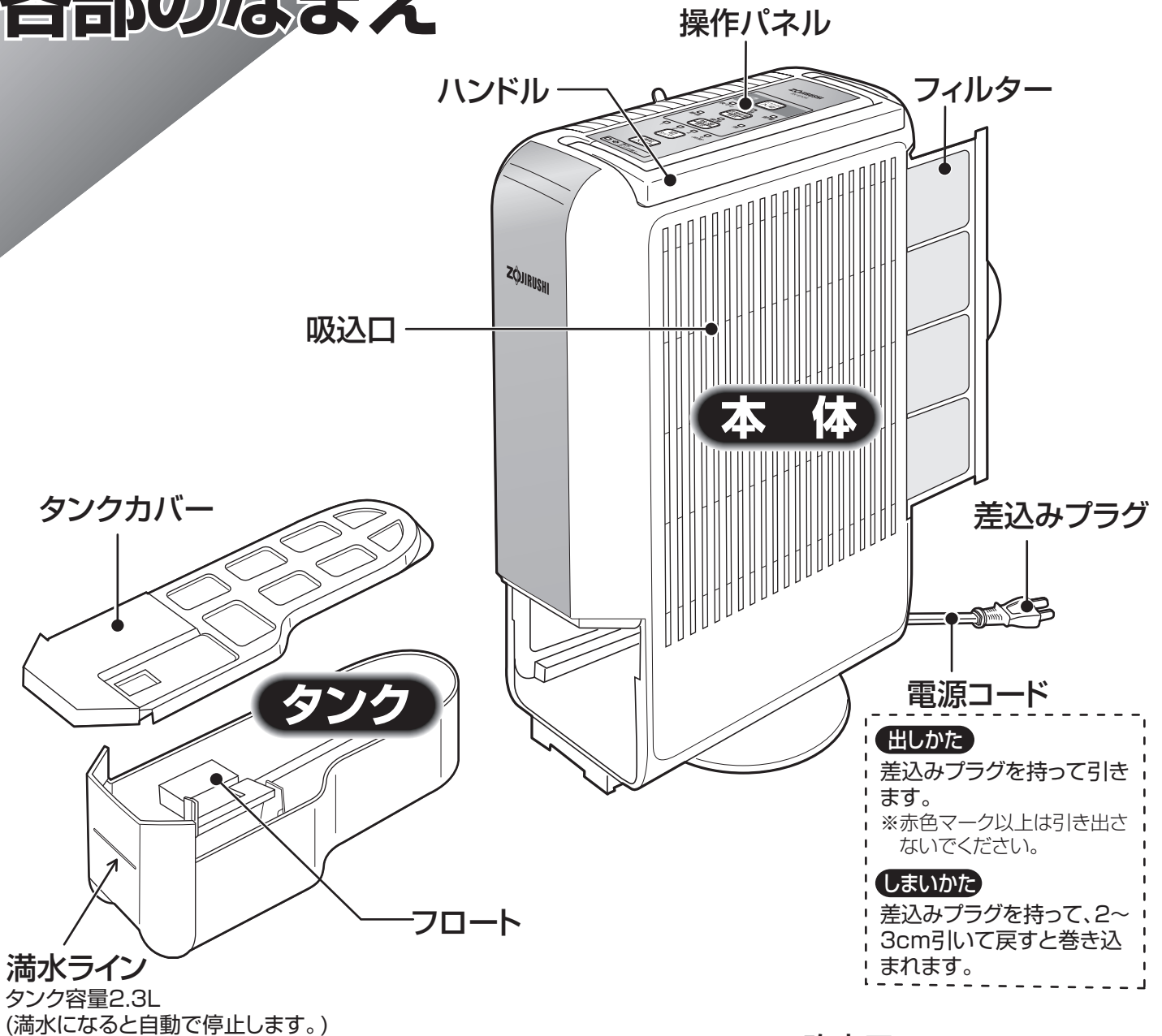

レバー
レバーを向けた方向に
温風がでます。乾燥さ
せたい方向に向けると
温風が当たり、効果的
に乾燥できます。

- 例
- ◆衣類乾燥……上向き
 - ◆壁や天井・押し入れ……斜め横向き

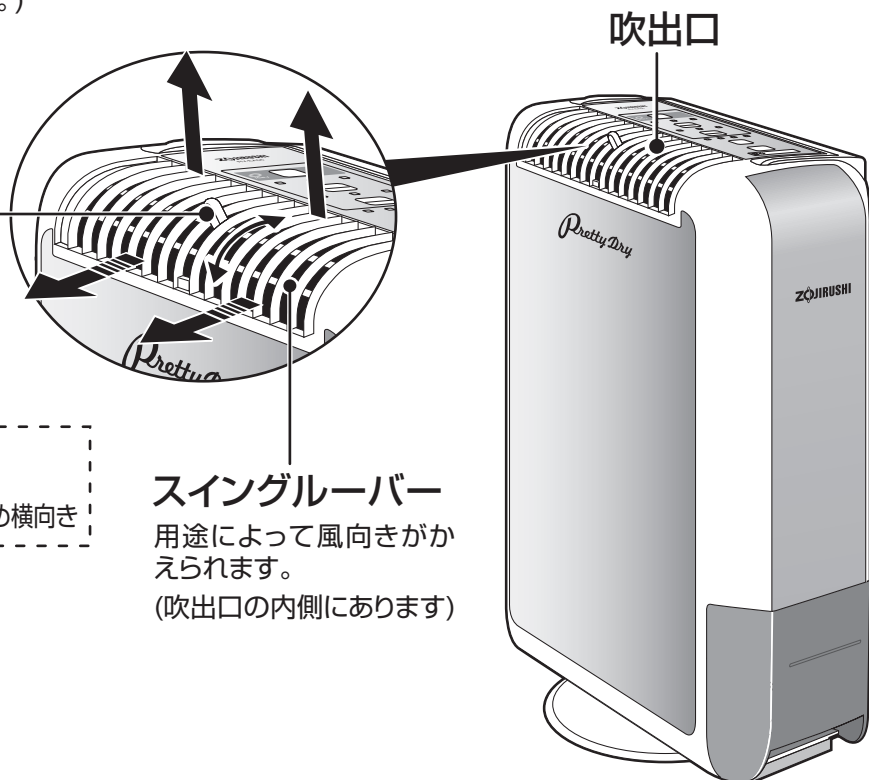

運転の特長と上手な使い方

運転コース

風量

コース別の特徴

除湿運転	標準	▶	中	部屋や押し入れの除湿におすすめの運転コースです。
	強	▶	強	急速に除湿乾燥したいときにおすすめの運転コースです。
	静音	▶	弱	静かに除湿したいときにおすすめの運転コースです。 ※他のモードに比べ静音(約35dB)で除湿乾燥します。
衣類乾燥 運転	速乾	▶	強	洗濯物を早く乾かしたいときにおすすめの運転コースです。
	節電	▶	強	速乾コースの約 $\frac{1}{3}$ の消費電力で衣類乾燥します。夏場などの室温の高いときや、部屋の温度の上昇が気になるとき、湿度の低いときにおすすめです。 ※衣類が乾燥するまでの時間は、速乾コースに比べて長くなります。
	夜干し	▶	弱	夜寝ている間や、静かに衣類乾燥させたいときにおすすめの運転コースです。 ※静音で衣類乾燥します。

効果的な活用法

◆リビングなど居室をさわやかな湿度に保ちたいとき。また、湿気を嫌う楽器(ピアノ)などの部屋に

◆畳やじゅうたんなどの湿気に

◆押し入れの湿気に

ふすまを開けてその前で。

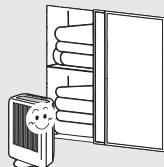

◆衣類などのかびの発生予防に

タンスを開けてその前で。

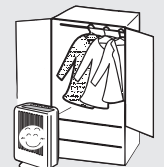

◆壁や天井の結露予防に

※窓ガラスに直接温風を当てると、ガラスが割れる恐れがありますのでご注意ください。

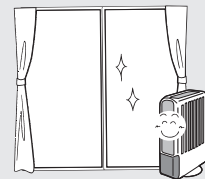

◆ふとんの乾燥

敷いたまま使用されると効果的

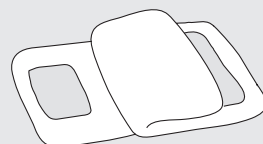

◆リビングやキッチンに

おやすみ中にじっくり除湿



※屋内で使用してください。

※製品を運転していても、外気に面した窓ガラスは結露します。

※製品を運転していても、風通しの悪い場所(家具の裏側など)は、カビが発生することがあります。

※乾きにくい衣類は直接風を当ててください。

※コートやバッグなど皮製品の中には温風が当たると縮んだり・変形したりするものがありますのでご注意ください。

使用上のご注意とお願い

- ◆差込みプラグは「運転入/切」キーを押して、3分以上経過後ファンが停止してから抜いてください。
- ◆必ずフィルターを取りつけて、お使いください。
- ◆運転可能な部屋の温度は、1~40℃です。1℃以下もしくは40℃以上の室温で使用すると異常報知することがあります。
- ◆凍結の恐れがあるときは使わないでください。
- ◆除湿量は室内の温度、湿度および運転モードにより変わります。
- ◆安全のためタイマー運転をしなくても、連続36時間運転後、自動的に停止します。
- ◆吹出口をふさぐと安全のため、ヒーターへの通電を停止させますので十分な性能が出ない場合があります。その場合はふさいでいる物を取り除いて使用してください。

正しい使い方

1 設置場所を決める

水平で丈夫な場所を選びます。
※効率良く運転するために下図のスペースを確保してください。

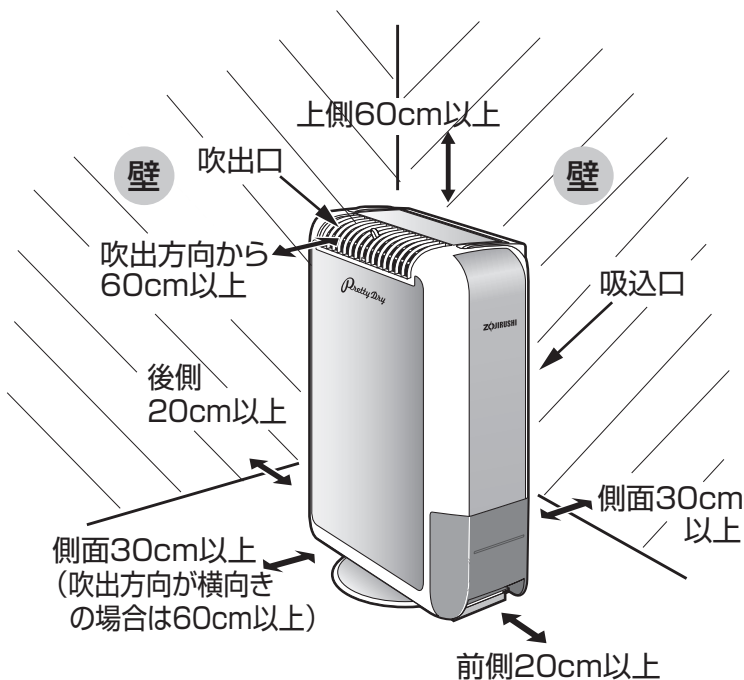

注意 ◆ 空気の吸込口や吹出口を布やふとんなどでふさがないようにください。

操作部

マイナスイオン入/切キー

マイナスイオンランプ

運転ランプ

衣類乾燥選択キー

除湿選択キー

切タイマーランプ

切タイマーキー

入/切キー

満水/タンクなしランプ

◆ 満水時やタンクがないときに点滅します。(自動的に運転が「切」)

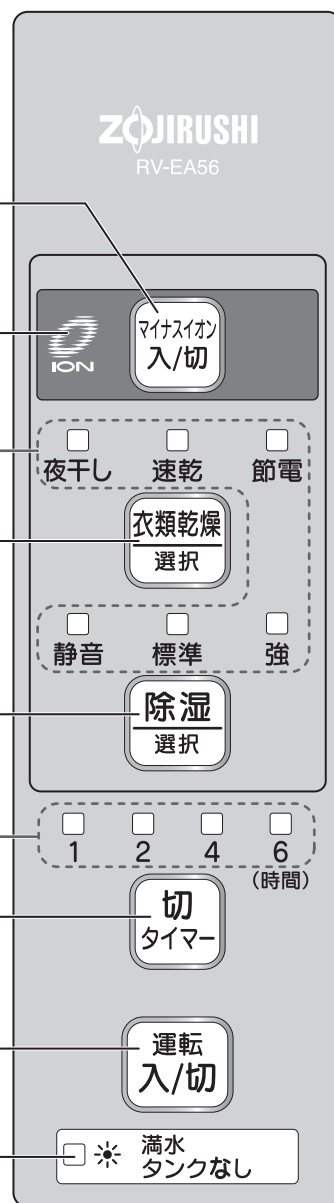

2 差込みプラグをコンセントに差し込む

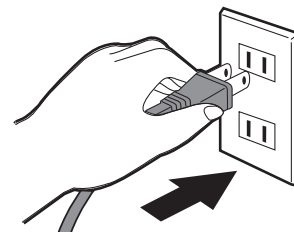

3 「運転入/切」キーを押す

除湿の「標準」運転が開始されます。
(運転時「ピッ」とブザーが鳴り「標準」ランプが点灯します。)
運転開始後約3分間送風し、その後温風が出ます。



4 運転を選ぶ

除湿したいとき…「除湿選択」キーを押します。押すごとに **強** → **静音** → **標準** と切りかわります。

衣類乾燥したいとき…「衣類乾燥選択」キーを押します。「速乾」運転が開始され押すごとに **節電** → **夜干し** → **速乾** と切りかわります。

※運転の切りかえを「ピッ」音とランプでお知らせします。

5 運転を停止したいときは「運転入/切」キーを押す

運転ランプが消え、最大で3分程度ヒーター冷却のため、送風ファンが動作した後、運転が停止します。

◆送風ファン動作中や運転中に差し込みプラグを抜き、すぐに差しなおして、「運転入/切キー」を押すと、温度異常(P11参照)が働く場合があります。この場合は、差し込みプラグを抜き、本体が冷めるのを待って(約20~30分)運転を行ってください。

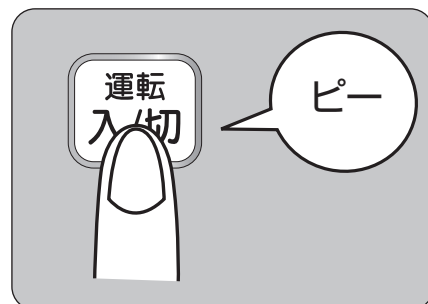

衣類乾燥運転の乾燥時間の目やす



	速乾	節電	夜干し
Yシャツ (2枚) 下着 (6枚) Tシャツ (3枚) パジャマ (1枚) タオル (3枚) くつ下 (2足) (合計 2kg)	約2時間 30分	約4時間 30分	約6時間

※室温20℃ 湿度70%の場合

左の表は、6畳相当の部屋を使用して、家庭用洗濯機で5分間脱水した衣類を乾燥させるのに必要な時間の目やすです。部屋の大きさや、周囲の温度、湿度により時間は変わります。

※吹出口から出る風を直接衣類に当てると効果的です。

マイナスイオンを発生させたいときは…



マイナスイオンは運転中のみ発生させることができます。

各コース運転中に「マイナスイオン入/切」キーを押すと、マイナスイオンランプが点灯し、吹出口からマイナスイオンが発生します。再度押すとマイナスイオンランプが消灯しマイナスイオンは出なくなります。

マイナスイオンの発生について

森林や川辺など、自然の空気に多く含まれているマイナスイオンを除湿された空気と一緒に吹出口から発生させ、除湿された空気と一緒にお部屋に広がります。

※運転音が静かなときに耳を近づけると「ジー」という小さな音が聞こえることがありますが、マイナスイオン発生器が作動しているときに発生する音で、異常ではありません。
(マイナスイオン発生器は吹出口の奥に取りつけています。)

タイマー運転

※運転を自動的に停止する切タイマーです。
おやすみやお出かけのときなどに便利です。
※タイマー時間は、1・2・4・6時間から選ぶことができます。

1 「運転入/切」キーを押す



操作部

切タイマーランプ

切タイマーキー

入/切キー

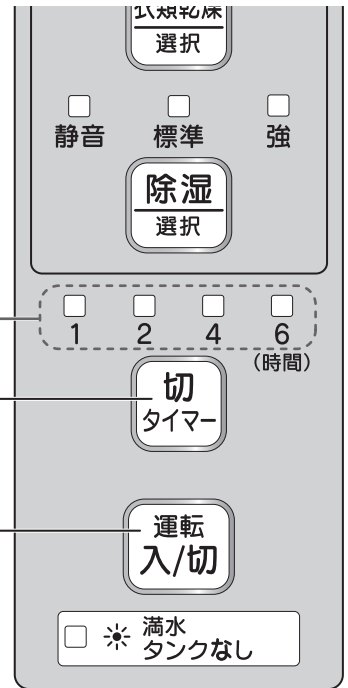

2 「切タイマー」キーを押し、タイマー時間を設定する

押すたびに、切タイマーランプが次の順序で点灯します。

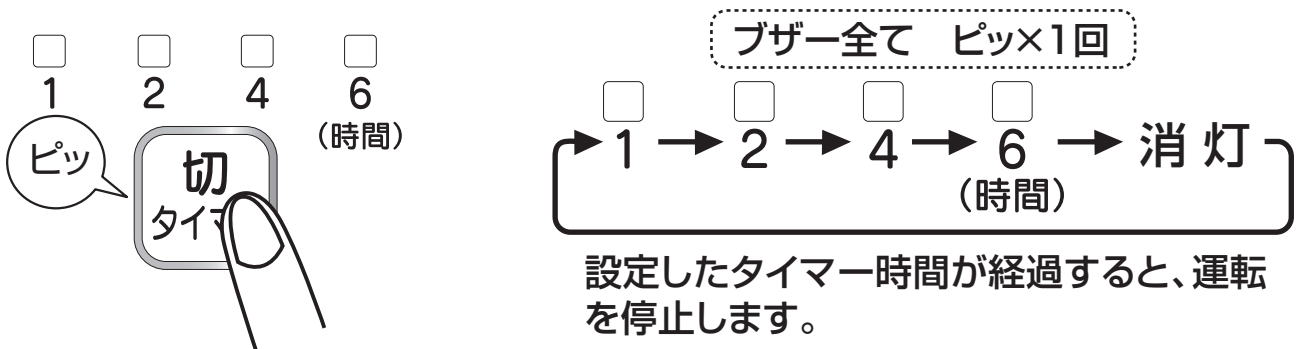

設定したタイマー時間が経過すると、運転を停止します。

タイマー時間を変えたいとき…「切タイマー」キーを押し、希望の時間に合わせる
※新たに合わせた時間からタイマーが動作します。

タイマー運転を解除し、運転を継続したいとき

…「切タイマー」キーを押し、切タイマーランプを消灯させる

※タンクが満水になったときやタンクをはずしたときは、タイマーが止まりますが、タンクの水をすてた後、タンクをセットすると再びタイマーが動作します。

排水のしかた

1 タンクを取り出す

タンク下のとっ手をもって水がこぼれないように、ゆっくり引き出す。

- ◆運転中にタンクをはずすと自動的に運転が停止します。
(ピッ)×3回音がして、満水・タンクなしランプが点滅
停止後、ヒーター部の冷却のため最大約3分間送風ファンが作動します。
- ◆タンクの除湿水が満水(約2.3L)になると、自動的に運転が停止します。
(ピッ)×3回音がして、満水・タンクなしランプが点滅
このとき、タンクをはずしても音は鳴りません。満水・タンクなしランプ
の点滅表示のみです。

※満水時、重さが約2.8kgになります。取り出すときは十分に気をつけてください。

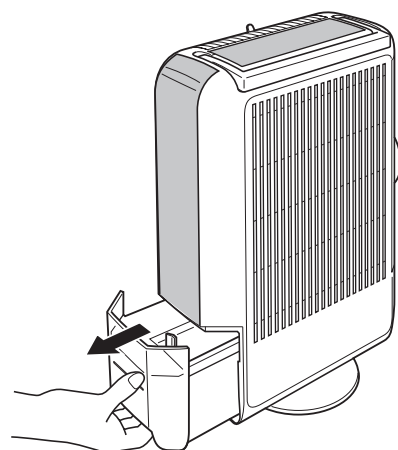

2 タンクカバーをはずし、水を捨てる

タンクカバーを持ち、タンクカバーのミミ部からはずしてください。

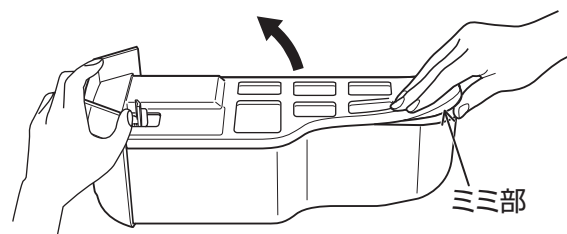

3 タンクにタンクカバーを取りつける

しっかりと確実に取りつけてください。

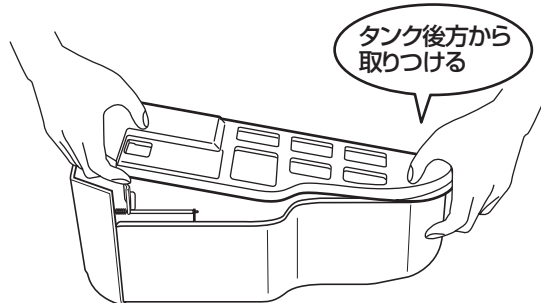

4 タンクを静かに取りつける

タンクを本体に押し込み満水・タンクなしランプが消灯したことを確認してください。

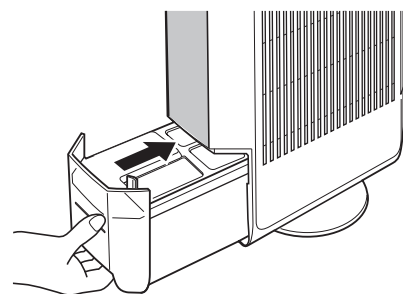

ご注意

- ※タンクカバーは必ずタンクに取りつけてください。
水漏れの原因となります。
- ※タンクを取り出した後、上部手前(右図参照)に触れない。
満水停止装置の故障原因となります。
- ※本体を移動するときは運転を停止し、必ず水を捨てる。
タンク内の水が振動で床などにこぼれることがあります。

ここに触れないで

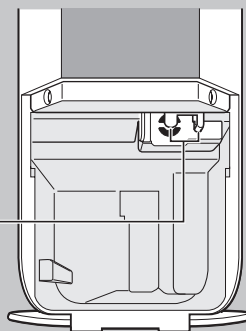

お手入れ



警告

お手入れをするときは、「運転入/切」キーを押して運転停止し、約3分程度経過後ファンが停止してから差し込みプラグを抜いて行ってください。

本体

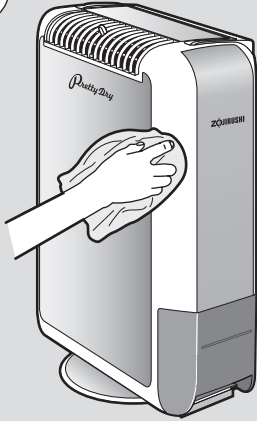

- ① 柔らかい布を中性洗剤をうすめた水に浸し、よくしぼります。
- ② 本体をふきます。
- ③ 乾いた布で水分をよくふき取ってください。

フィルター

(2週間に1回程度)

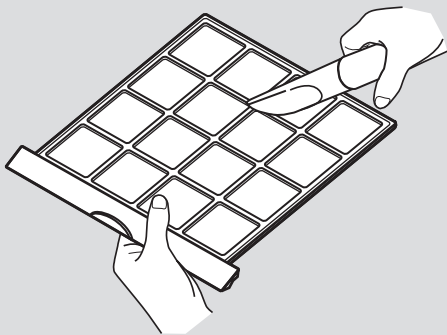

※フィルターの目詰まりは、除湿能力が低下し、電気代のムダや故障の原因になります。

左の図のように掃除機の細いノズルで汚れを吸い取ってください。

汚れが目立つ場合は…

- ① 中性洗剤をうすめた水に浸し、汚れを流し出します。
- ② 水道で洗剤を流し落としてからよく乾燥させます。

フィルターの取りはずしかた

つまみを手前に引く

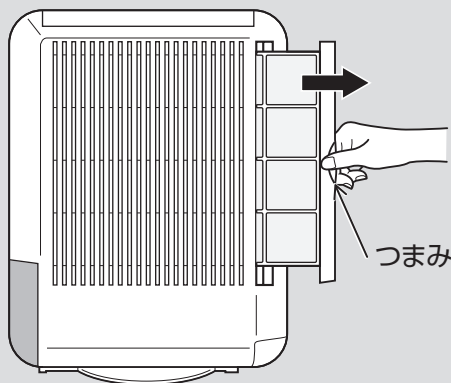

フィルターの取り付けかた

つまみを手前にして本体のスリットに差し込む

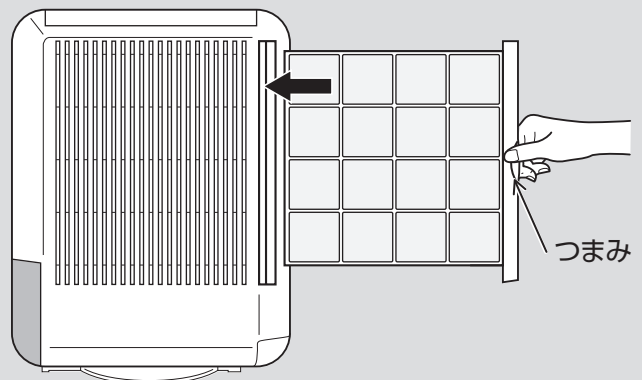

※必ずフィルターをセットしてください。

フィルターをつけずに運転すると、本体内部にほこりがたまり、故障の原因となります。

タンク

タンクカバー

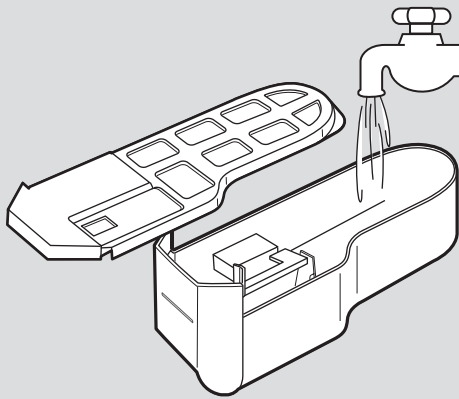

タンクが汚れたら、きれいに洗ってください。

- ① 水洗いします。
- ② 水分をよくふき取って、取りつけてください。

正しく取り付けられた状態

フロートは絶対にはずさない
てください。
(はずれていると運転できません)

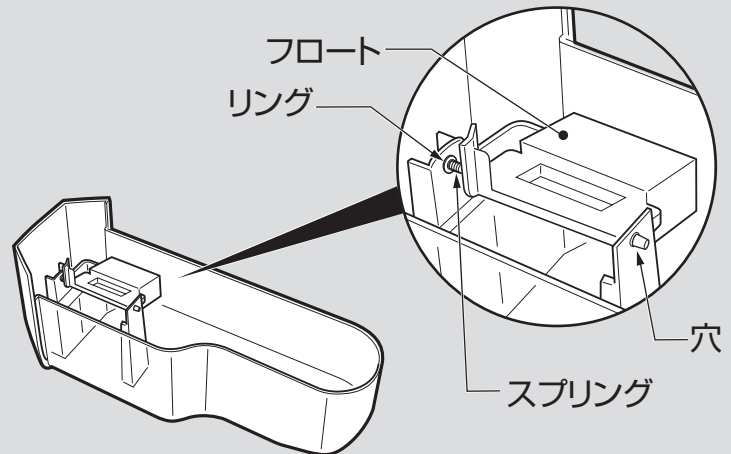

- ※タンクは確実に取りつけてください。正しく取り付けないと運転しません。
- ※フロートがはずれていたり、正しく取り付けられていないと運転しません。
はずれた時は正しく取りつけてください。
- ※タンクに灯油や熱湯を入れないでください。

ご注意

※お手入れのときは次のものは使わないでください。

- 40℃以上の湯
- 揮発性のもの(ベンジン、シンナー)、みがき粉など

※タンク・タンクカバー・フィルターなどを食器洗い乾燥機や食器乾燥器に入れないでください。

長期間ご使用にならないとき

- 1 差込みプラグを抜きます。
- 2 タンクの水をすてた後、タンクを再びつけて本体を前後に数回傾けます。
- 3 水が落ちきってから再びタンクの水をすてます。
- 4 フィルターを掃除します。
- 5 半日ほど自然乾燥させます。
- 6 ほこりが入らないようにポリ袋をかぶせて保管します。

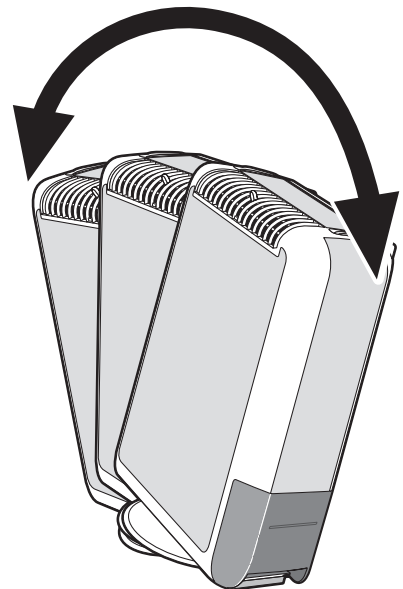

故障かな？と思ったときは

操作部にこんな表示が出たら…(異常表示) ◆対処しても、繰り返し表示が出るときは、お買い上げの販売店へご連絡ください。

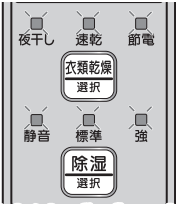
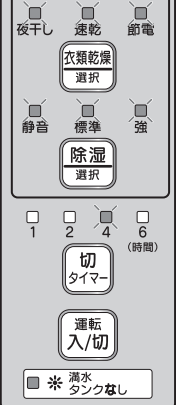
表示	原因	処置
 <p>連続ブザー音</p>	<p>転倒異常です</p> <ul style="list-style-type: none"> ◆不安定な設置をしていませんか。 ◆本体を倒していませんか。 	<ol style="list-style-type: none"> ①差込みプラグを抜く。 ②安定した台の上へのせる。 ③差込みプラグを差し込む。 ④「運転入/切」キーを押す。
 <p>5回ブザー音</p>	<p>温度異常です</p> <ul style="list-style-type: none"> ◆押し入れの中など狭い場所で使用していませんか。 ◆使用温度範囲(1~40℃)以外で使用していませんか。 ◆送風ファン作動中や運転中に差込みプラグを抜き、すぐに差し込みなおし、「運転入/切」キーを押していませんか。 	<ol style="list-style-type: none"> ①差込みプラグを抜く。 ②設置場所を変更する。 ③本体が冷めるまでおく。 ④差込みプラグを差し込む。 ⑤「運転入/切」キーを押す。

☒…点滅 ■…点灯

※これらの原因以外で温度異常表示をした場合はお買い上げの販売店へご連絡ください。

こんなとき	調べるところ
運転しない	<ul style="list-style-type: none"> ◆差込みプラグがはずれていませんか。 ◆満水・タンクなしランプが点滅していませんか。(タンクが満水になっていませんか、タンクは、正しく入っていますか) ◆フロートに異物が付着していませんか。 ◆フロートが正しく取り付けられていますか。
運転しない (運転途中で電源が切れた場合)	<ul style="list-style-type: none"> ◆運転開始後36時間が経過していませんか。(安全のため、36時間が経過すると運転を停止します)
運転開始しても温風が出ない	<ul style="list-style-type: none"> ◆運転開始後3分以上経過していますか。(約3分間は、送風ファンのみ動作しています) ◆吹出口はふさがっていませんか。(安全のため送風運転になります) ◆本体付近の温度が上がっていませんか。(安全のため送風運転になります)
タンクに水がたまらない (除湿量が少ない)	<ul style="list-style-type: none"> ◆フィルターが目詰まりしていませんか。 ◆吸入口や吹出口がふさがっていませんか。 ◆部屋の温度・湿度が低くありませんか。
音がうるさい	<ul style="list-style-type: none"> ◆フィルターが目詰まりしていませんか。 ◆本体の置きかたが悪く、がたついていませんか。 ◆床が不安定ではありませんか。
水がもれる	<ul style="list-style-type: none"> ◆本体を傾けたり、倒したりしていませんか。 ◆フロートに異物が付着していませんか。
吹出口からの風の温度が変わる あるいは温風が出ない	<ul style="list-style-type: none"> ◆静音・標準・夜干し・節電コースのいずれかで運転していませんか。(自動で内部のヒーターが入・切します) ◆本体付近の温度が上がっていませんか。(安全のため送風運転になります)

こんなとき

運転停止しても、送風ファンが動いている

ニオイがする
ニオイが取れにくい

タンクが本体に入らない

内部で「ジー」と音がる

マイナスイオンが出ない
見えない

調べるところ

◆運転を停止後、3分以上経過していますか。
(停止後、最大約3分間はヒーター部冷却のため、送風ファンが動作しています)

◆長期保管などで、本体内部にニオイが吸着しているときは、除湿の「強」コースで運転を2~3時間程度行ってください。
◆本体やフィルターを、お手入れしてください。
◆使いはじめ吹出口からの風に、甘酢っぱい臭いがすることがありますが異常ではありません。ご使用とともに少なくなります。

◆タンクカバーが正しく取り付けられていますか。
◆フロートが正しく取り付けられていますか。

◆マイナスイオンを発生するときに出る音です。異常ではありません。

◆マイナスイオンは見えません。

※いずれの場合にもあてはまらない場合は、お近くの象印製品販売店または、弊社のお客様ご相談窓口までお問い合わせください。

このような場合でも故障ではありません

症 状	原 因
除湿乾燥機を使用すると部屋の温度が上がる 本体が熱くなる	ゼオライト方式はヒーターの熱を利用しているため、運転中は吹出口より温風が出ます。したがって、部屋の温度が少し上昇します。また、本体の上部など少し熱くなる部分がありますが、いずれも異常ではありません。
運転を開始してからタンクに水が落ち始めるまで時間がかかる	使用状況によっては30分以上かかる場合もありますが故障ではありません。
運転中に「カチッ、カチッ」という音が聞こえる	製品内部にあるスイッチを押す音で、故障ではありません。

仕様

型 名	RV-EA56		
電 源	交流100V 50/60Hz		
定 格 除 湿 能 力	50Hz : 5.6L/日 60Hz : 5.4L/日		
消費電力量 ※	除 湿	強	560Wh/547Wh (50Hz/60Hz)
		標 準	325Wh/315Wh (50Hz/60Hz)
		静 音	248Wh/244Wh (50Hz/60Hz)
	衣類乾燥	速 乾	560Wh/547Wh (50Hz/60Hz)
		節 電	210Wh/196Wh (50Hz/60Hz)
		夜干し	248Wh/244Wh (50Hz/60Hz)
除 湿 可 能 面 積 の 目 や す	7~11~14畳 (12~18~23m ²) [木造住宅~プレハブ住宅~コンクリート住宅]		
タ ン ク 容 量	約2.3L (自動停止容量)		
製 品 質 量	約5.8kg		
製 品 寸 法	幅約14(脚部19)×奥行き約36.5×高さ約47 (cm)		
電 源 コ ー ド	1.5m		
安 全 装 置	転倒OFFスイッチ、温度過昇防止器(温度ヒューズ・サーミスターなど)		

※運転を停止しても、差込みプラグが差し込まれていると約1Wの電力を消費します。

※1時間あたりの消費電力量を示しています。

◆定格除湿能力は、室温27℃、相対湿度60%を維持した部屋で1日連続運転した時の除湿量です。

◆除湿可能面積の目やすは、JEMA(日本電機工業会)規格に基づいた数値です。

お客様ご相談窓口のご案内

弊社製品についての部品の購入、修理のご相談ならびにご依頼はお買い上げの販売店へお申し出ください。新製品などの商品選び、お取り扱い・お手入れ方法・部品の購入などのご相談、転居されたり贈答品などで販売店に修理の依頼ができない場合は、「お客様ご相談センター」にご相談ください。

お客様ご相談センター



0570-011874

市内通話料でOK
ナビダイヤル

市内通話料金でご利用頂けます

受付時間 9:00～17:00 月曜日～金曜日(祝日、弊社休業日を除く)

携帯電話・PHSの方はこちらへ Tel 06-6356-2451

●ファクシミリでのお問い合わせ Fax 06-6356-6143

ご愛用の製品の「品番・お問い合わせ内容」および、お客様の「お名前・ご住所・お電話番号・Fax番号」をご記入のうえ、お問い合わせ願います。

消耗品・部品のお求め方法

- ご購入になられた販売店でご購入(お取り寄せ)できます。
- 消耗品・部品については、こちらでご注文できます。
<http://www.zojirushi-fresco.com/>
ご不明な点は、お客様ご相談センターへお問い合わせください。

修理品送付先

拠点名	住所	電話番号
東日本 お客様センター	〒344-0048 埼玉県春日部市大字南中曽根852-1	048-761-7370
西日本 お客様センター	〒530-8511 大阪府大阪市北区天満1丁目18-12	06-6356-2618

アフターサービスについて

- 1 保証書の内容のご確認と保存のお願い。
必ず「販売店およびお買い上げ日」をご確認のうえ、お買い上げの販売店から受け取り、内容をよくお読みのうえ、大切に保存してください。
- 2 保証期間は、お買い上げ日より1年間です。
- 3 修理を依頼されるとき
《保証期間中》製品に保証書を添えて、お買い上げの販売店にご持参ください。
保証書の記載内容に基づき修理をさせていただきます。
《保証期間を経過しているとき》お買い上げの販売店にご相談ください。
修理によって機能が維持できる場合は、お客様のご要望により有料修理させていただきます。
販売店にご依頼にならない場合には、弊社のお客様ご相談窓口にご連絡ください。
- 4 弊社は、この除湿乾燥機の補修用性能部品を、製造打切後5年保有しています。
◆性能部品とは、その製品の機能を維持するために必要な部品です。
- 5 修理料金の仕組み
修理料金は、技術料、部品代などで構成されています。
[技術料]は、診断・故障個所の修理および部品交換・調整・修理完了時の点検などの作業にかかる費用です。
[部品代]は、修理に使用した部品および補助材料代です。
- 6 上記の内容についての詳細、贈答・転居の場合など、その他、製品に関するお問い合わせ、ご質問がございましたら、お買い上げの販売店または、弊社のお客様ご相談窓口までお気軽にご相談ください。

※お客様ご自身で修理されたり、手を加えたりすることは危険です。絶対にしないでください。

便利メモ

■お買上げ日 ■販売店名

おぼえのため、記入されると、
便利です。

年 月 日 TEL. ()

長年ご使用の除湿乾燥機の点検を！

愛情点検



こんな症状はありませんか

- ◆キーを押しても運転しないことがある。
- ◆コードを動かすと通電したり、しなかったりする。
- ◆運転中に、焦げくさいにおいがしたり、異常な音や振動がする。
- ◆本体から水がもれる。
- ◆その他の異常や故障がある。

お願い

このような症状の時は、故障や事故防止のため、キーを切り、コンセントから差し込みプラグを抜いて、必ず販売店に点検をご依頼ください。

保証書

除湿乾燥機 保証書

持込修理

保証期間内に取扱説明書、本体表示などの注意書きに従って正常な使用状態で使用して故障した場合には、保証書の記載内容に基づき、お買い上げの販売店が無料修理致します。お買い上げの日から下記の期間内に故障した場合は、商品と本書をお持ちいただき、お買い上げの販売店に修理をご依頼ください。なお、お客様宅での出張修理や郵送などで製品を送られた場合は、出張や郵送などに要する実費を申し受けます。

型名	RV-EA56	修理メモ
※お客様 お名前		
ご住所 〒		
※お買い上げ日 年 月 日	※販売店名・住所	
保証期間 (お買い上げ日より)		
本体 1年		

※印欄に記入のない場合は無効となりますから必ずご確認ください。

- ご転居、ご贈答などで、お買い上げの販売店に修理が依頼できない場合は、弊社のお客様ご相談窓口までお気軽にご相談ください。
- 保証期間内でも次の場合には有料修理になります。
 - (イ) 使用上の誤り、および改造や不当な修理による故障および損傷。
 - (ロ) お買い上げ後の輸送・移動・落下などによる故障および損傷。
 - (ハ) 火災、地震、水害、落雷、その他の天災地変、および公害、塩害、ガス害(硫化ガスなど)、異常電圧、指定外の使用電源(電圧、周波数)などによる故障および損傷。
 - (ニ) 一般家庭用以外(たとえば業務用の長時間使用、車輛、船舶へのとう載)に使用された場合の故障および損傷。
 - (ホ) 本書のご提示がない場合。
 - (ヘ) 本書にお買い上げ年月日、お客様名、販売店名の記入のない場合あるいは字句を書きかえられた場合。
 - (ト) 消耗部品の交換。
- 本書は日本国内においてのみ有効です。
This warranty is valid only in Japan.
- 本書は盗難・火災などの不可抗力以外で紛失された場合は、再発行いたしませんので大切に保存してください。

- この保証書は、本書に明示した期間・条件のもとにおいて無料修理をお約束するものです。したがって、この保証書によってお客様の法律上の権利を制限するものではありませんので、保証期間経過後の修理などについてご不明の場合は、お買い上げの販売店または、弊社のお客様ご相談窓口までお問い合わせください。
- 保証期間経過後の修理・補修用性能部品の保有期間について詳しくは、アフターサービスについての項目をご覧ください。

象印マホービン株式会社

〒530-8511 大阪市北区天満1丁目20番5号 ☎(06)6356-2391



この取扱説明書は、エコマーク認定の再生紙を使用し、大豆油インクで印刷しています。

RV-EA型 N- ©(B)(A)