

玄米・野菜保冷库

取扱説明書

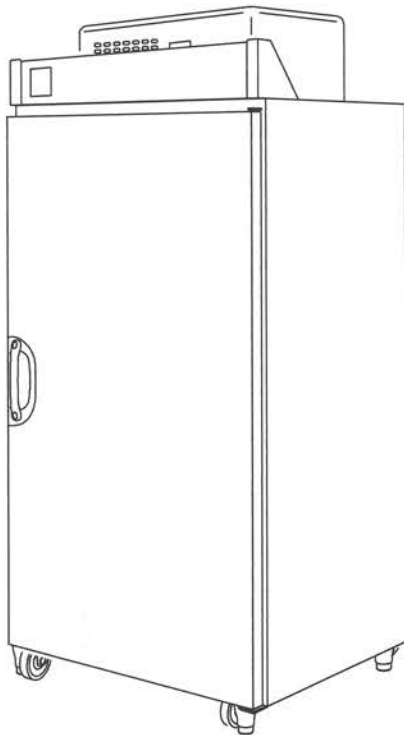

このたびは当社の製品をお買い上げいただきまして、まことにありがとうございました。製品を正しく使っていただくため、お使いになる前にこの取扱説明書をよくお読みください。

取扱説明書をお読みになった後は、お使いになる方がいつでも見られるところに必ず保管してください。

型名

RZ-DJ05
RZ-DJ07
RZ-DJ10
RZ-DJ14
RZ-DJ21
RZ-DJ28
RZ-DJ35
RZ-DJ40

— 目 次 —

1. 安全上のご注意…………… 1 ページ
2. ラベルの貼付け位置…………… 3 ページ
3. 各部のなまえと扱い方…………… 4 ページ
4. 据付けるときには…………… 5 ページ
5. お使いになる上でのご注意…………… 6 ページ
6. 使い方…………… 8 ページ
7. お手入れ…………… 11 ページ
8. 簡易点検の実施について…………… 12 ページ
9. 修理・サービスを依頼する前に… 12 ページ
10. 移動・移設されるときは…………… 13 ページ
11. 廃棄処分されるときは…………… 13 ページ
12. 保証について…………… 13 ページ
13. 仕様…………… 14 ページ

1. 安全上のご注意

- ご使用の前に、この「安全上のご注意」をよくお読みの上、正しくお使いください。
- この取扱説明書に示した注意事項は、製品を安全に正しくお使い頂き、お使いになる人への危害や損害を未然に防止するためのものです。
- この取扱説明書に記載してある注意事項や機械に表示してある注意事項は、発生しうる全ての危険を予測、想定できているわけではありません。
従って機械の運転・保守・点検および組立を行う場合は、取扱説明書の記載および機械に表示してある事項に限らず、安全対策には十分配慮してください。
- 注意事項は、「警告」「注意」とありますが、誤った取扱をしたときに、死亡や重傷などの重大な結果に結び付く可能性が大きいものを特に「警告」の欄にまとめて記載しています。しかし、その他に記載した事項でも、状況によっては重大な結果に結び付く可能性があります。いずれも安全に関する重要な内容を記載していますので、必ず守ってください。

本文中の記号

 してはいけない「禁止」内容です。

 実行しなければならない「指示」内容です。

 触れてはいけないことを示します。

 電源プラグをコンセントから抜いてください。

 製品を分解してはいけないことを示します。

 アース工が必要です。

- お使いになっている製品を譲渡されたり貸与されるときには、新しく所有者となる方が安全な正しい使い方を知るために、この取扱説明書を製品本体の目立つところに添付してください。

警告

















 据付けは、販売店または資格のある専門業者に依頼してください。ご自分で据付け工事をされ不備があると、水漏れや感電、火災の原因になります。

 据付け工事は、重量に十分耐えるところに確実に行ってください。強度不足や取付けが不完全な場合は、製品の転倒・落下により、ケガの原因になります。

 アース工事を行ってください。アース線はガス管、水道管、避雷針、電話のアース線に接続しないでください。アースが不完全な場合は、感電の原因になります。
(電気工事業者によるD種接地工が必要です。)

 電源は専用コンセントを使用し、電源コードは、途中で接続したり延長コードの使用、タコ足配線をしないでください。感電や発熱、火災の原因になります。

警告

-  屋外で使用しないでください。雨水のかかる場所でご使用されますと、漏電・感電の原因になります。
-  湿気の多いところや、水のかかり易い場所に据付けないでください。絶縁低下から漏電・感電の原因になります。
-  製品に直接水をかけたり、水を使って洗ったりしないでください。ショート、感電の原因になります。
-  濡れた手で電源プラグなどの電気部品には、触れないでください。またスイッチ操作をしないでください。感電の原因になることがあります。
-  電源コードを傷つけたり、加工したり、無理に曲げたり、引っ張ったり、たばねたりしないでください。また重いものを載せたり、挟み込んだりすると、電源コードが破損し、火災・感電の原因になります。
-  電源プラグは、ほこりが付着していないか定期的に確認し、刃の根元まで確実に差し込んでください。ほこりが付着したり、接続が不完全な場合は感電や火災の原因になります。
-  漏電ブレーカーが作動した場合には、販売店または資格のある専門業者にご相談ください。無理な電源の復帰を行うと感電・火災の原因になります。
-  扉にぶら下がらないでください。扉の脱落や製品転倒によるケガまたは漏電・感電の原因になります。
-  揮発性、引火性のあるものは庫内に入れないでください。爆発や火災の原因になります。
-  専門業者以外の方は絶対に分解したり、修理・改造は行わないでください。異常動作してケガをしたり、修理に不備があると感電・火災などの原因になります。
-  製品の異常時は運転を停止して電源プラグを抜くか、元電源を切ってください。異常のまま運転を続けると感電・火災などの原因になります。
-  移設は、販売店または資格のある専門業者にご相談ください。据付け不備があると水漏れ、感電、火災などの原因になります。
-  製品を移動するときは、十分気をつけてください。転倒によるケガの原因になることがあります。
-  製品の使用を一時的に中止して保管する場合、幼児が遊ぶ場所は避けてください。幼児が閉じ込められる原因になります。
-  廃棄は専門の業者に依頼してください。放置しますと幼児が閉じ込められるなど事故の原因になります。
-  電源プラグを抜くときは、電源コードを持って抜かないこと。電源コードを引っ張るとコードが傷つき、火災・感電の原因になります。
-  扉の開閉は、トッテを持って行うこと。トッテ以外を持つと手を挟み、ケガの原因となります。

2. ラベルの貼付け位置

注意

[1]デジタル表示は室内温度を表示します。
 [2]製品には加湿機能がありません。
 室温に応じて庫内の湿度も下がります。
 [3]稼働中は温度表示窓が「dF」を表示
 又は、稼取りランプを点灯します。
 [4] 節電モードへの切り替え
 玄米モード12℃又は13℃設定の
 場合のみ切り替え可能となります。
 野菜モードでの切り替えは出来ません。
 R05951010

注意

ケガの恐れあり
 機械室には指や棒などを
 入れない。

ケガの恐れあり
 蒸気口のフィンに直接手を
 触れない。

転倒・事故の恐れあり
 製品の上に乗らない、傾け
 ない。
 R05951010

ご使用前に取扱説明書を必ずお読み下さい。
 安全に関する重要な内容を記載しています。

警告

漏電火災・感電の恐れあり
 製品に直接水をかけない。

幼児閉じ込めの恐れあり
 廃棄時は、ドア取付金具、ドア
 バッキンをはずす。

注意

感電の恐れあり
 庫内のお手入れや庫内灯交換の
 ときは、必ず電源プラグを抜く。

ケガの恐れあり
 空気の吸込口や吹出口に指や
 棒などを入れない。

転倒・事故の恐れあり
 扉によら下らない。

ケガの恐れあり
 ガラスに無理な力を加えない。
 (ガラス扉仕様の場合)

やけどの恐れあり
 除霜ヒーターに手などを触れない。

ケガの恐れあり
 エバポレーターフィンに直接手を
 触れない。
 D20869010

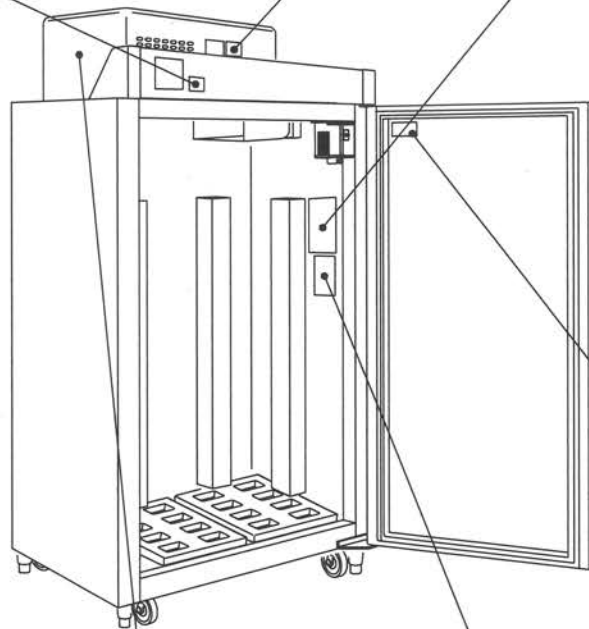

象印ラコルト保冷庫に関する
 トラブル・修理の際には

東日本エリアのお客様
 0120-989-980

西日本エリアのお客様
 0120-989-860

携帯電話・PHSからは
 072-993-0977

(年中受付) AM9:00~PM5:30
 ただし土曜・PM1:00を過ぎます
 R05778010

地球環境保護のため、次の事が法律で
 きめられていますので必ず守って
 ください。

フロン排出抑制法 第一種特定製品

1) この製品に封入されている冷媒を
 みだりに大気中に放出しないで
 ください。

2) この製品の廃棄・
 整備時は、封入
 されている冷媒を
 回収してください。



定格電圧 単相 AC 100V
 定格周波数 50/60Hz

名称 冷却ユニット
 型式 CR-*****
 冷媒 HFC-134a
 地球温暖化係数 (GWP) 1430
 冷媒量 ***g
 製造番号 ***-*****
 名称 日立レフテック/株式会社

地球環境保護のため、次の事が法律で定められて
 いますので必ず守ってください。

フロン排出抑制法 第一種特定製品

(1) この製品に封入されている冷媒をみだりに
 大気中に放出しないでください。

(2) この製品の廃棄・整備時は、
 封入されている冷媒を回収
 してください。



定格電圧 単相 AC 100V
 定格周波数 50/60Hz

名称 冷却ユニット
 型式 CR-*****
 冷媒 HFC-134a
 地球温暖化係数 (GWP) 1430
 冷媒量 ***g
 製造番号 ***-*****
 名称 日立レフテック/株式会社

D. R. K

定格周波数
 定格電圧
 電動機定格消費電力
 電熱装置定格消費電力

品名 玄米・野菜保冷庫
 型名 RZ-DJ**
 定格内容積 ***L
 販売元 象印ラコルト株式会社

製造番号 *****

28~40袋製品

05~21袋製品

3. 各部のなまえとはたらき

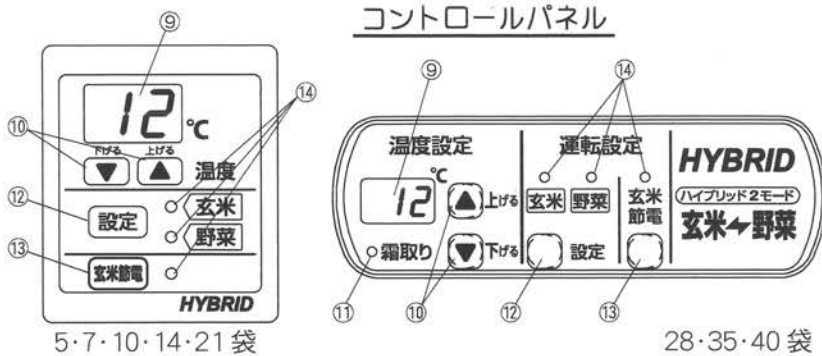

⚠ 注意

デジタル温度表示は設定温度を表示します。庫内の温度と異なる場合がありますので注意してください。

⚠ 注意

製品に加熱機能はありません。周囲温度が設定温度以下に下がると、庫内の温度も周囲温度に応じて下がります。

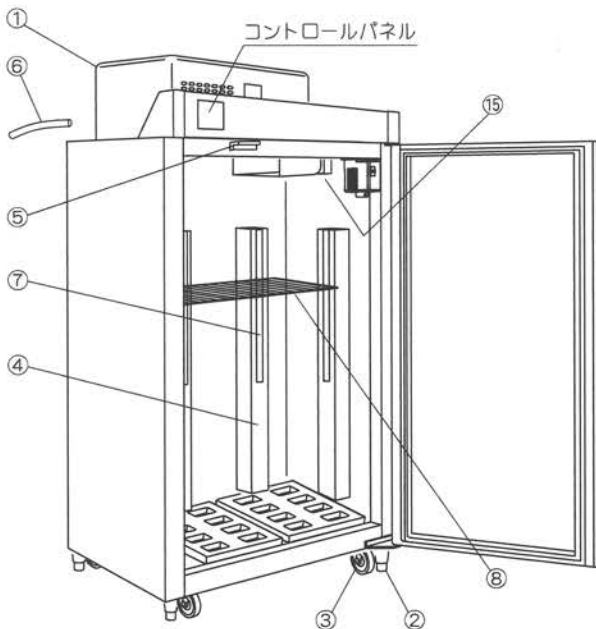

① 冷却ユニット

この中に機械室があり、庫内を冷やします。

② アジャスタ(脚)

本体を水平状態に調節してください。
製品移動時は、上にあげてください。

③ キャスター

本体の移動の際に使用します。貯蔵物を入れたまま移動させないでください。

④ 柱

玄米袋などを壁に密着させないためのものです。

⑤ 鍵部

施錠するときに使用します。
(左に回すと施錠/右に回すと開錠)

⑥ 排水ホース

使用環境により排水がオーバーフローする場合がありますので、取付けておいてください。

⑦ 棚柱

付属の棚、又はオプション棚をセットするときに使用します。

⑧ 棚 (5、7、10、14袋のみ)

貯蔵物に合わせ棚をセットしてください。棚は、棚柱の刻印(番号)を目安に棚受(クリップ)を取付け、水平になる様にセットしてください。詳細説明は11ページに記載しています。

⑨ 温度表示

設定温度を通常は表示しています。
異常表示、霜取(28・35・40袋除く)も表示します。
異常表示の種類は9ページに記載しています。

⑩ 温度設定ボタン

庫内温度の設定を行います。(2℃~16℃)
・設定を低い温度に変更するとき
▼「下げる」を押して、1℃単位で設定温度を下げるすることができます。
・設定を高い温度に変更するとき
▲「上げる」を押して、1℃単位で設定温度を上げるすることができます。
・出荷時は玄米モード12℃に設定されています。
温度設定中は設定温度が点滅表示されます。

⑪ 霜取ランプ

霜取中に点灯します。

⑫ 設定ボタン

玄米モード、野菜モードの設定を行います。
(初期設定：玄米モード)
・玄米モード
玄米を保冷する場合は必ず玄米モードで行ってください。
・野菜モード
庫内が高湿となり野菜の保冷に適しています。
玄米と野菜を一緒に貯蔵しないでください。

⑬ 玄米節電ボタン

玄米保冷用節電モードへの切り替えを行います。
節電モードへの切り替えは、玄米モード(12℃、13℃設定時)でのみ可能となります。野菜モードでの切り替えは出来ません。(節電モードはボタン操作を行う事で解除されます。)

⑭ 運転モード表示ランプ

設定している運転モードのランプが点灯します。
コントロールパネルに関する詳細説明は9ページに記載しています。

⑮ 庫内灯

扉の開閉を感知し、作動します。
扉開く : 点灯
扉閉める : 消灯

4. 据付けるときには

！ 据付けは、販売店または資格のある専門業者に依頼してください。ご自分で据付け工事をされ不備があると、水漏れや感電、火災の原因になります。

■ ビニル被膜を剥がしてください

！ 運送中の事故を防ぐための梱包を外し外装に貼ってある傷付き防止の薄いビニル被膜を剥がしてください。ビニルは簡単に剥がせます。ビニルを貼ったまま長期間放置しておきますと、ノリ残りが発生し、のちのち剥がしにくくなりますのでご注意ください。

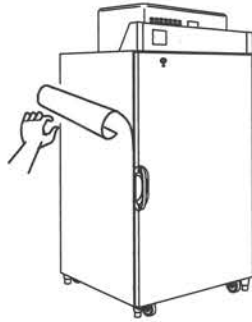

■ 据付けるときには

！ 床面が平らで重量に十分耐えるところに水平になるように据付け、転倒防止の処置をしてください。強度不足や据付けに不備があると水漏れ、転倒、落下によるケガなどの原因になることがあります。また、車両、船舶でのご使用はできませんので必ず静止した状態でご使用ください。

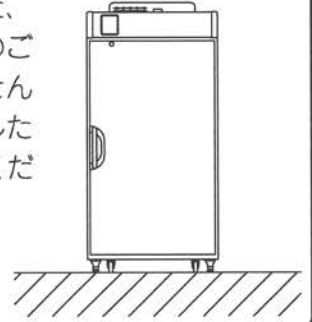

■ 熱のとどかないところに据付ける

⊘ 直射日光のあたるところや、コンロ、ストーブなどの発熱源のそばには据付けしないでください。冷却不良の原因になります。

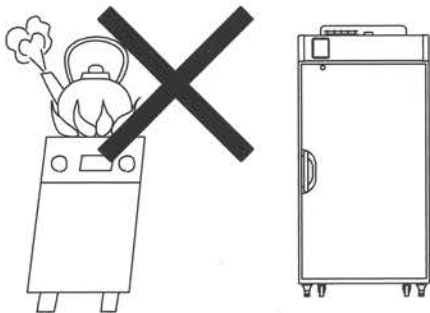

■ 雨や水のかからないところに据付ける

⊘ 湿気の多いところや、水のかかりやすいところに据付けしないでください。絶縁低下から漏電・感電の原因になります。また屋外で使用しないでください。雨水のかかる場所でご使用されると、漏電・感電の原因になります。

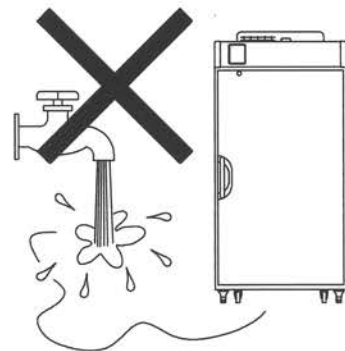

■ 水がもれても大丈夫なところに据付ける

⊘ 梅雨時期や湿度の高い日など、本体についた露が床に垂れることがあります。水滴が落ちてはいけないところに据付けしないでください。

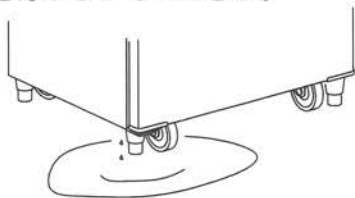

■ 電源は専用コンセントを

- ⊘ 電源は専用コンセントを使用し、電源コードは途中で接続したり延長コードの使用、タコ足配線をしないでください。感電や発熱、火災の原因になります。

单相…125V 15A 2極コンセント

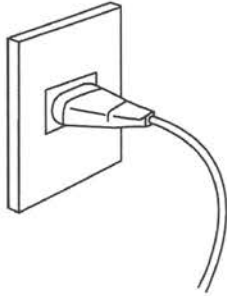

■ 風通しのよいところに

- ❗ 保冷库上部は必ず30cm以上あけてください。特に機械室のあるところは空気がスムーズに流れるようにしてください。

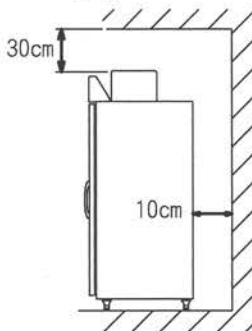

熱がこもると冷えが悪くなる場合があります。換気扇などを設けて熱を逃がすと効果的です。背面は必ず10cm以上、また側面も10cm以上あけてください。

■ 必ずアース工事を

- ⚡ アース工事を行ってください。アース線はガス管、水道管、避雷針、電話のアース線に接続しないでください。アースが不完全な場合は感電の原因になります。

(電気工事業者によるD種接地工事)が必要です。

やむなく水気のあるところ、湿気のあるところでご使用になる場合は漏電ブレーカーを取付けるように法律で定められています。上記以外のところでご使用になる場合でも万一の感電事故防止のため、漏電ブレーカーの取付けをおすすめします。詳しくは販売店、または資格のある専門業者にご相談ください。

(注)漏電ブレーカーは定格容量30A、定格感度電流15mA 高速型を使用してください。



5. お使いになる上でのご注意

- 本製品には加温機能がありません。冬季など周囲の温度が低い場合、庫内温度が設定温度より下がる場合があります。貯蔵物の品質を損なう原因になる場合、別の場所に移すなどの処置をしてください。
※デジタル温度表示は設定温度を表示します。

■ お使いになる前に

- ❗ 扉を開けてしばらく空気を庫内に送りこんでください。庫内は十分に清掃していますが、念のためにもう一度きれいに清掃してください。

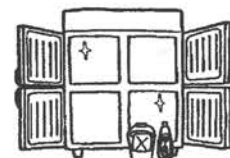

■ 玄米貯蔵・野菜貯蔵

玄米を貯蔵する場合は、水分を16%以下まで乾燥して紙袋で貯蔵してください。

冷えた玄米を外気にさらすと、表面に露が付き（結露）玄米の表面が白くひび割れを起こすことがあります。紙袋の口は開けないでください。精米直前に開封してください。

精米を行う場合は袋を庫外に出し、中の玄米が外気温度と同じになってから精米してください。夏場は温度差が大きいので12時間以上の時間が必要です。

初夏から夏（6～9月）にかけて玄米を取出す時は早朝の温度が低いとき取出すようにしてください。

「玄米」／「野菜」モード設定を「野菜」にして玄米を貯蔵しないでください。庫内の湿度が上がり、玄米にカビが発生することがあります。

野菜を一時貯蔵する場合は、設定スイッチを野菜モードにしてください。

野菜類を貯蔵する場合は、収穫から出荷までの一時保管としてください。この機械は、予冷（短期間で野菜や果物の温度を低下させる）には能力が不足する場合があります。

低温で貯蔵していて野菜が凍る場合は、設定温度を上げてください。

玄米と野菜やくだものを同時に貯蔵しないでください。庫内の湿度が上がり、玄米にカビが発生することがあります。

■ 施錠するときは

カギを使用するときは、扉を閉めた状態で付属の鍵をかけてください。キーを左に回すと施錠され、右に回すと開錠されます。



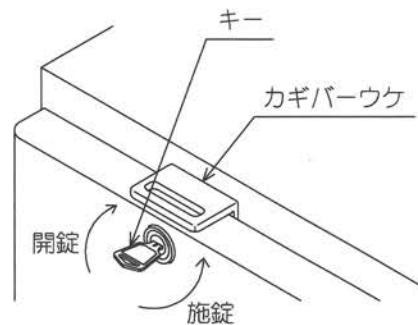









❗ 貯蔵物を出し入れするときは、カギパーウケに注意して作業してください。ケガの原因になります。



■ 正しくお使いいただくために

- ❌ 医薬品・学術試料などの保存はおやめください。警報装置のついた専用冷蔵庫をご使用ください。
- ❌ 市販の袋入り寒冷剤（硝安、尿素を含む）は庫内に入れないでください。中身がもれると錆や故障の原因になります。
- ❌ 製品の近くには、肥料など金属を腐食させるものを置かないでください。錆や故障の原因になります。
- ❌ エーテル・ベンジン・アルコール・プロパンガス・接着剤などの揮発性、引火性のある薬品およびその類似品は絶対に庫内へ入れないでください。爆発や火災などの原因になります。
- ❌ 保冷庫でも凍ることがあります。冷気の吹出部にビンやカン類を入れないでください。中身が凍って割れ、ケガの原因になることがあります。

■ 必ず次の事をお守りください

-  玄米・野菜の貯蔵専用として使用すること。
玄米・野菜以外を貯蔵すると、貯蔵品の品質低下や故障の原因になります。
-  周囲温度が5℃～35℃以外のところで使用しますと、電力の浪費ばかりでなく故障の原因になります。
-  ラッカーペイントなど強燃性のスプレーや揮発性、引火性のある薬品およびその類似品は製品の近くでご使用しないでください。スイッチの火花などで引火し発火の原因になることがあります。
-  製品の近くでガス漏れが発生した場合、引火爆発を防ぐため、保冷库やコンセントに手を触れずに、まずガスの元栓を閉めて換気をしてください。
-  電源プラグを抜いたときは再び差し込むまで5分以上間をおいてください。すぐに差し込むとコンプレッサに負担がかかり一時的に動かないことがあります。
-  漏電ブレーカーは定期的に動作確認をしてください。漏電ブレーカーを故障のまま使用すると、漏電のとき動作せず、感電の原因になることがあります。
-  製品の上には、ものや水を入れた容器を置かないでください。落下しケガをしたり、こぼれた水で電気製品の絶縁が悪くなり、漏電の原因になることがあります。
-  機械部の上にものを載せたり、手を入れたりしないでください。ファンが高速回転していますので、発熱やケガの原因になることがあります。
-  製品の上に乗ったり、ものを載せたりしないでください。転倒・破損・落下などによりケガの原因になることがあります。
-  空気の吹出口や吸込口に指や棒などを入れないでください。ファンが高速回転していますのでケガの原因になることがあります。
-  長期間ご使用にならない場合は安全のため電源プラグをコンセントから抜いてください。ほこりが溜まって発熱、発火の原因になることがあります。
-  落雷により製品が故障することがあります。雷発生の際は、電源プラグをコンセントから抜いてください。

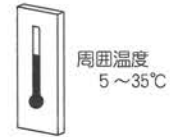

6. 使い方

運転の仕方

■ 運転開始です

1. 本体背面にある電源コードをコンセントに確実に差し込んでください。
2. 庫内が十分に冷えてから（2時間程度運転してから）貯蔵物を入れてください。

■ 霜取排水は

- 霜取排水は冷却ユニット内で自動的に蒸発されます。但し、設置環境、使用状況等により付属の排水ホースより排水される場合があります。

■ 表示は

- 設定温度がデジタル表示されます。
- デジタル表示が点灯時は運転中です。

■ 霜取は

1. マイコン制御により、全自動霜取を行います。（2時間周期で霜取を行います。）
2. 霜取中は、「」の表示をします。
※28・35・40袋機は「霜取ランプ」が点灯します。
3. 霜取終了直後、設定温度より高い温度を表示することがあります。これは、冷却器付近の局所的な温度上昇を感知しているためで、貯蔵物に影響はありません。
4. 霜取中は、庫内ファンモータは運転します。

■ 庫内の温度調節とモード変更

● 温度調節

1. 電源を入れたときには、玄米モード12℃に設定されています。
2. 温度設定ボタンの「上げる」または「下げる」を押しますと、設定温度を表示します。（設定温度調節中は設定温度が点滅表示されます。）
3. 温度調節は、玄米モード：9～16℃（28・35・40袋機は2～16℃）、野菜モード：2～16℃の範囲で、1℃単位の設定ができます。
4. 設定を低い温度に変更するときは、温度設定ボタンの「下げる」を押して操作します。
設定を高い温度に変更するときは、温度設定ボタンの「上げる」を押して操作します。

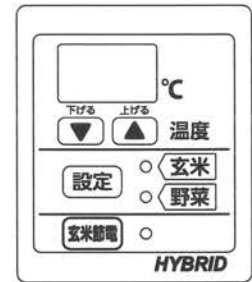

5・7・10・14・21 袋

● 運転モード変更

庫内ファンの制御を変えて、庫内の湿度調整を行います。

- ・設定ボタンで、玄米の保冷、野菜の一時保冷に適したモードに変更できます。（電源を入れた時は玄米モード）各モードに対応したランプが点灯します。
- ・玄米節電ボタンで節電モードへの変更ができます。ランプが点灯し、玄米保冷に最適な運転モードとなります。（デジタル表示14℃）節電モードへは玄米モードで12℃又は13℃設定の時のみ変更できます。

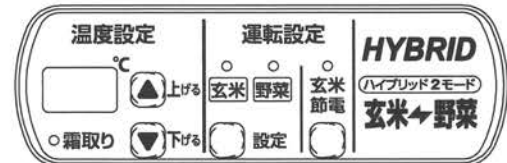

28・35・40 袋

異常表示

異常が発生した場合、その内容をお知らせする表示を行います。

種類	異常表示	表示内容
庫内温度センサ異常	「E3」又は「E4」を点滅表示	庫内温度センサに異常が発生しました。この表示の時は、運転を停止します。お早めに、販売店、当社サービス店までご連絡ください。
※1周囲温度センサ異常	「E5」又は「E6」を点滅表示	周囲温度センサに異常が発生しました。この表示の時は、運転を停止します。お早めに、販売店、当社サービス店までご連絡ください。
※2オーバーヒートセンサ異常	「E6」又は「E7」を点滅表示	凝縮温度センサに異常が発生しました。この表示の時は、運転を停止します。お早めに、販売店、当社サービス店までご連絡ください。
庫内温度異常	庫内温度点滅表示	庫内温度の高い状態が続いています。扉の閉め忘れはありませんか。また周囲温度が高くはありませんか。チェックしてください。庫内温度が下がりますと解除されます。
※2オーバーヒート異常	「[]」	周囲温度が高く、冷却サイクル部が高温になっています。この表示の時は運転を停止します。温度が下がりますと表示は解除されます。
EEPROM異常	庫内温度点滅表示	制御部品に異常が発生しました。この表示の時は、玄米モード、12℃設定の運転を行います。お早めに、販売店、当社サービス店までご連絡ください。

※1 5・7・10・14・21袋に適用

※2 28・35・40袋に適用

■ コメ袋の積み方

つめ込みすぎは冷えむらや冷却不良の原因になります。庫内の壁に密着して物を入れないでください。また冷気吸込口や冷気吹出口をふさがないでください。

玄米袋はドア側に倒れてこないよう均等に積んでください。片荷になりますと扉の段差が生じ、扉が閉めにくくなったり、本体に露が付く原因になります。

「玄米袋の上限」シールより上まで積まないでください。玄米を詰めた袋の形によっては、その数だけ入らないことがあります。

収容量は、あくまで目安としてください。

貯蔵量(30kg紙袋)	積み込みかた
5袋	1列・5段
7袋	1列・7段
10袋	2列・5段
14袋	2列・7段
21袋	3列・7段
28袋	4列・7段
35袋	5列・7段
40袋	5列・8段

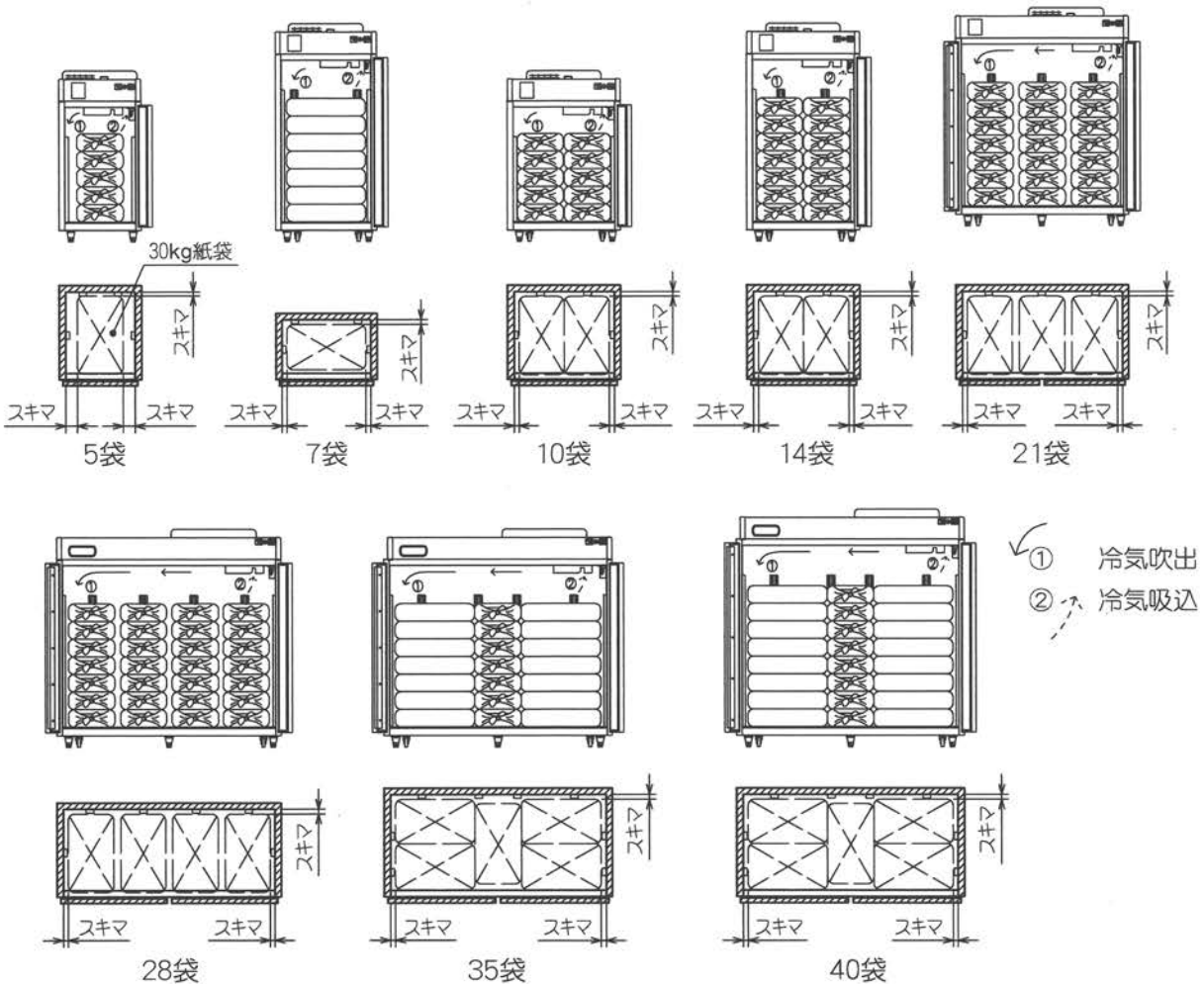

■ 扉の開閉はすみやかに

! 扉のむだな開閉は電力の浪費につながります。また、せっかくの冷気が逃げて庫内の温度が上昇してしまいます。特に長時間の開けっぱなしはさけてください。

(注) 扉を閉めた直後、一時的に開きにくくなる場合があります。

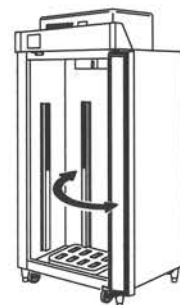

■ 棚、オプション棚の使い方

玄米袋が減ってきたら、別売の棚でピールやジュースを保管できます。

	5袋	7袋	10・14袋	21袋	28袋	35・40袋
棚の型式	TK-05	TK-07	TK-14	TK-21	TK-28	TK-35
棚の寸法	480×410	580×410	730×410	1330×410	1630×410	1630×660

棚には **60kg** を超えるものを載せないでください。
 棚を2枚以上お使いになる際は、総重量60kgまでとしてください。
 玄米（1袋30kg）を載せる場合は、2袋（60kg）までにしてください。
 棚に載せるものの重量が60kgを超えた場合、棚の脱落でケガをする恐れがあります。

！ 棚には貯蔵物が均一になるように載せてください。

！ 棚の取付けは確実に行ってください。

！ 5・7・10・14袋は棚が標準で付属となります。
 下記内容をご確認の上、取り付けてください。
 棚の取り付けは、水平に正しく確実にセットしてください。
 脱落するとケガの原因になることがあります。

間隔の調節は棚受け(クリップ)を、棚柱の刻印(番号)を目安に、ご希望の位置に取り付けてください。

棚受け(クリップ)は、先に上部のツメを棚柱の穴に引っかけて、下部のツメを棚柱の穴に差し込みます。

棚は二重になった部分が手前になるようにセットしてください。

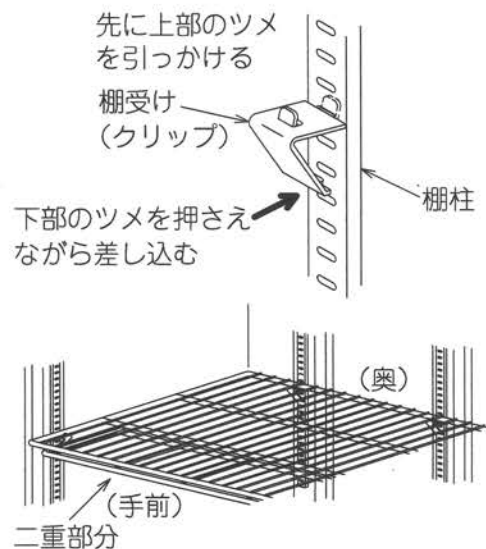

7. お手入れ

■ 清掃のときは

！ 清掃をするときや整備・点検のときは必ず電源を切ってください。感電やファンによるケガの原因になることがあります。

■ 殺菌消毒剤などを使用する場合は

！ 殺菌消毒剤などを使用する場合は、その用途・使用上の注意に従って使用してください。腐食性のあるものを使用すると故障の原因となります。

■ 庫内灯の交換は

庫内灯が切れましたら、お買い上げの販売店、または裏表紙に記載した修理の際の連絡先までご連絡ください。

■ 水をかけないでください

！ この製品の外側や庫内へ直接水をかけて清掃することはショート、感電の原因になりますので絶対にさけてください。

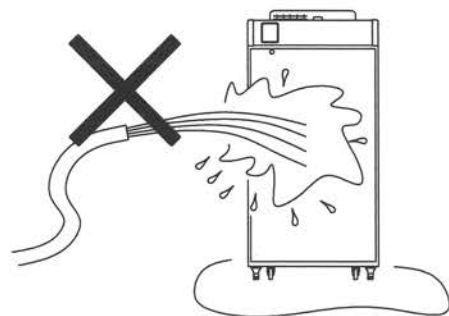

■ お手入れは

❗ 扉パッキンに乳酸飲料や調味料がついたままお使いになりますと、早く傷みます。また鉄粉などが付着しやすくもらい錆の原因となりますので、こまめにふいてください。

扉パッキンの当たるところも忘れずにふいてください。

本体や扉パッキンはやわらかい布でふいてください。汚れのひどいときは、ぬるま湯が適量にうすめた食器用洗剤を含ませた布をよくしぼってふきとってください。洗剤はスプレー等で直接かけないでください。

住宅用洗剤、シンナー、ベンジン、アルコール、石油、粉石けん、みがき粉、アルカリ性洗剤、熱湯、酸、塩素系殺菌消毒剤(次亜塩素酸ナトリウムなど)、たわし、化学ぞうきん、クレンザー、オゾン水、溶剤を含む洗剤などは使わないでください。プラスチック、金属類を傷めることがあります。

洗剤を使ったあとは洗剤分が残らないよう水を浸した布をよくしぼってふきとってください。

⊘ 取手などの樹脂部分に直接洗剤をかけることは絶対にしないでください。

8. 簡易点検の実施について

フロン排出抑制法により、当製品の管理者(所有者など)には機器及びフロン類の適切な管理義務があります。

当製品では四半期に一回以上の簡易点検が必要となります。同梱の簡易点検実施記録票に記録を取ってください。

用紙は本取扱説明書といっしょにナイロン袋に入っています。

簡易点検では以下の内容を目視確認してください。

- 冷却ユニットに異常(損傷、腐食、錆び、油にじみ)があるか。
- 温度表示部の温度が設定温度と合っているか。
- 製品の異常振動、異音はないか。

9. 修理・サービスを依頼する前に

故障かな?とお思いになりましたら、下記の点をご確認ください。

それでもなおらないときは、お買い上げの販売店までご連絡ください。

■ ぜんぜん冷えないときは

- 停電ではありませんか。
- コンセントの差し込みは確実ですか。
- ヒューズやブレーカーは切れていませんか。
- 周囲温度が異常(35℃以上)に高すぎませんか。

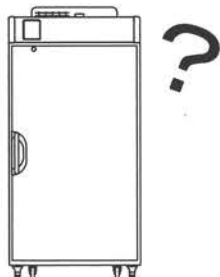

■ よく冷えないときは

- 直射日光を受けていませんか。
- 発熱器具がそばにありませんか。
- 扉をあけっぱなしにしていませんか。
- 本体と扉にすき間はありますか。
- 食品をつめ込みすぎていませんか。
- 温度設定は適切ですか。
- 周囲温度が異常(35℃以上)に高すぎませんか。
- 周りの風通しはよいですか。

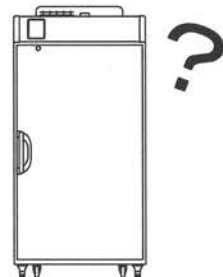

10. 移動・移設されるときは

- ❗ 移設は、販売店または、資格のある専門業者にご相談ください。据付け不備があると水漏れ、感電、火災などの原因になります。
- 🔌 製品を移動するときは、電源プラグをコンセントから抜き、電源コードを傷つけないように移動してください。コードの損傷により、感電・発火の原因になることがあります。
- ❗ 製品を移動するときは、貯蔵物、棚およびスノコなどの部品は取出してください。落下によるケガの原因になることがあります。

11. 廃棄処分されるときは

- ❗ 廃棄は専門の業者に依頼してください。放置しますと幼児が閉じ込められるなど事故の原因になります。

12. 保証について

- この製品は徹底した品質管理のもとにお届けいたしておりますが、万一故障した場合、「保証書」の記載内容により保証期間内は無料修理をいたします。詳細は「保証書」をお読みください。
- 食品の補償など、製品修理以外の責はご容赦ください。
- お客様ご自身での製品改造または修理につきましては保証をいたしかねます。
- 製品はたえず改良を行っていますので、予告なしに仕様を変更することがあります。
- この製品は、日本国内交流100V専用に設計されています。電源電圧や電源周波数の異なる外国では使用できません。
また、アフターサービスもできません。

This appliance was designed for use in Japan only where the local voltage supply is AC100V and should not be used in other countries where the voltage and frequency vary. After sales-service for this appliance is not available outside of Japan.

此产品只针对于日本国内专用交流电压100V所设计。
由于各国所使用电压或电源频率不同，请勿使用于其它地区。
另亦无法对此提供售后维修服务。

此產品為針對日本國內專用交流電壓100V所設計。
由於各國所使用電壓或電源頻率不同，請勿於其他地區使用。
另亦無法對此提供售後維修服務。

本 제품은 일본 국내 교류 100V 전용으로 설계되었기에
전압이나 전원 주파수가 상이한 외국에서는 사용할 수 없습니다.
A/S 또한 불가능합니다.

13. 仕様

品名		玄米・野菜保冷庫								
型名		RZ-DJ05	RZ-DJ07	RZ-DJ10	RZ-DJ14	RZ-DJ21	RZ-DJ28	RZ-DJ35	RZ-DJ40	
使用条件	電源電圧	単相100V								
	電波周波数	50/60Hz								
	定格消費電力: (50Hz/60Hz)	155W/147W	155W/147W	155W/147W	155W/147W	185W/170W	295W/320W	295W/320W	295W/320W	
	冷却時消費電力: (50Hz/60Hz)	174W/166W	184W/176W	177W/169W	182W/174W	240W/225W	345W/370W	352W/377W	345W/370W	
	周囲温度	5~35℃								
	周囲湿度	85%RH 以下								
寸法	外寸	幅	650mm	750mm	900mm	900mm	1500mm	1800mm	1800mm	1800mm
		奥行	800mm	650mm	800mm	800mm	800mm	800mm	950mm	950mm
		高さ	1480mm	1863mm	1480mm	1863mm	1863mm	1863mm	1863mm	2025mm
	内寸	幅	548mm	648mm	798mm	798mm	1398mm	1698mm	1694mm	1694mm
		奥行	650mm	500mm	650mm	650mm	650mm	650mm	800mm	800mm
		高さ	1046mm	1428mm	1046mm	1428mm	1428mm	1428mm	1429mm	1589mm
製品の質量		57kg	69kg	74kg	85kg	118kg	145kg	167kg	210kg	
お米の収納袋数(30kg)		5	7	10	14	21	28	35	40	
庫内温度制御範囲		+2~+16℃								
冷媒		HFC R134a								

保証書

象印ラコルト玄米保冷庫をお買い上げいただきありがとうございます。

弊社はお買い上げの玄米保冷庫に対し、下記の保証をいたします。

1.保証内容と保証期間

保証期間内において保冷庫に製造、組立、材料上の欠陥により故障を生じ、故障発生後1ヶ月以内にお申し出があり、弊社がこれを認めた場合に、無償で修理いたします。

なお、この際に取り外した不具合部品は弊社の所有となります。保証期間は据付けならびに試運転を完了した日から起算して、冷却ユニット5年間、本体1年間といたします。

2.保証できない範囲

- ①使用上の誤り、改造や不当な修理、または保守点検不備などによる故障または損傷。
- ②据付け後の据付場所移動、落下、引越し、輸送などによる故障または損傷。
- ③本書に保証開始日(設置日)、お客様名の記入のない場合あるいは字句を書き換えられた場合。
- ④火災、地震、水害、落雷、台風、その他の天災地変、ガス害、塩害、公害や異常電圧による故障または損傷。

⑤車両、船舶にとう載して使用された場合に生じた故障または損傷。

⑥当社指定の販売先、農協等以外で修理された場合。

⑦正常な動作をしているにもかかわらず、更に修理改造を要求される場合。

⑧本書のご提示がない場合。

⑨保管内容物の補償。

⑩指定内容物以外の保存が原因で発生した故障。

3.その他

●離島または離島に準ずる遠隔地への出張修理を行った場合には、出張に要する実費を申し受けます。

●本書は再発行いたしませんので紛失しないよう大切に保存してください。

●本書は日本国内においてのみ有効です。

象印ラコルト株式会社

大阪府大阪市北区天満1丁目20番5号

型名	
※お客様	お名前 ☎
	ご住所 〒
設置日	※販売店名・住所
年 月 日	
保証期間	
設置日より	
本体1年	☎

販売元

象印ラコルト株式会社

製造元

大和冷機工業株式会社

修理の際の連絡先

東日本エリアのお客様 ☎ **0120-989-980**

西日本エリアのお客様 ☎ **0120-989-860**

携帯電話・PHSからは **072-993-0977**

(年中受付) AM9:00~PM5:30 (ただし正午~PM1:00を除きます)

お客様からご提供いただく「お名前・ご住所・電話番号など」は、製品のアフターサービスおよびその後の安全点検活動のために利用させていただく場合がございますのでご了承願います。

RZ-DJ

D26892G05