

電子ジャー保証書

持込修理

取扱説明書・本体表示などの注意書きに従った使用状態で保証期間内に故障した場合には、無料修理いたします。製品と本書をご持参のうえ、お買い上げの販売店にお申しつけください。この商品は持ち込み修理対象商品ですので、郵送などで修理依頼された場合の送料などはお客様負担となります。

型名	TH-GS40 / TH-GS60 / TH-GS80 TH-GA40 / TH-GA60 / TH-GA80	修理メモ
※お客様 お名前	電話番号	
ご住所 〒		
※お買い上げ日 年 月 日	※販売店名・住所・電話番号	
保証期間 お買い上げ日より 本体1年		

※印欄に記入のない場合は無効となりますから、必ずご確認ください。

- ご転居・ご贈答品などでお買い上げの販売店に修理をご依頼になれない場合は、弊社のお客様ご相談窓口にご連絡ください。
- 保証期間内でも次の場合には有料修理になります。
 - (イ) 使用上の誤りや不当な修理・改造による故障および損傷。
 - (ロ) お買い上げ後の輸送・移動・落下などによる故障および損傷。
 - (ハ) 火災・地震・水害・落雷・その他の天災地変、公害・塩害・虫害・ガス害(硫化ガスなど)、異常電圧・指定外の使用電源(電圧・周波数)などによる故障および損傷。
 - (ニ) 業務用以外(たとえば車両・船舶などに搭載)に使用された場合の故障および損傷。
 - (ホ) 本書のご提示がない場合。
 - (ヘ) 本書にお買い上げ年月日・お客様名・販売店名の記入のない場合、あるいは字句を書きかえられた場合。
 - (ト) 消耗品などの交換。
- 本書は日本国内においてのみ有効です。
This warranty is valid only in Japan.
- 本書は再発行いたしませんので紛失しないよう大切に保管してください。

- お客様にご記入いただいた記載内容は、保証期間内のサービス活動およびその後の安全点検活動のために利用させていただく場合がございますので、ご了承ください。
- この保証書は、本書に明示した期間・条件のもとにおいて無料修理をお約束するものです。したがってこの保証書によって保証書を発行している者(保証責任者)、およびそれ以外の事業者に対するお客様の法律上の権利を制限するものではありませんので、保証期間経過後の修理などについてご不明の場合は、お買い上げの販売店または弊社のお客様ご相談窓口にお問い合わせください。

象印マホービン株式会社

〒530-8511 大阪市北区天満1丁目20番5号 電話(06)6356-2451



業務用

電子ジャー

- | | | |
|----|----------|-------|
| 型名 | TH-GS40型 | 4Lサイズ |
| | TH-GS60型 | 6Lサイズ |
| | TH-GS80型 | 8Lサイズ |
| | TH-GA40型 | 4Lサイズ |
| | TH-GA60型 | 6Lサイズ |
| | TH-GA80型 | 8Lサイズ |

取扱説明書

TH-GS / TH-GA

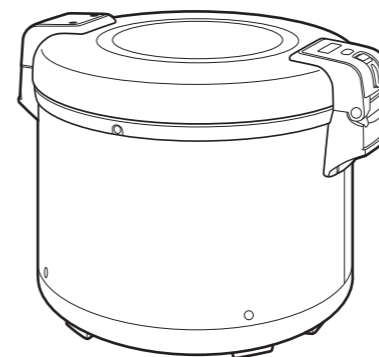

もくじ

お使いになるまえに

- 安全上のご注意……………2
- 各部のなまえと扱い方……………4
- 部品の交換・購入について……………4

使い方

- 保温する……………5

お手入れ

- お手入れ……………6

困ったときに

- 故障かなと思ったとき……………6
- アフターサービス……………7
- お客様ご相談窓口……………7
- 仕様……………7
- 保証書……………裏表紙

愛情点検 長年ご使用の電子ジャーの点検を！

	<p>こんな症状はありませんか</p> <ul style="list-style-type: none"> ●ご使用中、コード・差し込みプラグが異常に熱くなる ●焦げくさいにおいがする ●製品の一部に割れ・がたつき・ゆるみがある ●その他の異常や故障がある 	<p>ご使用中 中止</p>	<p>こんな症状のときは、故障や事故の防止のため、使用を中止し、コンセントから差し込みプラグを抜いて、必ず販売店に点検(有料)をご相談ください。</p>
	<p>このたびは、お買い上げいただき、まことにありがとうございました。</p> <p>●取扱説明書をよくお読みのうえ、正しくお使いください。お読みになったあとは、大切に保存してください。</p>		

保証書つき

安全上のご注意







必ずお守りください

■誤った使い方をしたときに生じる危険や損害の程度を、次の区分で説明しています。

 警告 死亡や重傷に結びつく恐れがある内容です。	 注意 軽傷または家屋・家財などの損害に結びつく恐れがある内容です。
---	--

■お守りいただく内容を、次の区分で説明しています。





 してはいけない「禁止」内容です。	 実行しなければならない「指示」内容です。
---	--

 警告	
 改造はしない。また修理技術者以外の人は、分解したり修理をしない 火災・感電・けがの原因になります。 分解禁止 修理はお買い上げの販売店または弊社のお客様ご相談窓口にご相談ください。	 差込みプラグはコンセントの奥までしっかり差し込む 必ず実施 感電・ショート・発煙・発火の原因になります。
 ぬれた手で差込みプラグを抜き差ししない 感電・けがをすることがあります。 ぬれ手禁止	定格15A以上のコンセントを単独で使う 他の器具と併用すると分岐コンセント部が異常発熱して発火することがあります。
 水につけたり、水をかけたりしない 本体内部にも水を入れない 水ぬれ禁止 ショート・感電の恐れがあります。	差込みプラグの刃(プラグの先端)および刃の根元にほこりが付着している場合はよくふく 火災の原因になります。
 コードや差込みプラグが傷んでいたたり、コンセントの差し込みがゆるいときは使用しない 感電・ショート・発火の原因になります。 コードを傷つけない 無理に曲げたり、引っ張ったり、ねじったり、たばねたり、高温部に近づけたり、重いものをのせたり、挟み込んだり、加工したりするとコードが破損し、火災・感電の原因になります。	異常・故障時には直ちに使用を中止する そのまま使用すると発煙・発火・感電・けがに至る恐れがあります。 〈異常・故障例〉 <ul style="list-style-type: none"> ●差込みプラグ・コードが異常に熱くなる ●コードに傷がついたり、触れると通電したりしなかったりする ●本体が変形したり、異常に熱い ●本体から煙が出たり、焦げくさいにおいがする ●本体の一部が割れたり、ゆるみやがたつきがあるなど このような場合は、すぐに差込みプラグを抜いて、販売店に必ず点検・修理を依頼する
交流100V以外では使用しない 火災・感電の原因になります。	
子供だけで使わせたり幼児の手の届くところで使わない やけど・感電・けがをすることがあります。	

 注意	
 使用中や使用直後は、高温部に触れない また外ぶたを開けるときの蒸気、ご飯をほぐすときには手が内容物などに当たらないように注意する やけどの原因になります。	 本体を持ち運ぶときは、フックに触れない 接触禁止 外ぶたが開いてけが・やけどをすることがあります。

●お買い上げの製品と本書に記載したイラストは異なることがあります。

お使いになる人や他の人への危害、財産への損害を未然に防止するため、必ずお守りいただくことを説明しています。

 注意	
 水のかかるところや、火気の近くでは使用しない 感電・漏電・変形の原因になります。 不安定な場所や熱に弱い敷物の上では使用しない けがや火災の原因になります。	 使用時以外は、差込みプラグをコンセントから抜く プラグを抜く けが・やけど・絶縁劣化による感電・漏電火災の原因になります。
専用の内容器以外では使用しない 内容器が過熱したり、異常動作の原因になります。	 お手入れは冷めてから行う 高温部に触れ、やけどの恐れがあります。
スライド式テーブルでは使わない スライド式テーブルが破損して電子ジャーが落下し、けが・やけどの原因になります。	 必ず実施 差込みプラグを抜くときはコードを持たずに必ず先端の差込みプラグを持って引き抜く 感電・ショートして発火することがあります。

お願い

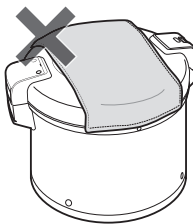
本体には、ふきんなどをかけない 故障の原因になります。		内容器に傷をつけたり、落としたり、変形させない うまく炊けない原因になります。
差込みプラグに蒸気を当てない コンセントに差した差込みプラグに蒸気を当てるとショート・発火の原因になります。	水をかけたり水分を含んだものの上に置かない 感電・故障の原因になります。	直射日光が当たる場所で使用しない 変色の恐れがあります。
壁や家具の近くで使わない キッチン用収納棚などで使うときは、中に蒸気がこもらないようにする 蒸気または熱で壁や家具を傷め、変色・変形の原因になります。	他の電気機器に蒸気が当たる場所では使用しない 蒸気により、電気機器の火災・故障・変色・変形の原因になります。	本体を移動させるときは、必ずとっ手を持って運ぶ また、本体が傾かないようにする 内容物によってはこぼれる場合があります。

内容器について 末永くお使いいただくために、次のことをお守りください。	
保温のとき <ul style="list-style-type: none"> ●内容器で酢を混ぜない(すしめしなど) ●金属製のおたまは使わない ●たたいたりしない(よそうときなど) 	お手入れのとき <ul style="list-style-type: none"> ●スプーンや食器類を入れない ●調味料を使った場合は、すぐに洗う ●シンナー・ベンジン・みがき粉・研磨剤入り洗剤・漂白剤・たわし類(ナイロン・金属製など)・メラミンスポンジ・スポンジのナイロン面などを使わない
内容器のフッ素被膜は使用により消耗します。 <ul style="list-style-type: none"> ●色むらができたり、はがれることがありますが、性能や衛生上の支障はありません。人体への影響(害)はなく、炊飯・保温をするうえで問題なくご使用いただけます。 ●フッ素被膜のはがれが気になるときや、なべが変形したときは、購入できます。→P.4、P.7 	

各部のなまえと扱い方

内ぶたのはずし方・つけ方

はずし方

外ぶたを押さえてから、内ぶたを持ち、手前に引いてはずす

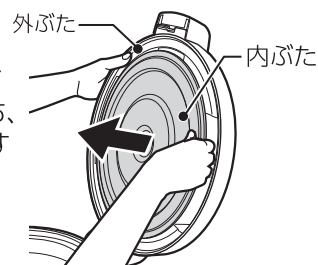

つけ方

文字のある面を手前にして内ぶた取り付け軸に差し込む

必ず、取りつけてお使いください。使用後は、必ず洗ってください。

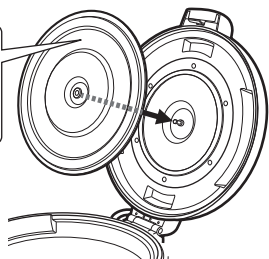

外ぶたの開け方

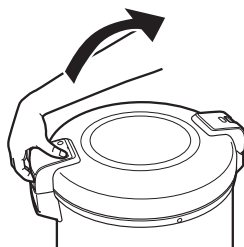

内ぶたブッシュ フック

内容器とっ手 (左右2カ所)

とっ手 (左右2カ所)

肩

コード

結束バンド

内ぶた

外ぶた

内ぶた取り付け軸

放熱板

内容器

本体

操作部

保温ランプ

電源を入れると、点灯します。

パネルスイッチ

付属品

しゃもじ(※1)

立てて置くことができます。

(※1)Ag⁺抗菌加工

試験機関:一般財団法人ボーケン品質評価機構

試験方法:JIS Z 2801に基づく

抗菌の方法:Ag⁺

抗菌の対象部分:しゃもじ

試験結果:99%の抗菌効果

(試験番号 20220018093-1)

部品の交換・購入について

- 損傷した場合は、新しい部品と交換(有料)してください。
- 交換の際には製品の型名および部品名をご確認のうえ、お買い上げの販売店でお求めください。(ホームページでのご購入はP.7参照)

部品名	部品番号
内ぶた(内ぶたブッシュ付)	C23-6B
内ぶたブッシュ	622303-00
内容器(4Lサイズ)	A30-6B
内容器(6Lサイズ)	A31-6B
内容器(8Lサイズ)	A32-6B
しゃもじ	BE877014L-02

保温する

初めてお使いになるときは、内容器・内ぶた・しゃもじを洗ってください。→P.6

1

差込みプラグをコンセントに差し込む

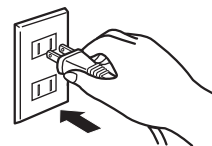

2

予熱する(約30分)

- ①内容器と内ぶたをセットし、外ぶたを閉める
- ②パネルスイッチを押し、電源を入れる(保温ランプが点灯します。)

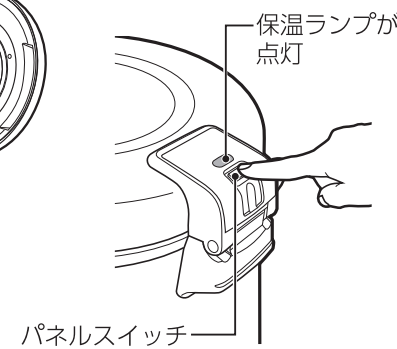
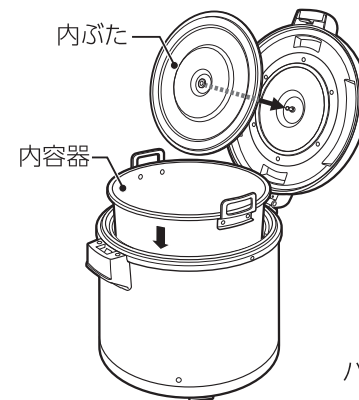

3

ご飯を入れる

- ①外ぶたを開け、むらしが終わった炊きたてのご飯をよくほぐして内容器に入れる
 - ②外ぶたを閉める
- 内容器の縁にご飯粒がついたときは、取り除いてください。



4

保温(12時間まで)

保温中はいつも通電しておきます。

- ご飯以外は保温しないでください。故障の原因になります。
- 冷めたご飯の加熱はしないでください。
- ご飯をつぎたして保温しないでください。
- しゃもじを入れたまま保温しないでください。
- 保温中は外ぶたを必ず閉めておいてください。
- 内容器・内ぶたなどは使用ごとによく洗って清潔にお使いください。

ご飯は平らにならす

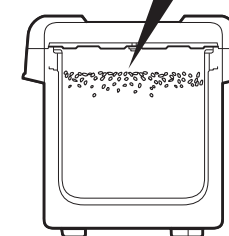

5

使用後(保温をやめるとき)は

- ①内容器にご飯が残っていない状態でパネルスイッチを押し、電源を切る(保温ランプが消灯します。)
 - ②差込みプラグをコンセントから抜き、お手入れする
- 本体が冷めてからお手入れしてください。→P.6

お手入れ

- 保温のあと、毎回お手入れしてください。

- 必ず差込みプラグをコンセントから抜き、本体・内容物が冷めてから行ってください。
- シンナー・ベンジン・みがき粉・研磨剤入り洗剤・漂白剤・除菌アルコール・たわし類(ナイロン・金属製など)・メラミンスポンジ・スポンジのナイロン面などを使わないでください。(表面に傷がついたり、変色・割れ・劣化・腐食の原因になります。)
- 食器洗い乾燥機・食器乾燥器を使用しないでください。(傷・変形・変色の原因になります。)
- お手入れ後は、内ぶたを正しく取りつけてください。

内容器・しゃもじ	<p>台所用中性洗剤と柔らかいスポンジなどで洗う</p> <p>内容器のフッ素被膜は傷がつくと、はがれる原因になりますので、次のことをお守りください。</p> <ul style="list-style-type: none"> ●みがき粉や金属たわし・ナイロンたわしで洗わないでください。 ●たたいたり、こすったりしないで、ていねいに扱ってください。 ●乾燥したご飯粒などがこびりついている場合は、水に浸し、ふやかしたあと、柔らかいスポンジなどで洗ってください。
内ぶた	<p>湯または水に浸し、台所用中性洗剤と柔らかいスポンジなどで洗い、水分をよくふき取る</p> <ul style="list-style-type: none"> ●汚れや水分が残ったまま放置したり、傷がついたりすると、茶色く変色したり、さびやはがれの原因になります。 ●ご飯粒などがつくるとご飯の乾燥により、おいしく保温できない原因になりますので取り除いてください。
コード・差込みプラグ	乾いた柔らかい布でふく
外ぶたの内側 本体の内側	<p>外ぶたをしっかりと持ち、固く絞った柔らかい布でふく</p> <p>外ぶたの内側についたおねばやご飯粒をきれいにふき取る</p> <ul style="list-style-type: none"> ●汚れや水分が残ったまま放置すると、おねばなどが茶色く変色したり、さびの原因になります。
外ぶたの外側 本体の外側(操作部を含む)	<p>固く絞った柔らかい布でふく。操作部は乾いた柔らかい布でふく</p> <p>(パネルスイッチ・保温ランプのすき間に水が入ると故障の原因になります。)</p> <ul style="list-style-type: none"> ●化学ぞうきんを使うときは、強くふいたり長い時間触れさせないでください。

においがついた場合の処置

通電しないで内容器に2/3程度の熱湯を入れて約1時間密閉してください。
内ぶたと内容器を取り出してきれいに洗い、乾いた柔らかい布でふいてください。
(本体の内側・外ぶたの内側も必ず柔らかい布でふいてください。)

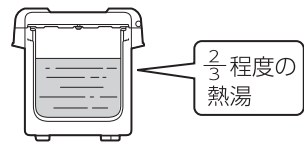

故障かなと思ったとき

修理のお問い合わせの前に一度お調べください。

<p>保温しているご飯が</p> <ul style="list-style-type: none"> ●におう ●黄変する ●パサパサになる ●ひどいつゆつき 	<ul style="list-style-type: none"> ●内ぶたの取りつけや、外ぶたのロックは確実ですか？ ●12時間以上の保温や少量のご飯の保温をしていませんか？ ●冷やご飯のあたため直しをしていませんか？ ●ご飯のつぎたしや白米以外の保温をしていませんか？
<p>内ぶたや外ぶたの内側につゆがつく</p>	<ul style="list-style-type: none"> ●予熱しましたか？ 予熱をせずに、いきなり熱いご飯を入れると本体(内容器)との温度差により、内ぶたや外ぶたの内側につゆがつきます。本体内部が設定温度まで温まると自然につゆはなくなります。室温が20℃以上では、この現象は少なくなりますが、20℃以下では発生する恐れがあります。この場合は、清潔な柔らかい布でふき取ってください。
<p>外ぶたの内側につゆがつく</p>	<ul style="list-style-type: none"> ●本体内部の温度と室温との差がいちじるしい場合に起こる結露現象(自然現象)です。室温が20℃以上では、この現象は少なくなりますが、20℃以下では発生する恐れがあります。この場合は、清潔な柔らかい布でふき取ってください。
<p>停電が起こったら</p>	<ul style="list-style-type: none"> ●ご飯が冷めきってしまったときは再び保温にすると、いやなにおいやパサつきの原因になります。瞬間的な停電は、停電前の状態に戻ります。
<p>外ぶたの内側や内ぶたにさびのような茶色い汚れがつく</p>	<ul style="list-style-type: none"> ●おねばなどの汚れが付着している場合がありますのでお手入れをしてください。

アフターサービス

1. 保証書の内容のご確認と保管のお願い

必ず「販売店印およびお買い上げ日」をご確認のうえ、お買い上げの販売店から受け取り、内容をよくお読みのうえ、大切に保管してください。

2. 保証期間は、お買い上げ日より1年間

3. 修理を依頼される時

「故障かなと思ったとき」(P.6)をご確認のあと、直らない場合は使用を中止し、コンセントから差込みプラグを抜いて、お買い上げの販売店にご連絡ください。

＜保証期間中＞

製品に保証書を添えて、お買い上げの販売店にご持参ください。保証書の記載内容に基づき修理いたします。

＜保証期間を経過しているとき＞

修理すれば使用できる製品は、ご要望により有料修理いたします。

修理・お取り扱い・消耗品や部品ご購入などのご相談は、まずお買い上げの販売店にお問い合わせください。
ご転居やご贈答品などでお困りの場合は、弊社窓口「お客様ご相談センター」にお問い合わせください。
所在地・電話番号などは変更になることがありますので、あらかじめご了承ください。

ホームページのご案内
象印マホービン お客様サポートサイト
<https://www.zojirushi.co.jp/toiawase/>

4. 補修用性能部品※の保有期間は、製造打ち切り後 6年間

※性能部品とは、その製品の機能を維持するために必要な部品です。

5. 修理料金の仕組み

修理料金は、技術料・部品代・出張料などで構成されています。「技術料」は、診断・故障箇所の修理および部品交換・調整・修理完了時の点検などの作業にかかる費用です。「部品代」は、修理に使用した部品および補助材料代です。

■お客様ご自身での修理・分解や改造は絶対にしないでください。

お客様ご相談センター  0120-345135
受付時間 9:00~17:00 月曜日~金曜日(祝日・弊社休業日を除く)
●一部のIP電話など、フリーダイヤルがご利用いただけない電話でのお問い合わせ……………TEL (06)6356-2451(有料)
●FAXでのお問い合わせ……………FAX (06)6356-6143(有料)
製品の「型名・お問い合わせ内容」と、お客様の「お名前・ご住所・電話番号・FAX番号」をご記入のうえ、お問い合わせください。
〒530-0043 大阪市北区天満1丁目19番9号

お客様からご提供いただく「お名前・ご住所・電話番号など」の個人情報は、製品のアフターサービスおよびその後の安全点検活動のために、弊社グループ会社および協力会社との間で共同利用させていただく場合がございますのでご了承願います。

仕様

品名	電子ジャー 業務用		
型名	TH-GS40 / TH-GA40	TH-GS60 / TH-GA60	TH-GS80 / TH-GA80
保温米飯容量	4L	6L	8L
電源	交流100V 50/60Hz		
消費電力	65W	77W	
コードの長さ	1.5m		
外形寸法(約cm)	幅46×奥行38×高さ25	幅46×奥行38×高さ32	幅46×奥行38×高さ39
質量	約5kg	約5.5kg	約6.5kg
付属品	しゃもじ…1個		

- 特定地域(高い山・厳寒地)においては、所定の性能が確保できないことがあります。こうした場所での使用はなるべくおさげください。
- この製品は、日本国内交流100V専用に設計されています。電源電圧や電源周波数の異なる外国では使用できません。また、アフターサービスもできません。
- This appliance was designed for use in Japan only where the local voltage supply is AC100V and should not be used in other countries where the voltage and frequency vary. After-sales service for this appliance is not available outside of Japan. 此产品只针对日本国内专用交流电压100V所设计。由于各国所使用电压或电源频率不同，请勿用于其它地区。另亦无法对此提供售后维修服务。
- 此產品為針對日本國內專用交流電壓100V所設計。由於各國所使用電壓或電源頻率不同，請勿於其他地區使用。另亦無法對此提供售後維修服務。
- 본 제품은 일본 국내교류 100V전용으로 설계되었기에 전압이나 전원 주파수가 상이한 외국에서는 사용할 수 없습니다. A/S 또한 불가능합니다.